

NL



Bobcat®

Bedienings- en onderhoudshandleiding T450 compacte rupslader



T450

Compacte Rupslader

SSerienummer B1EM11001 en hoger

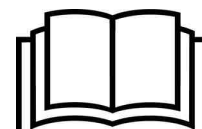

VEILIGHEIDSWAARSCHUWINGEN VOOR DE BESTUURDER



WAARSCHUWING!

De bestuurder dient over instructies te beschikken alvorens de machine in gebruik te nemen of te onderhouden. Ongeschoolde bestuurders kunnen lichamelijk letsel of levensgevaar veroorzaken.
W-2001-0502



Waarschuwingssymbool: Dit symbool met uitroepteken betekent: 'Waarschuwing, let op! Uw veiligheid is in gevaar!' Lees het volgende bericht aandachtig.

JUIST

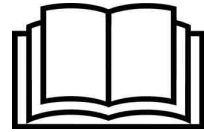

P-90216



Gebruik de lader nooit zonder de instructies. Lees en houd rekening met de aanwijzingen op de machine (stickers), de bedienings- en onderhoudshandleiding en het bestuurdershandboek.

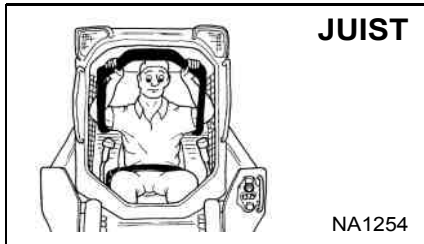

JUIST

NA1254

Gebruik altijd de stoelbeugel en maak de veiligheidsgordel goed vast.
Houd de voeten altijd op de pedalen of de voetsteunen wanneer u de lader bestuurt.

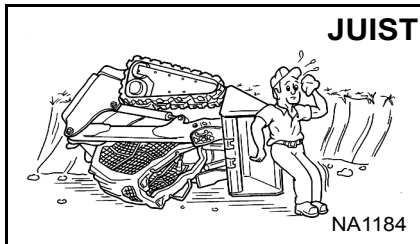

JUIST

NA1184

Gebruik de lader nooit met een bestuurderscabine die niet ROPS- en FOPS-goedgekeurd is. Draag altijd de veiligheidsgordel.

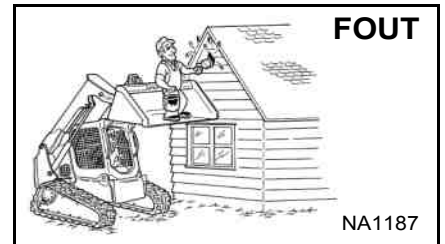

FOUT

NA1187

Gebruik de lader nooit als een personenlift of als hefstoel voor het opheffen van personen.



FOUT

NA1188

Gebruik de lader nooit in een omgeving met explosief stof of gas, of waar uitlaatgassen in contact kunnen komen met ontvlambaar materiaal.

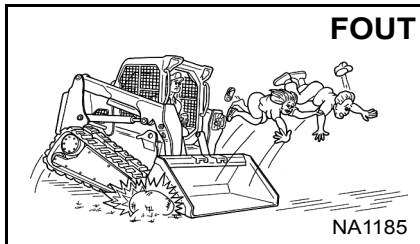

FOUT

NA1185

Vervoer nooit passagiers.
Laat geen omstanders toe in de werkzone.

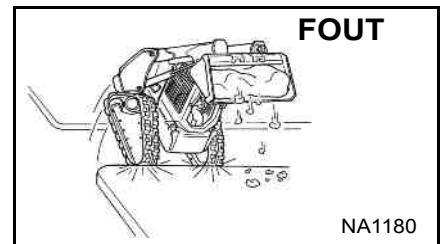

FOUT

NA1180

Rijd altijd met de laadbak of aanbouwdelen zo laag mogelijk.
Rijd of draai niet met de hefarmen in opgeheven stand.
Laad, los en draai op vlakke, horizontale grond.

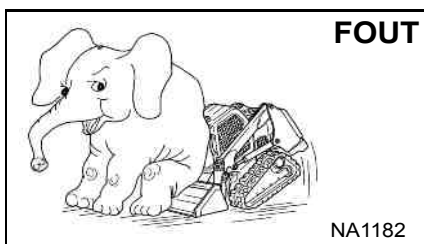

FOUT

NA1182

Overschrijd nooit de nominale werkcapaciteit.

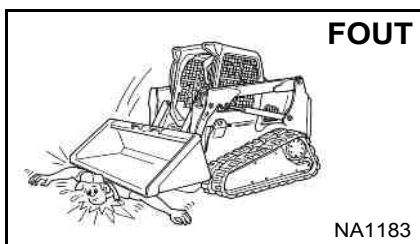

FOUT

NA1183

Laat de lader nooit achter met een draaiende motor of met de hefarmen omhoog.
Om te parkeren activeert u de parkeerrem en plaatst u het aanbouwdeel plat op de grond.

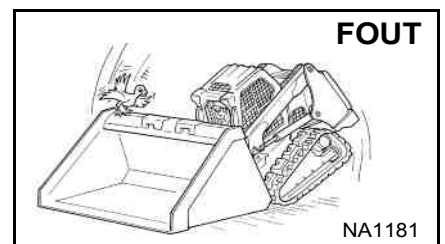

FOUT

NA1181

Wijzig de uitrusting nooit.
Gebruik uitsluitend aanbouwdelen die door Bobcat Company zijn goedgekeurd voor dit model lader.

VEILIGHEIDSUITRUSTING

De Bobcat® lader moet uitgerust zijn met veiligheidselementen die geschikt zijn voor het uit te voeren werk. Raadpleeg uw Bobcat dealer voor de beschikbaarheid en veilig gebruik van de aanbouwdelen en toebehoren.

1. VEILIGHEIDSGORDEL: Controleer de bevestigingen van de veiligheidsgordel en controleer ook het weefsel en de gesp op beschadigingen.
2. STOELBEUGEL: Wanneer deze is opgeklapt, moeten de bedieningselementen van de lader vergrendeld zijn.
3. BESTUURDERS-CABINE (ROPS EN FOPS): Deze dient op de lader te zijn, waarbij alle bevestigingsmiddelen zijn vastgedraaid.
4. BESTUURDERSHANDBOEK: Dient in de cabine aanwezig te zijn.
5. VEILIGHEIDSSYMBOLEN (STICKERS): Vervang indien beschadigd.
6. VEILIGHEIDSTREDEN: Vervang indien beschadigd.
7. HANDGREPEN: Vervang indien beschadigd.
8. HEFARMSTEUN: Vervang indien beschadigd.
9. PARKEERREM.
10. BOBCAT VERGRENDELINGSSYSTEEM (BICS).



INHOUD

VOORWOORD	2
VEILIGHEID EN TRAININGSHULPMIDDELEN	13
BEDIENINGSINSTRUCTIES	33
PREVENTIEF ONDERHOUD	121
SYSTEEMINSTELLINGEN EN ANALYSE	199
SPECIFICATIES	219
GARANTIE	226
ALFABETISCHE INDEX	229

REFERENTIE-INFORMATIE

Noteer hieronder de correcte gegevens van uw Bobcat lader. Gebruik steeds deze nummers bij het verwijzen naar uw Bobcat lader.

Serienummer van de lader _____

Serienummer van de motor _____

OPMERKINGEN:

UW BOBCAT DEALER:

ADRES:

TELEFOONNUMMER:



Bobcat Company
P.O. 128
Gwinner, ND 58040-0128
VERENIGDE STATEN VAN AMERIKA

Doosan Bobcat EMEA s.r.o.
U Kodetky 1810
263 12 Dobříš
TSJECHIË



VOORWOORD

Deze bedienings- en onderhoudshandleiding werd opgesteld om aan de eigenaar/gebruiker de nodige bedienings- en onderhoudsinstructies te verschaffen voor veilig gebruik van de Bobcat lader. LEES DEZE BEDIENINGS- EN ONDERHOUDSHANDLEIDING EN ZORG ERVOOR DAT U ALLES GOED BEGREPEN HEBT VOORDAT U MET DE BOBCAT LADER BEGINT TE WERKEN. Neem contact op met uw Bobcat dealer als u vragen hebt. Deze handleiding kan ook opties en toebehoren vermelden die niet op uw lader geïnstalleerd zijn.

CONFORMITEITSVERKLARING	3
BOBCAT COMPANY IS ISO 9001 GECERTIFICEERD	5
ONDERDELEN STANDAARD ONDERHOUD	5
Vloeistoffen, smeermiddelen en brandstoffen	6
PLAATS VAN DE SERIENUMMERS	7
Serienummer van de lader	7
Serienummer van de motor	7
AFLEVERINGSRAPPORT	7
LADERIDENTIFICATIE	8
KENMERKEN, TOEBEHOREN EN AANBOUWDELEN	9
Standaarduitrusting	9
Opties en toebehoren	9
Leverbare bakken	10
Aanbouwdelen	10
Speciale toepassingenkit	11
Controle en onderhoud van speciale toepassingenkit	11
Deur- en ruitenkit voor bosbouw	12
Controle en onderhoud van deur- en ruitenset voor bosbouw	12

CONFORMITEITSVERKLARING

Inhoud van de EG-conformiteitsverklaring

Deze informatie is in de bedieningshandleiding opgenomen krachtens artikel 1.7.4.2(c) in Bijlage I van de Machinerichtlijn 2006/42/EG.

De officiële EG-conformiteitsverklaring wordt verstrekt in een afzonderlijk document.

<p>Fabrikant</p>  <p>Bobcat</p> <p>Bobcat Company Internationaal hoofdkantoor 250 East Beaton Drive West Fargo, ND 58078-6000 VERENIGDE STATEN VAN AMERIKA</p>	<p>EU-richtlijn 2000/14/EG: Geluidsemis­sie buitenmaterieel</p> <p>Aangemelde instantie Technical and Test Institute for Construction Praag, Tsjechië Nummer aangemelde instantie: 1020</p> <p>EG-certificaatnummer 1020-090-022395</p>				
<p>Technische documentatie Homologatiemanager Doosan Bobcat EMEA s.r.o. U Kodetky 1810 263 12 Dobříš TSJECHIË</p>	<p>Conformiteitsbeoordelingsprocedure(s) 2000/14/EG, Bijlage VIII, Volledige kwaliteitsborging</p> <p>Geluidsvermogen­niveaus [Lw(A)]</p> <table border="0"> <tr> <td>Gemeten geluidsvermogen</td> <td>98 dBA</td> </tr> <tr> <td>Gegarandeerd geluidsvermogen</td> <td>99 dBA</td> </tr> </table>	Gemeten geluidsvermogen	98 dBA	Gegarandeerd geluidsvermogen	99 dBA
Gemeten geluidsvermogen	98 dBA				
Gegarandeerd geluidsvermogen	99 dBA				
<p>Beschrijving van apparatuur Soort uitrusting: Rupslader Modelnaam: T450 Modelcode: B1EM Serienummer: 11001</p> <p>Fabrikant motor: Bobcat Company Model motor: D24NAP DL02-LEL04 Vermogen motor: 45,5 kW bij 2600 TPM</p>	<p>De uitrusting voldoet aan onderstaande EG-richtlijn(en) 2006/42/EC: Machinerichtlijn 2014/30/EU: Richtlijn elektromagnetische compatibiliteit</p>				
<p>Conformiteitsverklaring Deze uitrusting voldoet aan de vereisten die worden vermeld in alle EG-richtlijnen die in deze verklaring zijn opgenomen.</p>					
<p>Van kracht sinds:</p> <p>20 april 2016</p>					

CONFORMITEITSVERKLARING (VERVOLG)



Homologatiemanager
Doosan Bobcat Engineering s.r.o.
U Kodetky 1978
26312 Dobříš
Tsjechië

**Verklaring van conformiteit met artikel 14 van Verordening (EU) 517/2014
van het Europese parlement en de Raad**

Wij, Doosan Bobcat EMEA s.r.o. met BTW-nummer CZ26489201, optredend in de hoedanigheid van vertegenwoordiger in de EU voor de import van goederen van Doosan Infracore Co., Ltd met adres Doosan Tower, 275, Jangchungdan-ro, Jung-gu, Seoul, 100-730, Korea, verklaren onder onze eigen verantwoordelijkheid dat bij het op de markt brengen van voorgeladen uitrusting, die we importeren naar of produceren in de Unie, de fluorkoolwaterstoffen in die uitrusting verantwoord zijn in het quotasysteem waarnaar wordt verwezen in hoofdstuk IV van Verordening (EU) 517/2014 als:

A. we hebben autorisatie(s) volgens artikel 18(2) van Verordening (EU) 517/2014 en zijn geregistreerd in het register waarnaar wordt verwezen in artikel 17 van die Verordening, ten tijde van uitgave voor vrije circulatie om de quota van een producent of importeur van fluorkoolwaterstoffen te gebruiken volgens artikel 15 van Verordening (EU) 517/2014 voor de hoeveelheid van fluorkoolwaterstoffen in de uitrusting.

B. *[alleen voor importeurs van uitrusting]* de fluorkoolwaterstoffen in de uitrusting zijn op de markt gebracht in de Unie, vervolgens geëxporteerd en geladen in de uitrusting buiten de EU, en de onderneming die de fluorkoolwaterstoffen op de markt heeft gebracht, heeft verklaard dat de hoeveelheid fluorkoolwaterstoffen gemeld is of zal worden als op de markt gebracht in de Unie; voorts dat deze hoeveelheid fluorkoolwaterstoffen niet gemeld is en zal worden als directe toevoer voor export in de betekenis van artikel 15(2)(c) van Verordening (EU) nr. 517/2014 krachtens artikel 19 van Verordening (EU) 517/2014 en onderdeel 5C van de bijlage bij Uitvoeringsverordening (EU) nr. 1191/2014 van de Commissie (2).

C. *[alleen voor uitrusting die in de Unie is geproduceerd]* de fluorkoolwaterstoffen in de uitrusting zijn op de markt gebracht door een producent of importeur van fluorkoolwaterstof volgens artikel 15 van Verordening (EU) 517/2014.

Dobroslav Rak

30 januari 2017

Doosan Bobcat EMEA s.r.o. | Identificatienr. 264 89 201 | Commercieel register Praag Sectie C, Entry 85459



BOBCAT COMPANY IS ISO 9001 GECERTIFICEERD





ISO 9001 is een internationale standaard die de bepalingen definieert voor een kwaliteitsmanagementsysteem dat waakt over de gebruikte methodes en procedures bij het ontwerpen, ontwikkelen, vervaardigen en verspreiden van Bobcat producten.

Het British Standards Institute (**BSI**) is het gecertificeerde registratiebureau dat Bobcat Company heeft geselecteerd om te beoordelen of de productiefaciliteiten van Bobcat in Gwinner, North Dakota (VS), Pontchâteau (Frankrijk), en de bedrijfskantoren van Bobcat (Gwinner, Bismarck en West Fargo) in North Dakota in overeenstemming zijn met de ISO 9001-norm. **TÜV Rheinland** is het gecertificeerde registratiebureau dat Bobcat Company heeft geselecteerd om te beoordelen of de productiefaciliteiten van Bobcat in Dobris (Tsjechië) in overeenstemming zijn met de ISO 9001-norm. Enkel gecertificeerde taxateurs, zoals BSI en TÜV Rheinland, kunnen registraties verlenen.

ISO 9001 betekent dat wij als bedrijf zeggen wat we doen en doen wat we zeggen. Met andere woorden, we hebben procedures en beleidsnormen opgesteld en kunnen bewijzen dat we deze ook respecteren en opvolgen.

ONDERDELEN STANDAARD ONDERHOUD

	MOTOROLIEFILTER 7012303		ACCU 6674687 (ouder) 7306047 (nieuwer)
	BRANDSTOFFILTER 7023589		HYDRAULISCH FILTER 7024037
	LUCHTFILTER, buitenste 7286322		FILTER IN DE HYDRAULISCHE DRUKLEIDING 6692337 (oudere modellen) 7319444 (nieuwere modellen)
	LUCHTFILTER, binnenste 7221934		HYDRAULIEKOLIEVULDOP / ONTLUCHTINGSDOP 6727475
	VLOEISTOF, hydrostatische aandrijfmotor 7270874 – 12 Am. fl oz		

OPMERKING: Controleer altijd onderdeelnummers met uw Bobcat dealer.



STANDAARDONDERHOUD (VERVOLG)

Vloeistoffen, smeermiddelen en brandstoffen

De hieronder beschreven vloeistoffen, smeermiddelen en brandstoffen worden gebruikt in de fabriek en gelden voor werkomstandigheden in Europese gematigde klimaatgebieden. Raadpleeg uw Bobcat dealer voor vereisten in andere klimaatgebieden.

Lees de informatie over preventief onderhoud die vereist is voor het toevoegen of vervangen van vloeistoffen en smeermiddelen en zorg dat u deze informatie begrijpt. (Zie PREVENTIEF ONDERHOUD op pagina 121.)

MOTORSYSTEMEN				
Machineonderdelen	Vloeistoffen en smeermiddelen	T°-bereik	Verpakking**	Onderdeelnummer
Motor	- Bobcat motorvermogen SAE 10W30 CJ4 / ACEA E9	-25 °C +30 °C	A, B, C, D	6987818*
	- Bobcat motorvermogen SAE 15W40 CJ4/ACEA E9	-20 °C +40 °C	A, B, C, D	6987819
Koelsysteem	- Bobcat PG koelvloeistof geconcentreerd	-36 °C	B, C, D	6987813*
	- Bobcat PG koelvloeistof 4 jaargetijden	-36 °C	A, B, C, D	6987793
Brandstoftank	- Hoogwaardige dieselbrandstof die voldoet aan EN590 (Zie BRANDSTOFSYSTEEM op pagina 147.)	-	-	*

HYDRAULISCHE/HYDROSTATISCHE SYSTEMEN				
Machineonderdelen	Vloeistoffen en smeermiddelen	T°-bereik	Verpakking**	Onderdeelnummer
Hydraulische vloeistoftank	- Bobcat Superior SH hydraulisch/hydrostatisch	-35 °C +50 °C	A, B, C, D	6987791*
	- Bobcat Biodegradable Hydraulic/Hydrostatic	-35 °C +50 °C	A, B, C, D	6987792

MECHANISCHE SYSTEMEN				
Machineonderdelen	Vloeistoffen en smeermiddelen	Valpunt	Verpakking**	Onderdeelnummer
Alle mechanische systemen	- Bobcat Multipurpose Grease	Van 260 °C	E	6987888*
	- Bobcat Supreme HD vet	Van 280 °C	E	6987889
	- Bobcat Extreme HP vet	Van 260 °C	E	6987890

(*) In de fabriek gevulde vloeistoffen en smeermiddelen

(**) Verkrijgbare verpakking:

A = 5 ltr bus

B = 25 ltr container

C = 209 ltr vat

D = 1000 ltr tank

E = 400 g tube

PLAATS VAN DE SERIENUMMERS

Geef altijd het serienummer van de lader op bij elk verzoek om onderhoudsinformatie of als u onderdelen bestelt. Oudere of nieuwere modellen (identificatie mogelijk aan de hand van serienummer) kunnen soms verschillende onderdelen gebruiken. Ook kunnen er andere procedures van kracht zijn voor een bepaalde onderhoudsoperatie.

Serienummer van de lader

Figuur 1

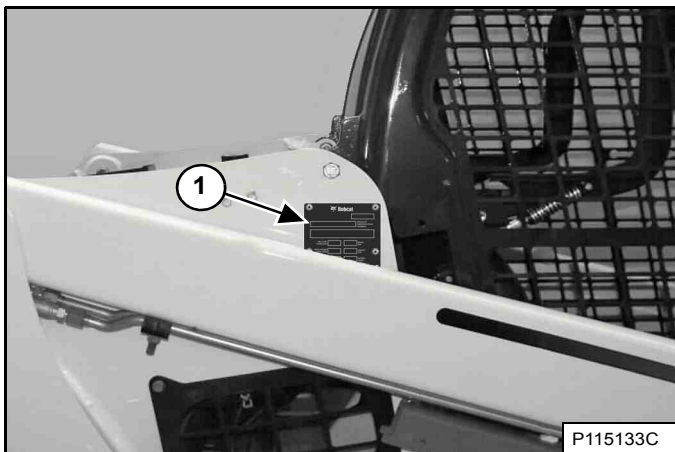

Het plaatje met het serienummer van de lader (item 1) [Figuur 1] bevindt zich op de buitenzijde van het frame van de lader.

Serienummer van de motor

Figuur 2

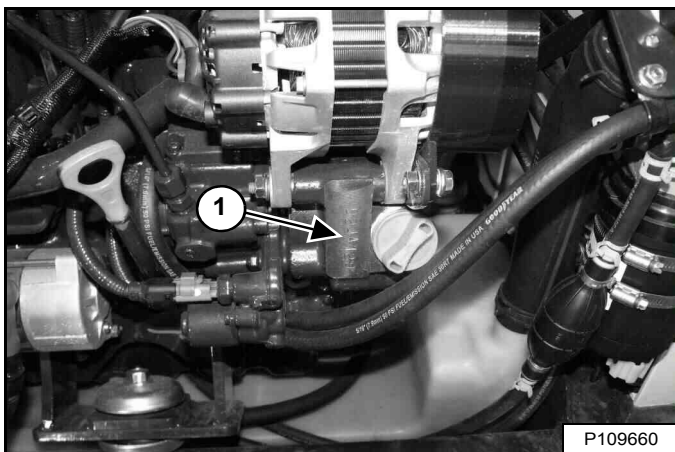

Het serienummer van de motor (item 1) [Figuur 2] staat op de zijkant van de motor, naast de olievuldop.

AFLEVERINGSRAPPORT

Figuur 3

Het afleveringsrapport [Figuur 3] bevat een lijst met items die door de dealer aan de eigenaar of bestuurder verklaard of getoond moet worden wanneer de Bobcat lader wordt geleverd.

Het afleveringsrapport moet door de dealer en de bestuurder of eigenaar doorgenomen en getekend worden.

LADERIDENTIFICATIE

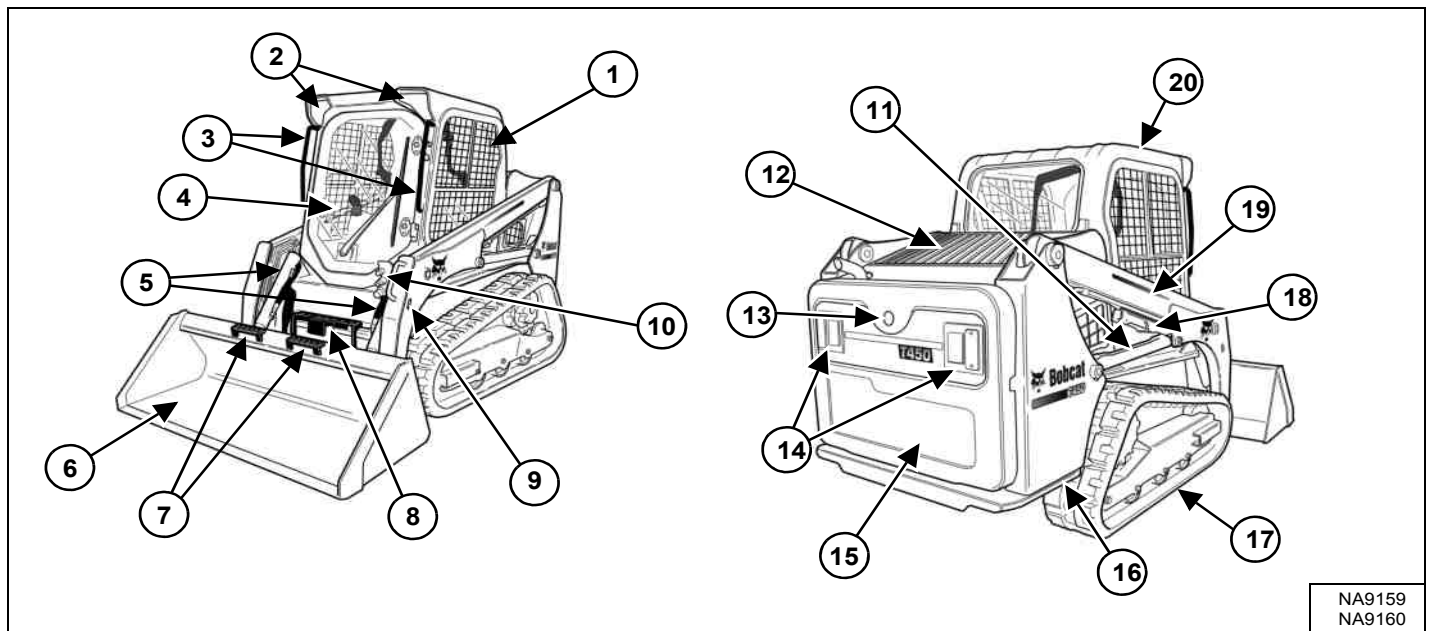

ITEM	BESCHRIJVING	ITEM	BESCHRIJVING
1	Bedienings- en onderhoudshandleiding en bestuurdershandboek	11	Hefcilinder (beide zijden)
2	Voorlichten	12	Achterrooster
3	Handgrepen	13	Achteruitrijalarm [C]
4	Bestuurdersstoel met veiligheidsgordel en stoelbeugel	14	Werklampen achter en achterlichten
5	Kiepcilinders	15	Achterdeur
6	Laadbak [A]	16	Vastbindpunten achter (beide zijden) vastbindpunten voor zitten achter de bak
7	Laadbaktreden	17	Rupsband
8	Stap	18	Hefarmsteun
9	Alternatieve vastbindpunten voor (beide zijden)	19	Hefarm
10	Voorste snelkoppelingen	20	Bestuurderscabine (ROPS en FOPS-conform) [B]

[A] Laadbak - Er zijn verschillende laadbakken en andere aanbouwdelen beschikbaar voor de Bobcat lader.

[B] ROPS – Roll-Over Protective Structure (tegen omkantelen) volgens ISO 3471 en FOPS – Falling-Object Protective Structure (tegen vallende voorwerpen) volgens ISO 3449, Niveau I. Niveau II is beschikbaar.

[C] Optioneel of niet-bijgeleverd (geen standaarduitrusting).



KENMERKEN, TOEBEHOREN EN AANBOUWDELEN

Standaarduitrusting

Deze Bobcat-lader model T450 is uitgerust met de volgende standaard items:

- Afdekplaten
- Bediening: Bobcat standaard
- Bob-Tach®
- Bobcat turbo Stage III B dieselmotor van 46,2 kW
- Bobcat vergrendelingssysteem (BICS™)
- Cabine (omvat: voor- en achterrauten en polycarbonaat bovenruit) ROPS en FOPS (Niveau 1)-conform
- Cabine met extra harnas
- CE-gecertificeerd
- Claxon vooraan
- Deluxe interieur met opbergvakken
- Geluidsreductieset (vermindert het geluidsniveau op oorhoogte van de bestuurder)
- Gloeibougies (automatisch geactiveerd)
- Hefarmsteun
- Hulphydrauliek: Variabele flow
- Instrumentenpaneel: urenteller, motortoerental, systeemspanning, motortemperatuur en brandstofmeter, waarschuwingsslampjes
- Lichten: Voor en achter
- Parkeerrem
- Rupsbanden, rubber - 300 mm (11,8 inch)
- Stoelbeugel
- Uitlaatkap
- Uitschakeling motor / hydraulisch systeem
- Vast gemonteerde onderwagen met drie rollen
- Veiligheidsgordel - rolgordel
- Vergrendeling achterklep
- Verstelbare geveerde stoel
- Vonkvanger

Opties en toebehoren

Hieronder vindt u een lijst van voorzieningen verkrijgbaar bij uw Bobcat dealer, alsook van fabrieksopties en in de fabriek gemonteerde accessoires. Raadpleeg uw Bobcat dealer voor andere beschikbare opties en accessoires.

- Achterhulphydrauliek
- Achterrautenwisser
- Achterrautrijcamera kit
- Achterrautrijalarm
- Afdekplaten laadbak
- Afstandsbediening radio
- Airconditioning
- Automatisch stationair (alleen beschikbaar voor laders met SJC)
- Automatische rijregeling
- Bediening:
 - Geavanceerd bedieningssysteem (ACS) (Selecteerbare voet- of handbediening)
 - Selecteerbare joystickbediening (SJC) (Selecteerbaar ISO- of H-bedieningspatroon).

Opties en toebehoren (vervolg)

- Besturingseenheid aanbouwdeel (ACD) (7-Pins, 14-Pins)
- Brandblusapparaat
- Cabinedeur met nooduitgang
- Cabineverwarming
- Deluxe instrumentenpaneel met sleutelvrije start
- Deur- en ruitenkit voor bosbouw
- Deurruitenwisser voor bosbouw
- FOPS Kit (Niveau II)
- FOPS ruitenkit
- Hijskit (vierpunts, eenpunts)
- Hydraulische baknivellering (met aan/uit-selectie)
- Hydraulische Bob-Tach®
- Hydraulische demper
- Kipcilinderbeschermingskit
- LuchtfILTER-voorfilter
- Motorblokverwarming
- Omkeerbare ventilator
- Onderhoudsplatform
- Radio
- Ramen:
 - Extern uitneembare achterraut
 - Polycarbonaat achterraut
 - Polycarbonaat zijruiten
- Reseal Plug Kit cabine
- Slanggeleider
- Sleutellose start
- Speciale toepassingenkit
- Stroboscooplamp
- Tegengewichtkit
- Twee rijnsnelheden (alleen beschikbaar voor laders met SJC)
- Uitlaatbeschermingskit
- Veiligheidsgordel - ca. 7,6 cm (3 inch) breed
- Veiligheidsgordel met driepuntsbevestiging (Standaard bij tweetraps-modellen)
- Vergrendelbare brandstofop
- Verlengde pedalen
- Verstelbare Air Ride geveerde stoel
- Vierwegknipperlichten (voegt ook richteraanwijzerfunctie toe)
- Voor- en achterlichtbeschermingen
- Wegkit
- Wegoptie
- Zwaailicht

Specificaties kunnen zonder kennisgeving worden gewijzigd; standaarduitrusting kan verschillen.

KENMERKEN, TOEBEHOREN EN AANBOUWDELEN (VERVOLG)

Deze en andere aanbouwdelen zijn goedgekeurd voor het gebruik op dit ladermodel. Gebruik alleen goedgekeurde aanbouwdelen. Aanbouwdelen die niet door Bobcat zijn vervaardigd, zijn niet altijd goedgekeurd.

De veelzijdige Bobcat lader kan snel worden omgebouwd tot een multifunctionele machine met talrijke aanbouwdelen... van laadbak en grijper tot palletvork en dieplepel, en nog veel meer.

Raadpleeg uw Bobcat dealer voor informatie over goedgekeurde aanbouwdelen en bedienings- en onderhoudshandleidingen voor aanbouwdelen.

Vergroot de veelzijdigheid van uw Bobcat lader met diverse types en afmetingen van laadbakken.

Leverbare bakken

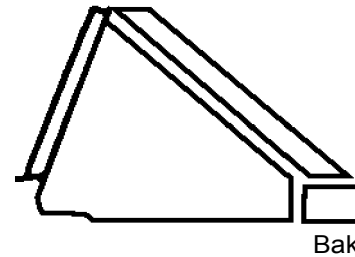

Er zijn laadbakken van vele types, breedten en inhouds beschikbaar voor talrijke toepassingen. Onder meer voor de bouw en industrie, laag profiel, bemesting en sneeuwruiming. Vraag uw Bobcat dealer naar de juiste laadbak voor uw Bobcat lader en toepassingen.

Aanbouwdelen

- '4-in-1' bak
- Asfaltfrees
- Baalverwerking
- Betonmenger
- Bezem met opvangbak
- Bladen - Vierkant, Dozer, Sneeuw, Sneeuw (V-vormig)
- Boor
- Breekhamer, hydraulisch
- Brushcat™ roterende maaier
- Dieplepel
- Dumphopper
- Duwbezem
- Egalisator
- Grader
- Grijper – Landbouw/utiliteitsgrijper, industrie, wortels
- Grondhark
- Grondschraper
- Keerbezem
- Klepelmaaier
- Laadbakken
- Laserapparatuur
- Ondersnijmes
- Opbreektanden
- Palletvork
- Powerhark
- Rotsbak
- Sleuvengraver
- Sneeuwrees
- Sneeuwschuiver
- Stabilisator, achteraan
- Struikfrees
- Tilt-Tatch™ (Kipbak)
- Trilwals
- Tuinfrees
- Universeel frame
- Universele vork
- Waterkit
- Wiel met grondstampers
- Zodenlegger
- Zout- en zandstrooibak

KENMERKEN, TOEBEHOREN EN AANBOUWDELEN (VERVOLG)

Speciale toepassingenkit



VOORKOM LETSEL OF LEVENSGEVAAR

Bij sommige toepassingen van aanbouwdelen kunnen afvalstukken of andere voorwerpen via openingen vooraan, bovenaan of opzij van de cabine binnenkomen. Installeer de speciale toepassingenkit om de bestuurder bij deze toepassingen beter te kunnen beschermen.

W-2737-0508

Controle en onderhoud van speciale toepassingenkit

- Controleer op barsten of beschadiging. Vervang indien nodig.
- Spoel vooraf met water om korrelige materialen te verwijderen.
- Was met een zacht reinigingsmiddel en warm water.
- Gebruik een spons of zachte doek. Spoel grondig af met water en droog met een schone zachte doek of rubberen trekker.
- Gebruik geen schurende of sterk alkalische reinigingsmiddelen.
- Reinig niet met metalen bladen of krabbers.

Figuur 4

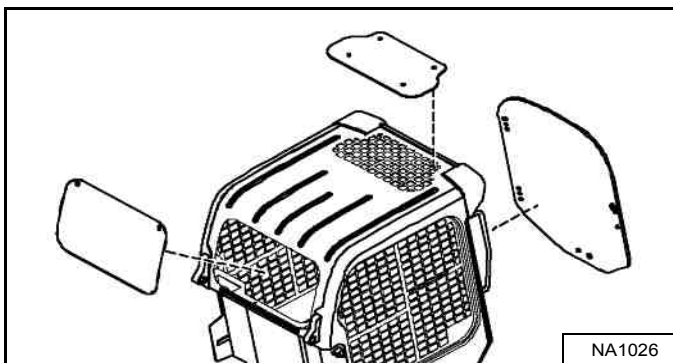

Beschikbaar voor speciale toepassingen tegen het binnendringen van materiaal in cabineopeningen. De set omvat een voordeur en achterraait van 12,7 mm (0,5 inch) polycarbonaat [Figuur 4].

Polycarbonaat bovenruit (standaardartikel) moet geïnstalleerd zijn voor speciale toepassingen tegen het binnendringen van materiaal in cabineopeningen.

Neem voor de beschikbaarheid contact op met uw Bobcat dealer.

KENMERKEN, TOEBEHOREN EN AANBOUWDELEN (VERVOLG)

Deur- en ruitenkit voor bosbouw

Figuur 5

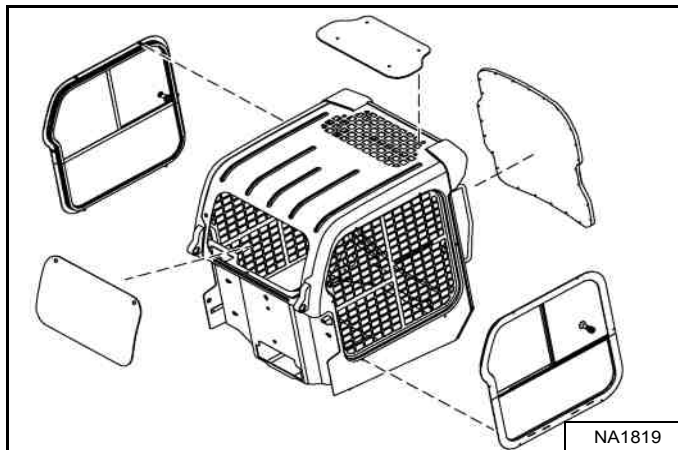

Verkrijgbaar voor speciale toepassingen om te voorkomen dat rondvliegend vuil en objecten in de cabine komen. De kit omvat een 19,1 mm (0,75 inch) dikke, gelaagde polycarbonaat voordeur en polycarbonaat zij- en achterruiten **[Figuur 5]**.

Polycarbonaat bovenruit (standaardartikel) moet worden gemonteerd als onderdeel van de bosbouwdeur en -ruit tegen het binnendringen van materiaal in cabine-openingen.

Controle en onderhoud van deur- en ruitenset voor bosbouw

- Controleer op barsten of beschadiging. Vervang indien nodig.
- Bestel onderdeelnummer 7171104 als het deurframe beschadigd is en vervangen moet worden.
- Bestel onderdeelnummer 7193293 als de polycarbonaat deur beschadigd is en vervangen moet worden.
- Spoel vooraf met water om korrelige materialen te verwijderen.
- Was met een zacht reinigingsmiddel en warm water.
- Gebruik een spons of zachte doek. Spoel grondig af met water en droog met een schone zachte doek of rubberen trekker.
- Gebruik geen schurende of sterk alkalische reinigingsmiddelen.
- Reinig niet met metalen bladen of krabbers.

Deurnooduitgang voor bosbouw

Figuur 6

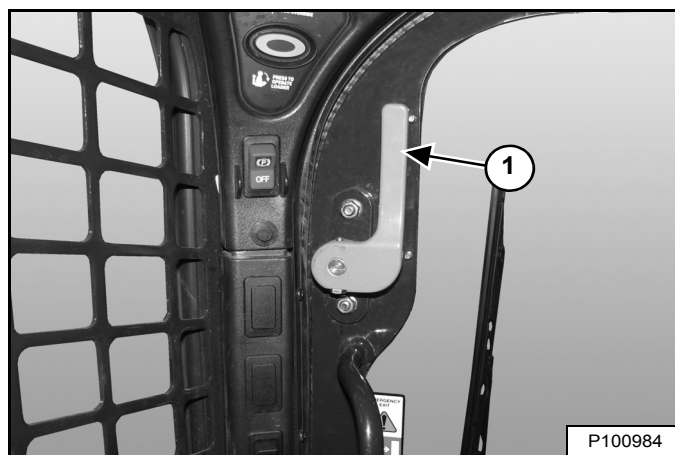

- Controleer beide hendels voor de nooduitgang (item 1) **[Figuur 6]**, koppelstukken en metalen onderdelen op losse of beschadigde onderdelen.
- Herstel of vervang indien nodig.



VEILIGHEID EN TRAININGSHULPMIDDELEN

VEILIGHEIDSVOORSCHRIFTEN	14
Vóór gebruik	14
De bestuurder is verantwoordelijk voor de veiligheid	15
Veilig werken vereist een gekwalificeerd bestuurder	15
Vermijd siliciumdioxide	16
BRANDPREVENTIE	16
Onderhoud	16
Gebruik	16
Elektrisch	16
Hydraulisch systeem	17
Tanken	17
Starten	17
Vonkvrije uitlaatdemper	17
Lassen en slijpen	17
Brandblussers	17
PUBLICATIES EN HULPMIDDELEN TRAINING	18
WAARSCHUWINGSTEKENS (STICKERS)	19
Waarschuwingstekens met alleen plaatjes	21



VEILIGHEIDSVOORSCHRIFTEN

Vóór gebruik

Volg de bedienings- en onderhoudsvoorschriften in deze handleiding nauwgezet.

De Bobcat lader is uitermate wendbaar en compact. Hij is robuust en kan onder zeer uiteenlopende omstandigheden worden ingezet. Dit confronteert de bestuurder met risico's die voorkomen buiten de normale wegen en op ruw terrein, waarop de Bobcat lader doorgaans wordt gebruikt.

De Bobcat lader heeft een motor met inwendige verbranding wat resulteert in hitte en uitlaatgassen. Omdat alle uitlaatgassen dodelijk kunnen zijn of ziekten kunnen veroorzaken, mag de machine uitsluitend in geventileerde ruimten worden gebruikt.

De Bobcat dealer zal u uitleg geven over de mogelijkheden en de beperkingen van de lader en het aanbouwdeel voor elke toepassing. Hij zal u tonen hoe u de machine veilig kunt gebruiken, in overeenstemming met de instructies van de fabrikant, die tevens ter beschikking staan van elke bestuurder. De dealer kan ook onveilige wijzigingen aan de machine of het gebruik van niet-goedgekeurde aanbouwdelen identificeren. De aanbouwdelen en laadbakken zijn ontworpen voor een specifiek nominaal werkvermogen (sommige hebben beperkte hefhoogtes). Zij zijn ontworpen voor een veilige bevestiging aan de Bobcat lader. De gebruiker moet de dealer of de Bobcat documentatie raadplegen om de veilige lading vast te stellen van materialen met specifieke dichtheden voor de machine met aanbouwdelen.

De volgende publicaties en opleidingsmaterialen verstrekken informatie over het veilige gebruik en onderhoud van de Bobcat machine en aanbouwdelen:

- Het afleveringsrapport wordt gebruikt om te controleren of er volledige instructies aan de nieuwe eigenaar werden gegeven en of de machine en het aanbouwdeel veilig en bedrijfsklaar zijn.
- De bedienings- en onderhoudshandleiding die met de lader of het aanbouwdeel geleverd wordt, geeft informatie over het gebruik, het routineonderhoud en de onderhoudsprocedures. Het betreft een onderdeel van de machine die opgeborgen wordt in een houder in de machine. Reservehandleidingen kunnen bij uw Bobcat dealer worden besteld.
- Waarschuwingstekens (stickers) geven instructies over de veilige bediening en het onderhoud van de Bobcat machine of het aanbouwdeel. De stickers en hun locatie staan vermeld in de bedienings- en onderhoudshandleiding. Reservestickers zijn verkrijgbaar bij uw Bobcat dealer.
- Het bestuurdershandboek hangt in de ladercabine. De beknopte instructies zijn zeer handig voor elke bestuurder. Vraag uw Bobcat dealer naar meer informatie en andere beschikbare taalversies.

Bij de levering van de machine nemen de dealer en de eigenaar/bestuurder samen de aanbevolen toepassingen van de verreiker en de aanbouwdelen door. Als de eigenaar/bestuurder de machine voor andere doeleinden wil gebruiken, dient hij / zij hieromtrent de dealer te raadplegen.

VEILIGHEIDSVOORSCHRIFTEN (VERVOLG)

De bestuurder is verantwoordelijk voor de veiligheid



Veiligheidsdriehoek

Dit symbool met uitroepteken betekent: 'Waarschuwing, let op! Uw veiligheid is in gevaar!' Lees het volgende bericht aandachtig.



De bestuurder dient over instructies te beschikken alvorens de machine in gebruik te nemen of te onderhouden. Ongeschoolde bestuurders kunnen lichamelijk letsel of levensgevaar veroorzaken.

W-2001-0502



Dit bericht wijst op procedures die opgevolgd moeten worden om schade aan de machine te voorkomen.

I-2019-0284



Het signaalwoord **GEVAAR** op de machine en in de handleidingen wijst op een potentieel gevaarlijke situatie die, als deze niet wordt vermeden, tot lichamelijk letsel of levensgevaar leidt.

D-1002-1107



Het signaalwoord **WAARSCHUWING** op de machine en in de handleidingen wijst op een potentieel gevaarlijke situatie die, als ze niet wordt vermeden, tot lichamelijk letsel of levensgevaar kan leiden.

W-2044-1107

De Bobcat lader en aanbouwdelen dienen zich in een goede staat te bevinden.

Controleer alle punten die op de sticker met het Bobcat onderhoudsprogramma in de kolom 8-10 uur vermeld worden of zoals ze in de bedienings- en onderhoudshandleiding staan.

Veilig werken vereist een gekwalificeerd bestuurder

Om gekwalificeerd te zijn, mag de bestuurder geen drugs of alcohol gebruiken. Deze kunnen zijn waakzaamheid of coördinatievermogen tijdens het werk beïnvloeden. Een bestuurder die voorgeschreven geneesmiddelen gebruikt, dient medisch advies in te winnen over de mogelijkheid tot het veilig besturen van de machine.

Een gekwalificeerd bestuurder moet:

Zorgen dat hij de schriftelijke instructies, voorschriften en regels begrijpt

- De schriftelijke instructies van Bobcat Company zijn o.a. het afleveringsrapport, de bedienings- en onderhoudshandleiding, het bestuurdershandboek en de aanduidingen op de machine (stickers).
- Controleer de regels en reglementen die van kracht zijn in het gebied waarin u werkt. De regels kunnen eisen inzake arbeidsveiligheid bevatten die eigen zijn aan de werkgever. Voor het rijden op openbare wegen moet de machine zijn uitgerust conform de lokale voorschriften voor het gebruik op de openbare weg in uw land. De reglementen kunnen gevaren zoals een nutsleiding identificeren.

Een praktijkopleiding genoten hebben

- De opleiding van een bestuurder moet bestaan uit een demonstratie en uit mondelinge instructies. Deze opleiding wordt gegeven door uw Bobcat dealer voordat het product wordt geleverd.
- De nieuwe bestuurder moet beginnen in een gebied zonder omstanders en alle bedieningselementen leren gebruiken tot hij of zij de machine en aanbouwdelen in alle werkomstandigheden kan bedienen. De veiligheidsgordel moet altijd worden vastgemaakt alvorens de machine te bedienen.

De werkomstandigheden kennen

- Ken het gewicht van het te behandelen materiaal. Overschrijd nooit de nominale werkcapaciteit (ROC) van de machine. Materiaal dat erg compact is, zal zwaarder zijn dan hetzelfde volume van materiaal met een lagere dichtheid. Verminder de omvang van de lading wanneer er gewerkt wordt met materiaal van hoge dichtheid.
- De bestuurder moet op de hoogte zijn van verboden toepassingen of werkterreinen. Hij / zij moet bijvoorbeeld op de hoogte zijn van de aanwezigheid van te steile hellingen.
- Zorg ervoor dat u alle ondergrondse leidingen weet te liggen.
- De bestuurder mag geen loszittende kleding dragen. Draag altijd een veiligheidsbril tijdens onderhoudsbeurten. Veiligheidsbril, ademhalingsbescherming, gehoorbescherming of sets voor speciale toepassingen zijn voor bepaalde werkzaamheden vereist. Zie uw Bobcat dealer voor de Bobcat veiligheidsuitrusting voor uw model.

SI SSL EMEA-0913

VEILIGHEIDSVOORSCHRIFTEN (VERVOLG)

Vermijd siliciumdioxide

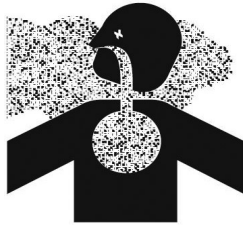

Het snijden of boren in beton met zand of in steen met kwarts kan blootstelling tot siliciumdioxide tot gevolg hebben. Gebruik een stofmasker, waterstraal of een ander middel om blootstelling hieraan te beperken.

BRANDPREVENTIE



Onderhoud

De machine en sommige aanbouwdelen hebben onderdelen die bij normale werkomstandigheden erg warm kunnen worden. De belangrijkste bronnen van hoge temperatuur zijn de motor en het uitlaatsysteem. Het elektrisch systeem kan, indien beschadigd of slecht onderhouden, vlambogen of vonken afgeven.

Brandbaar afval (bladeren, stro enz.) moet regelmatig worden verwijderd. Als brandbaar materiaal zich ophoopt, kan dat een brandrisico vormen. Maak geregeld schoon om deze ophopingen te voorkomen. Brandbaar afval in het motorcompartiment kan brandgevaar met zich meebrengen.

De bestuurdersruimte, motorruimte en het motorkoelingssysteem moeten elke dag worden geïnspecteerd en zo nodig schoongemaakt om risico op brand en oververhitting te voorkomen.

Alle brandstoffen, de meeste smeermiddelen en sommige mengsels met koelvloeistoffen zijn brandbaar. Lekkende of gemorste brandbare vloeistoffen op hete oppervlakken of op elektrische onderdelen kunnen brand veroorzaken.

Gebruik

Gebruik de machine niet waar uitlaat, vlambogen, vonken of verhitte onderdelen in aanraking kunnen komen met brandbaar materiaal, explosief stof of gassen.

Elektrisch



Controleer of er geen elektrische bedradingen en verbindingen beschadigd zijn. De accuklemmen moeten schoon zijn en vastzitten. Repareer of vervang alle beschadigde onderdelen of losse of gerafelde draden.

Accugas kan exploderen en ernstig letsel veroorzaken. Volg de procedure in de bedienings- en onderhoudshandleiding op om de accu aan te sluiten en met startkabels te starten. Start een bevroren of beschadigde accu niet met startkabels op. Houd open vuur of vonken uit de buurt van accu's. Niet roken in de omgeving van de acculader.

BRANDPREVENTIE (VERVOLG)

Hydraulisch systeem

Controleer de hydraulische buizen, slangen en smeernippels op beschadiging en lekken. Gebruik nooit vuur of de blote huid om een lek op te sporen. Hydraulische buizen en slangen moeten goed bevestigd zijn, een goede steun en stevige klemmen hebben. Dicht of vervang alle onderdelen die lekken vertonen.

Verwijder altijd gemorste vloeistof. Gebruik geen benzine of diesel om onderdelen schoon te maken. Gebruik commerciële niet-ontvlambare oplosmiddelen.

Tanken



Stop de motor en laat deze afkoelen alvorens brandstof bij te vullen. Niet roken! Vul geen brandstof bij wanneer er open vlammen of vonken in de buurt zijn. Vul de brandstoftank in de open lucht.

Diesel met een extreem laag zwavelgehalte (ULSD) vormt een groter gevaar van statische ontladingen dan eerdere dieselsamenstellingen met een hoger zwavelgehalte. Voorkom levensgevaar of ernstig letsel door vuur of explosies. Overleg met de leverancier van uw brandstof of brandstofsysteem om ervoor te zorgen dat het systeemwaarden voldoet aan de brandstofnormen voor aarding/binding.

Starten

Gebruik geen ether of startvloeistof voor motoren met gloeibougies of een inlaatluchtverwarming. Deze hulpmiddelen kunnen gevaarlijke ontploffingen veroorzaken en u of omstanders verwonden.

Volg de procedure in de bedienings- en onderhoudshandleiding op om de accu aan te sluiten en met startkabels te starten.

Vonkvrije uitlaatdemper

De vonkvrije uitlaat is ontworpen om de uitstoot van hete onderdeeltjes uit de motor en uitlaat te regelen. Toch zijn de uitlaat en uitlaatgassen nog steeds heet.

Controleer de uitlaat met vonkenvanger regelmatig om na te gaan of deze onderhouden is en goed werkt. Volg de procedure in de bedienings- en onderhoudshandleiding om de vonkvrije uitlaat te reinigen (indien de machine hiermee is uitgerust).

Lassen en slijpen

Maak de machine en het aanbouwdeel steeds schoon, ontkoppel de accu en de bedrading van de Bobcat controllers voordat u aan de machine last. Dek rubberen leidingen, accu en alle andere brandbare onderdelen af. Houd de brandblusser dicht bij de machine tijdens het lassen.

Zorg voor een goede ventilatie bij het lassen of slijpen van gelakte onderdelen. Draag een stofmasker bij het slijpen van gelakte onderdelen. Er kan giftig stof of gas vrijkomen.

Stof dat ontstaat door het repareren van niet-metalen onderdelen, zoals beschermkappen, bumpers of deksels kan brandbaar of explosief zijn. Herstel dergelijke onderdelen in een goed verluchte ruimte, uit de buurt van open vuur of vonken.

Brandblussers

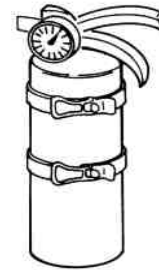

U moet weten waar zich de brandblussers en verbandkistjes bevinden en hoe deze te gebruiken. Inspecteer en onderhoud de brandblusser regelmatig. Volg de aanbevelingen op het instructieplaatje.

PUBLICATIES EN HULPMIDDELEN TRAINING

Voor uw Bobcat lader zijn ook de volgende publicaties beschikbaar. U kunt deze bij uw Bobcat dealer bestellen.

Voor de laatste informatie over Bobcat producten en Bobcat Company kunt u onze website bezoeken op **Bobcat.com**



BEDIENINGS- EN ONDERHOUDS- HANDLEIDING

7250077nINL

Volledige instructies over de correcte bediening en het routineonderhoud van uw Bobcat lader.



SERVICE MANUAL

6990394nINL

Volledige onderhoudsinstructies voor uw Bobcat lader.



BESTUURDERS- HANDBOEK

6990927nINL

Geeft basisinstructies voor bediening en veiligheidswaarschuwingen



WAARSCHUWINGSTEKENS (STICKERS)

Volg de instructies op alle stickers die zich op de lader bevinden. Vervang beschadigde stickers en zorg ervoor dat ze zich op de juiste plaats bevinden. De stickers zijn verkrijgbaar bij uw Bobcat dealer.

- 1 7168038
- 2 Standaard en ACS 7168141
- 3 Driepuntsbevestiging 7184346
- 4 SJC 7168081
- 5 SJC 7168143
- 6 SJC 7177707
- 7 Standaard en ACS 7168139
- 8 Achteruitrijalarm 7180087
- 9 7168037
- 10 7168034
- 11 7168040
- 12 7168033
- 13 7168039 (2)
- 14 Eenpuntschijskit 7142142 (2)
- 15 Vierpuntschijskit 7168020

ISO H SJC 7168082

ISO SJC 7168082

Deur 7168025

6990927nINL

Standaard en ACS 7168137

SJC 7168145

SJC 7168081

SJC 7168082

SJC 7177707

Standaard en ACS 7168139

Achteruitrijalarm 7180087

Deur 7168025

7206487

Standaard en ACS 7168273

Achterruit met grendels 7167991

Gasveer van deur 7170360

Gasveer van deur 7169291

Rated Operating Capacity (ROC) 685 kg / 1496 lbs

7334844

In de cabine

- 9 7168037
- 7173403 (achter Bob-Tach)
- 10 7168034
- 11 7168040
- 12 7168033
- 13 7168039 (2)
- 14 Eenpuntschijskit 7142142 (2)
- 15 Vierpuntschijskit 7168020

Eenpuntschijskit 6533898 (2)

Eenpuntschijskit 7168022 (2)

Eenpuntschijskit 7142142 (2)

Vierpuntschijskit 7168040

Vierpuntschijskit 7168020

Hijskitopties

LWA 99 dB 7265935

7168031

NA9159



WAARSCHUWINGSTEKENS (STICKERS) (VERVOLG)

Volg de instructies op alle stickers die zich op de lader bevinden. Vervang beschadigde stickers en zorg ervoor dat ze zich op de juiste plaats bevinden. De stickers zijn verkrijgbaar bij uw Bobcat dealer.

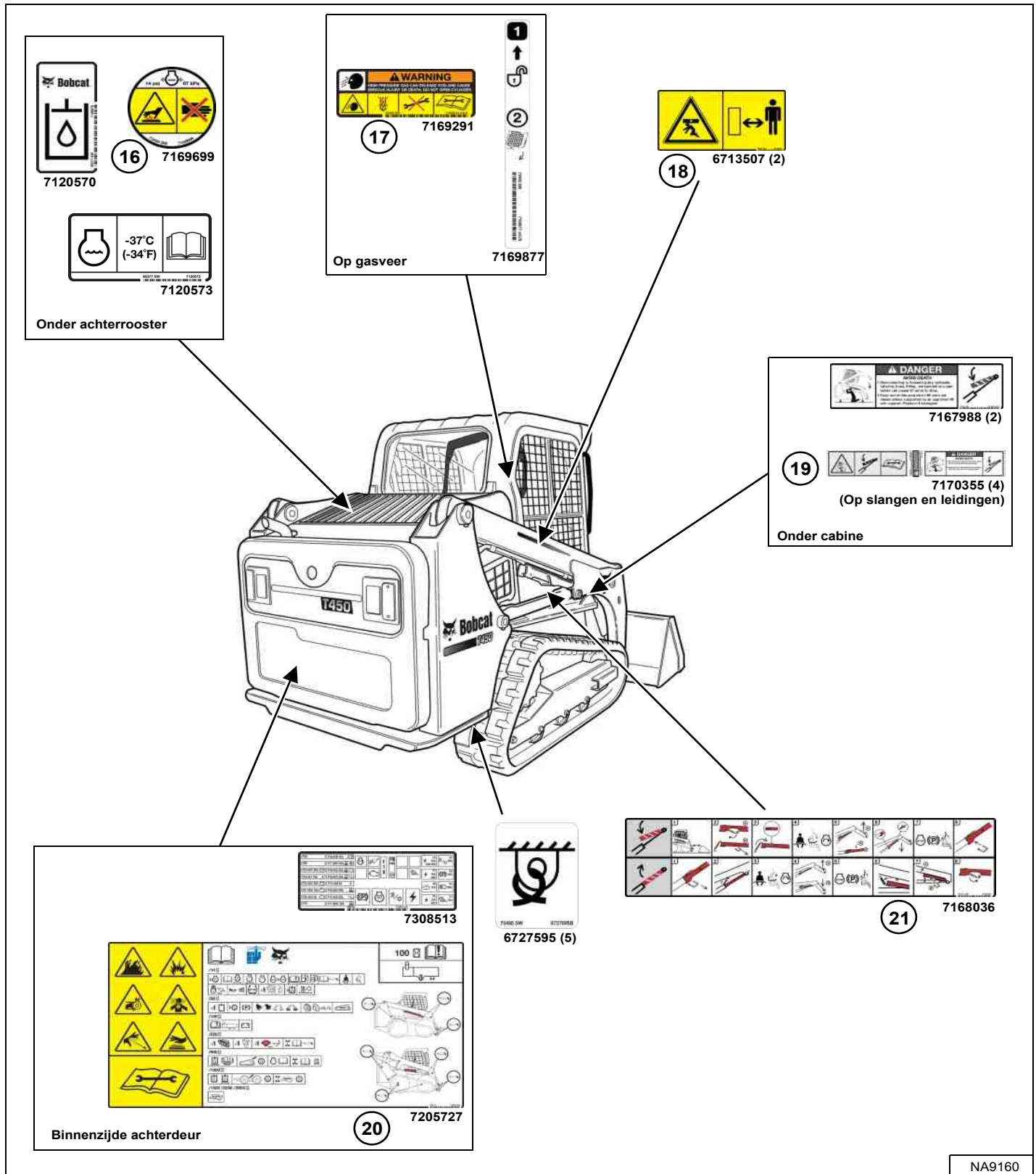

WAARSCHUWINGSTEKENS (STICKERS) (VERVOLG)

Waarschuwingstekens met alleen plaatjes

Veiligheidsstickers worden gebruikt om de bestuurder of het onderhoudspersoneel van de machine te waarschuwen voor risico's die kunnen ontstaan tijdens het gebruik en onderhoud van de machine. De plaats en omschrijving van de veiligheidsstickers worden in dit deel aangegeven. Zorg dat u vertrouwd bent met alle veiligheidsstickers op de machine/het aanbouwdeel.

Verticale configuratie

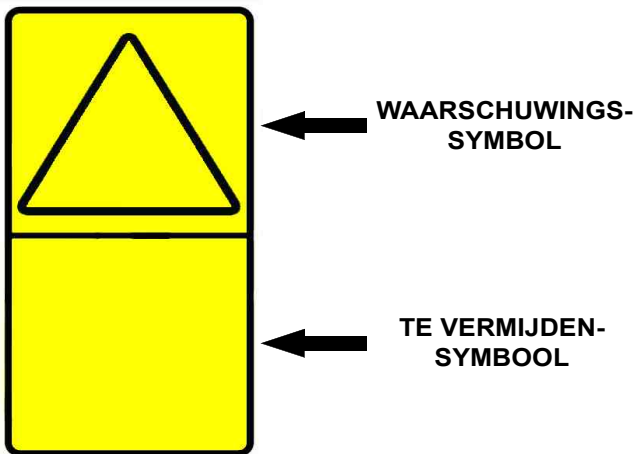

Horizontale configuratie

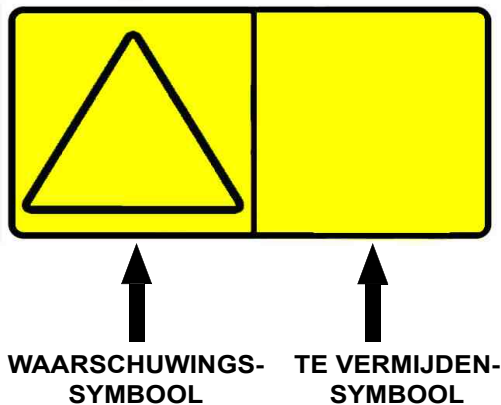

Het formaat bestaat uit een waarschuwingssymbool/symbolen en een te vermijden-symbool/symbolen:

Waarschuwingssymbolen laten een mogelijk risico zien in een veiligheidsdriehoek.

Te vermijden-symbolen laten een handeling zien die moet worden uitgevoerd om risico's te vermijden.

Een veiligheidssticker kan meer dan één waarschuwingssymbool of te vermijden-symbool bevatten.

OPMERKING: Raadpleeg de genummerde **WAARSCHUWINGSTEKENS (STICKERS)** op pagina 19 en **WAARSCHUWINGSTEKENS (STICKERS)** op pagina 19 voor de machinelocatie van elke overeenkomstige genummerde sticker met afbeeldingen.

1. Algemene waarschuwing (7168038)

Dit veiligheidsteken bevindt zich in de bestuurderscabine in de rechteronderhoek.



VOORKOM LETSEL OF LEVENSGEVAAR

Gebruik de lader nooit zonder de instructies. Zie bedienings- en onderhoudshandleiding en bestuurdershandboek.

Wijzig de uitrusting nooit en gebruik nooit aanbouwdelen toe die niet goedgekeurd zijn door Bobcat Company.

Zorg dat het zwaarste uiteinde van de lader zich op helling bergopwaarts bevindt.

Rijd of draai niet met de hefarmen in opgeheven stand. Laad, los en draai op vlakke, horizontale grond. Overschrijd de nominale werkcapaciteit van de lader niet (zie sticker op lader).

W-2837-0310

WAARSCHUWINGSTEKENS (STICKERS) (VERVOLG)

Waarschuwingstekens met alleen plaatjes (vervolg)

2. Om de lader te verlaten (7168141)

Dit veiligheidsteken bevindt zich in de bestuurderscabine in de rechteronderhoek.



VOORKOM LETSEL OF LEVENSGEVAAR

DE LADER VERLATEN:

1. Laat de hefarmen zakken en plaats het aanbouwdeel plat op de grond.
2. Zet de motor af.
3. Trek de parkeerrem aan.
4. Klap de stoelbeugel omhoog.
5. Beweeg de pedalen en de handbedieningen tot ze beide vergrendeld zijn.
6. Verlaat de lader.

W-2838-0310

3. Hoge snelheid (7184346)

Deze veiligheidssticker bevindt zich in de bestuurderscabine op de laders uitgerust met een driepuntsveiligheidsgordel.



BOTSINGEN MET OBSTAKELS BIJ HOGE
SNELHEDEN KUNNEN ERNSTIG LETSEL OF
LEVENSGEVAAR VEROOZAKEN

Maak de schouderriem vast voor extra beveiliging bij hoge snelheden.

W-2754-0908

WAARSCHUWINGSTEKENS (STICKERS) (VERVOLG)

Waarschuwingstekens met alleen plaatjes (vervolg)

4. SJC linkerjystick (7168082)

Deze veiligheidssticker bevindt zich in de bestuurderscabine bij de linkerarmsteun.

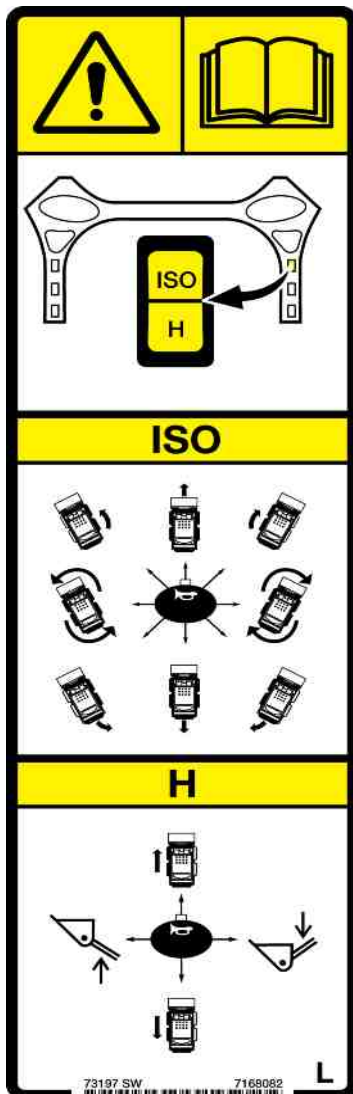

5. Om de lader te verlaten (7168143)

Dit veiligheidsteken bevindt zich in de bestuurderscabine in de rechteronderhoek.

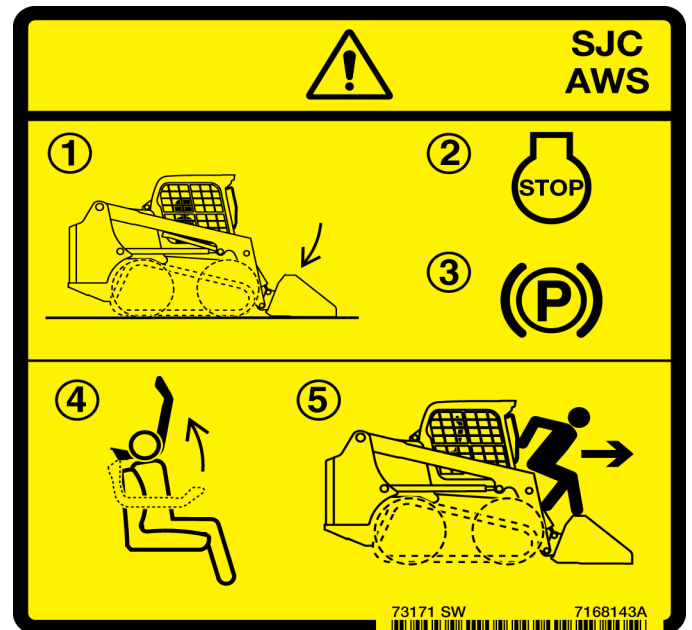

VOORKOM LETSEL OF LEVENSGEVAAR

DE LADER VERLATEN:

1. Laat de hefarmen zakken en plaats het aanbouwdeel plat op de grond.
2. Zet de motor af.
3. Trek de parkeerrem aan.
4. Klap de stoelbeugel omhoog.
5. Verlaat de lader.

W-2839-0310



**TOEVALLIGE BEWEGINGEN VAN DE LADER
KUNNEN ERNSTIG LETSEL OF LEVENSGEVAAR
VEROORZAKEN**

Lees en begrijp de bedienings- en onderhoudshandleiding voor meer informatie.

- De rijd-, hef- en kipfuncties worden bediend via verschillende joysticks in elke bedieningsmodus.
- Bestudeer en begrijp de geselecteerde bedieningsmodus voor gebruik.

W-2788-0309

WAARSCHUWINGSTEKENS (STICKERS) (VERVOLG)

Waarschuwingstekens met alleen plaatjes (vervolg)

6. SJC schakelaar bedieningspatroon (7177707)

Dit veiligheidsteken bevindt zich in de bestuurderscabine rond de SJC schakelaar bedieningspatroon op het rechterpaneel.

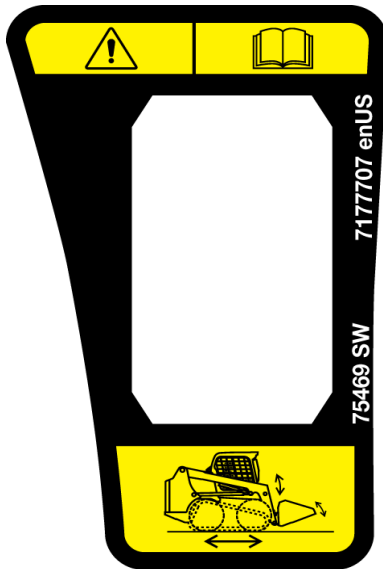

**TOEVALLIGE BEWEGINGEN VAN DE LADER
KUNNEN ERNSTIG LETSEL OF LEVENSGEVAAR
VEROORZAKEN**

Lees en begrijp de bedienings- en onderhoudshandleiding voor meer informatie.

- De rijd-, hef- en kipfuncties worden bediend via verschillende joysticks in elke bedieningsmodus.
- Bestudeer en begrijp de geselecteerde bedieningsmodus voor gebruik.

W-2788-0309

7. Onverwachte bewegingen van de lader, hefarm of het aanbouwdeel (7168139)

Deze veiligheidssticker bevindt zich in de bestuurderscabine links van de stoel.

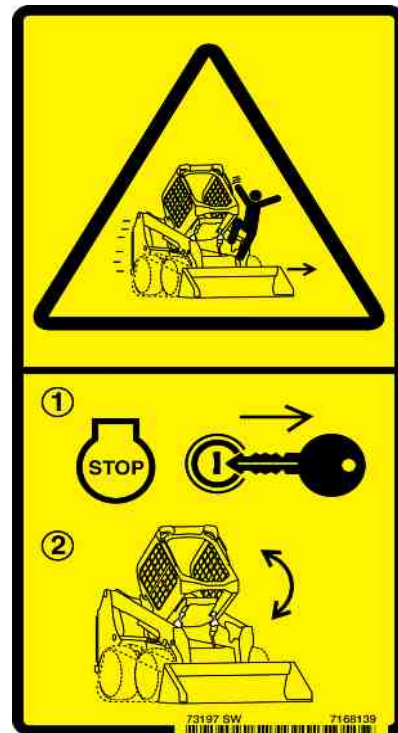

**ONVERWACHTE BEWEGINGEN VAN DE LADER,
HEFARM OF HET AANBOUWDEEL DIE WORDEN
VEROORZAAKT DOOR AANRAKING VAN DE CABINE
MET DE BEDIENINGSORGANEN, KAN ERNSTIG
LICHAMELIJK LETSEL OF LEVENSGEVAAR
VEROORZAKEN**

- **STOP DE MOTOR** voordat u de cabine op- of neerklapt.

W-2758-0908

WAARSCHUWINGSTEKENS (STICKERS) (VERVOLG)

Waarschuwingstekens met alleen plaatjes (vervolg)

8. Achteruitrijalarm (7180087)

Deze veiligheidssticker bevindt zich in de bestuurderscabine links van de stoel onderaan.



VOORKOM LETSEL OF LEVENSGEVAAR

- Houd omstanders uit de buurt van het werkgebied en rijpad.
- De bestuurder moet altijd in de rijrichting kijken.
- Het achteruitrijalarm moet weerklinken wanneer de machine in achteruit wordt bediend.

W-2783-0409

9. Kantelen, omkantelen of gebrek aan zichtbaarheid (7168037)

Deze veiligheidssticker bevindt zich op de rugzijde van de hefarmen in de richting van bestuurder.

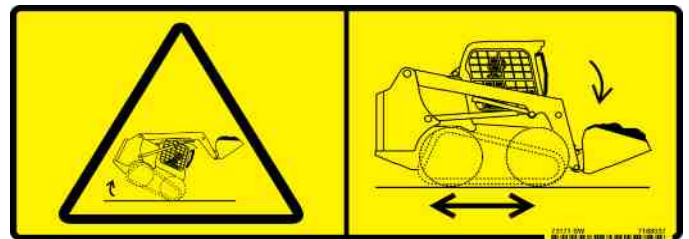

KANTELEN, OMKANTELEN OF GEBREK AAN ZICHTBAARHEID KAN ERNSTIG LICHAAMELIJK LETSEL OF LEVENSGEVAAR VEROORZAKEN

Draag de lading laag.

W-2836-0310

WAARSCHUWINGSTEKENS (STICKERS) (VERVOLG)

Waarschuwingstekens met alleen plaatjes (vervolg)

10. Opklappen frame (7168034)

Dit veiligheidsteken bevindt zich op de voorkant van de lader.



VOORKOM LEVENSGEVAAR

Het aanbouwdeel kan tegen de grond worden gedrukt met als gevolg dat het frame naar omhoog gaat.

Ga niet onder de hefarmen of hefcilinders staan tenzij deze ondersteund zijn door een goedgekeurde hefarmsteun.

D-1021-0310

11. Gevaar voor vallen (7168040)

Dit veiligheidsteken bevindt zich op de voorkant van de lader.



VOORKOM LETSEL OF LEVENSGEVAAR

- Vervoer nooit passagiers.
- Gebruik de lader nooit als werkplatform of personenlift.

W-2835-0310

WAARSCHUWINGSTEKENS (STICKERS) (VERVOLG)

Waarschuwingstekens met alleen plaatjes (vervolg)

12. Verplettering door hefarm (7168033)

Dit veiligheidsteken bevindt zich op de voorkant van de lader.



VOORKOM LEVENSGEVAAR

Blijf uit dit gebied wanneer de hefarm omhoog staan tenzij deze ondersteund zijn door een goedgekeurde hefarmsteun.

Beweging van de hefarmbediening of een defect onderdeel kan leiden tot het naar beneden komen van de liftarm.

D-1020-0310

13. Rondvliegende stukken puin of objecten (7168039)

Dit veiligheidssymbool bevindt zich op de onderstellen van de compacte rupsladers, bij de spannings van de smeercilinder.



SMEEROLIE ONDER HOGE DRUK KAN ERNSTIG LICHAMELIJK LETSEL TOT GEVOLG HEBBEN

- Maak de vetnippel niet los.
- Draai de afvoernippel maximaal 1 - 1/2 slag los.

W-2781-0109

WAARSCHUWINGSTEKENS (STICKERS) (VERVOLG)

Waarschuwingstekens met alleen plaatjes (vervolg)

14. Eenpuntshijsset (7142142)

Deze veiligheidssticker bevindt zich op de zijkant van de eenpuntshijsskit.



EEN STORING VAN HET HEFSYSTEEM KAN ERNSTIG LICHAAMELIJK LETSEL OF LEVENSGEVAAR VEROORZAKEN

VOORDAT DE LADER WORDT OPGEHESEN:

1. Controleer de hardware en bevestigingsmiddelen van de eenpuntshijsskit en bestuurderscabine (ROPS) op het juiste aanhaalmoment.
 2. Controleer de eenpuntshijsskit op beschadigingen of lassen met scheurtjes. Herstel of vervang componenten indien nodig.
- Er mogen zich geen passagiers tijdens het hijsen op de lader bevinden. Houd 5 m (15 voet) afstand tijdens het hijsen.
 - Zie de bedienings- en onderhoudshandleiding voor meer informatie.

W-2841-0910

15. Vierpuntshijsset (7168020)

Dit veiligheidsteken bevindt zich op de voorkant van de lader.



EEN STORING VAN HET HEFSYSTEEM KAN ERNSTIG LICHAAMELIJK LETSEL OF LEVENSGEVAAR VEROORZAKEN

VOORDAT DE LADER WORDT OPGEHESEN:

1. Controleer de hardware en bevestigingsmiddelen van alle hijspunten op het juiste aanhaalmoment.
 2. Controleer de hijspunten op beschadigingen of lassen met scheurtjes. Herstel of vervang componenten indien nodig.
- Er mogen zich tijdens het hijsen geen passagiers op de lader bevinden en blijf op een afstand van 5 m (15 voet).
 - Zie de bedienings- en onderhoudshandleiding voor meer informatie.

W-2840-0910

WAARSCHUWINGSTEKENS (STICKERS) (VERVOLG)

Waarschuwingstekens met alleen plaatjes (vervolg)

16. Hete vloeistof onder druk (7169699)

Deze veiligheidssticker bevindt zich op de dop van het koelvloeistofreservoir.



HETE VLOEISTOF ONDER DRUK KAN ERNSTIGE BRANDWONDEN VEROORZAKEN

- Nooit heet openen.
- LANGZAAM OPENEN.

W-2755-NL-0909

17. Gas onder hoge druk(7169291)

Deze veiligheidssticker bevindt zich op de onderde(e)l(en) van de gasveer die de cabine ondersteunt en op de voordeuroptie.



GAS ONDER HOGE DRUK KAN STAAF LOS DOEN SCHIETEN EN ZO ERNSTIG LETSEL VEROORZAKEN

- Maak de cilinder niet open.
- Zie de onderhoudshandleiding voor meer informatie.

W-2756-0908

WAARSCHUWINGSTEKENS (STICKERS) (VERVOLG)

Waarschuwingstekens met alleen plaatjes (vervolg)

18. Gevaar voor verplettering (6713507)

Deze veiligheidssticker bevindt zich op de zijkant van elke hefarm.

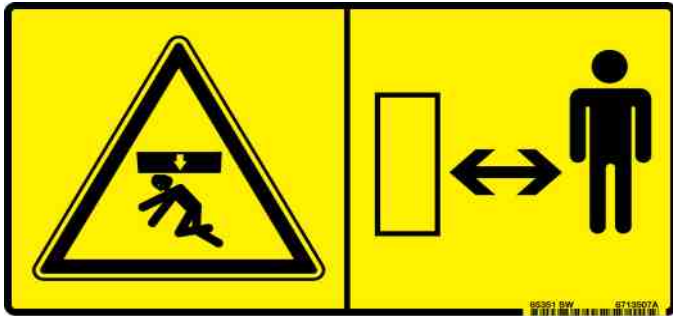

Blijf uit de buurt van een werkende machine om ernstig letsel of levensgevaar te voorkomen.

W-2520-0106

19. Verplettering door hefarm (7170355)

Deze veiligheidssticker bevindt zich op bepaald slangen en leidingen in het laderframe onder de bestuurderscabine.



VOORKOM LEVENSGEVAAR

- Het losmaken van een hydraulische leiding kan het zakken van de hefarmen of een aanbouwdeel veroorzaken.
- Gebruik altijd een goedgekeurde hefarmsteun wanneer de hefarm zich naar boven bevindt.

D-1008-0409

WAARSCHUWINGSTEKENS (STICKERS) (VERVOLG)

Waarschuwingstekens met alleen plaatjes (vervolg)

20. Onderhoudscontrolelijst en schema (7205727)

Deze veiligheidssticker bevindt zich op de achterdeur (achterklep).

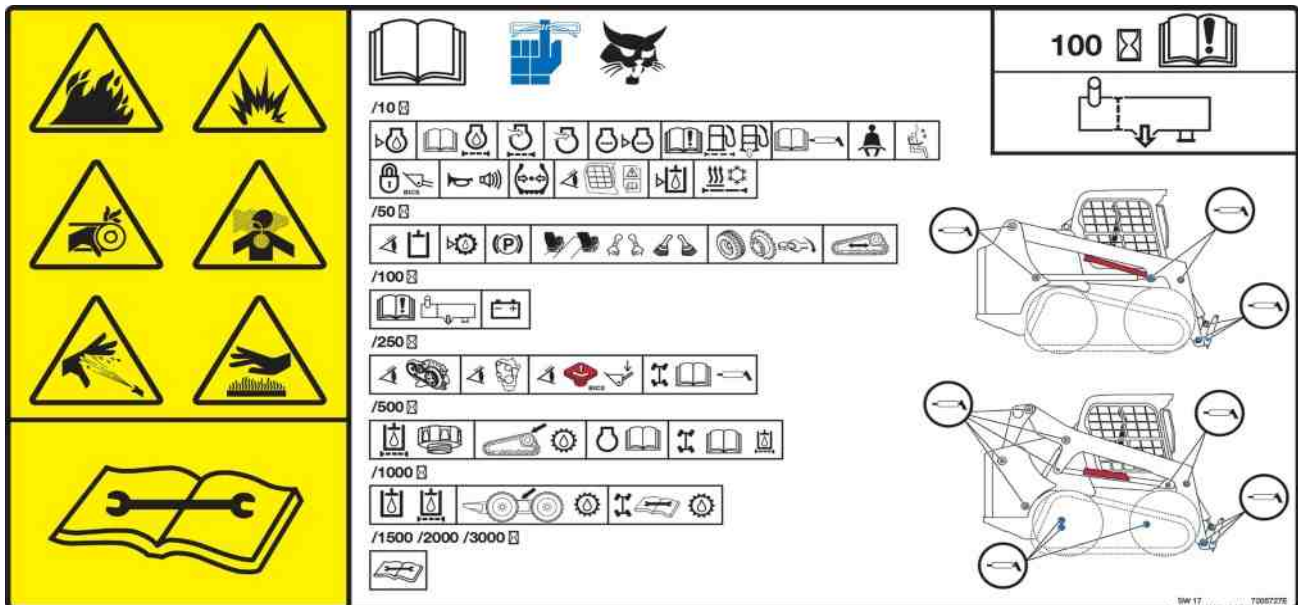

! WAARSCHUWING

VOORKOM LETSEL OF LEVENSGEVAAR

- Houd de deur / klep gesloten behalve tijdens het onderhoud.
- Reinig mogelijk ontvlambaar materiaal op de motor,.
- Houd losse objecten en kleren weg van bewegende delen, elektrische contacten, verhitte onderdelen en de uitlaat.
- Gebruik de lader nooit in een omgeving met ontplofbaar stof of gas of waar zich ontvlambaar materiaal bevindt in de buurt van de uitlaat.
- Gebruik geen ether of startvloeistof voor dieselmotoren met gloeibougies of een inlaatluchtverwarming. Gebruik alleen starthulpmiddelen die de goedkeuring hebben van de motorfabrikant.
- Lekkende vloeistoffen onder hoge druk kunnen binnendringen in de huid en ernstig letsel veroorzaken.
- Accuzuur kan ernstige brandwonden veroorzaken; gebruik een veiligheidsbril. Indien zuur in aanraking komt met de huid of met de kleding, spoel dan overvloedig met water. Komt het zuur in aanraking met de ogen, spoel deze dan overvloedig met water en roep onmiddellijk medische hulp in.
- Accu's produceren ontvlambare en explosieve gassen. Houd vonken, vlambogen, vlammen en brandende rookwaren uit de buurt.
- Bij het starten met startkabels, de negatieve kabel als laatste op de motor aansluiten (nooit op de accu). Nadat de motor gestart is, verwijdert u eerst de negatieve kabel van de motor.
- Uitlaatgassen kunnen dodelijk zijn. Altijd ventileren.

W-2782-0409

BELANGRIJK

Deze machine is standaard uitgerust met een vonkvrije uitlaat die voor een goede werking moet worden onderhouden.

- **MET DEMPER**
U dient de demperkamer elke 100 bedrijfsuren leeg te maken om deze in goede conditie te houden.
- **MET SELECTIEVE KATALYTISCHE REDUCTIE (SCR) EN/OF DIESEL OXIDATION CATALYST (DOC)**
Verwijder de DOC of SCR niet en maak er geen aanpassingen aan.

De SCR moet worden onderhouden conform de instructies in de Bedienings- en onderhoudshandleiding voor een correcte werking.
- **MET DIESELROEFILTER (DPF)**
Het DPF moet worden onderhouden conform de instructies in de Bedienings- en onderhoudshandleiding voor een correcte werking.

(Als deze machine wordt gebruikt in bossen, struiken of grasland met brandgevaar, moet hij met een vonkvrije uitlaat worden uitgerust die naar behoren wordt onderhouden. Raadpleeg de lokale wetgeving en voorschriften betreffende het gebruik van een vonkvrije uitlaat.)

I-2350-NL-1114

WAARSCHUWINGSTEKENS (STICKERS) (VERVOLG)

Waarschuwingstekens met alleen plaatjes (vervolg)

21. Hefarmsteun (7168036)

Deze veiligheidssticker bevindt zich op de buitenzijde van de bestuurderscabine rechts onderaan.

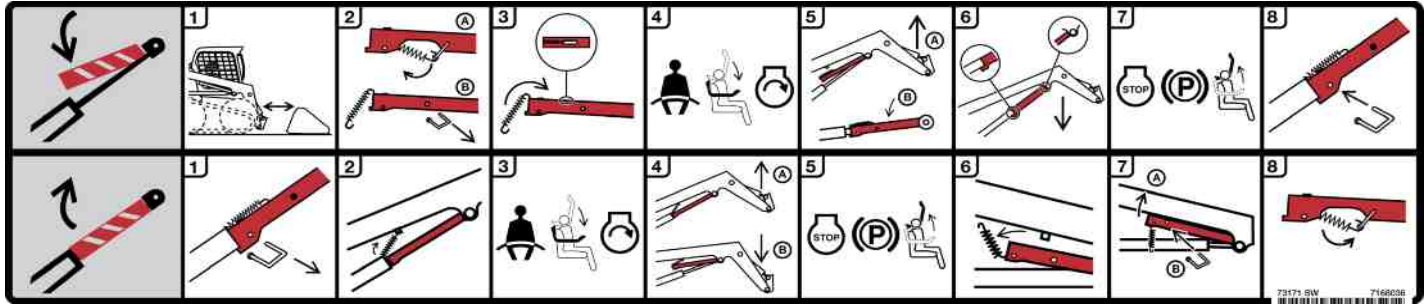

Om de hefarmsteun te monteren:

1. Verwijder het aanbouwdeel van de lader.
2. Haak de veer van de pen los. Houd de hefarmsteun vast. Verwijder de pen. Laat de hefarmsteun neer tot boven aan de cilinder.
3. Haak de veer in de opening boven aan de hefarmsteun.
4. Stap in de lader, bevestig de veiligheidsgordel, laat de stoelbeugel zakken en start de motor.
5. Breng de hefarmen omhoog totdat de hefarmsteun op de stang van de hefcilinder rust.
6. Laat de hefarmen langzaam neer tot tegen de aanslag.
7. Stop de motor. Klap de stoelbeugel omhoog. Beweeg de pedalen totdat ze beide vergrendelen. Verlaat de lader.
8. Steek de pen achteraan in het hefarmsteunstuk onder de cilinderstang.

Om de hefarmsteun te verwijderen:

1. Verwijder de pen.
2. Haak de veer in de beugel onder de hefarm.
3. Stap in de lader, bevestig de veiligheidsgordel, laat de stoelbeugel zakken en start de motor.
4. Breng de hefarmen omhoog totdat de hefarmsteun van de stang van de hefcilinder loskomt. Laat de hefarmen zakken.
5. Stop de motor. Klap de stoelbeugel omhoog. Beweeg de pedalen totdat ze beide vergrendelen. Verlaat de lader.
6. Haak de veer van de beugel los.
7. Zet het steunstuk rechtop in de opbergpositie. Steek de pen door het hefarmsteunstuk en de beugel.
8. Haak de veer op de pen vast.

OPMERKING: U kunt meer geïllustreerde en gedetailleerde informatie over het installeren en verwijderen van de hefarmsteun vinden in deze handleiding. (Zie HEFARMSTEUN op pagina 132.)



BEDIENINGSINSTRUCTIES

BEOOGD GEBRUIK	37
IDENTIFICATIE INSTRUMENTENPANEEL	38
Overzicht	38
Linkerpaneel	39
Display	41
Rechterpaneel (standaardpaneel met contactsleutel)	42
Rechterpaneel (Sleutelvrij startpaneel)	43
Rechterpaneel (Deluxe instrumentenpaneel)	44
Linker schakelpaneel	46
Rechter schakelpaneel	46
Linker onderpaneel	47
Rechter onderpaneel	47
Radio	48
Achteruitrijcamerasysteem	50
OVERZICHT VAN BEDIENINGSINSTRUMENTEN	52
Beschrijving	52
Standaard bedieningselementen	52
Geavanceerd bedieningssysteem (ACS)	53
Selecteerbare joystickbediening (SJC)	54
BESTUURDERS CABINE	55
Beschrijving	55
Zijruiten	55
Bediening deur	55
Voorruitwisser	56
Cabinelicht	56
BOBCAT VERGRENDINGSSYSTEEM (BICS™)	57
Beschrijving	57
Bediening	57
STOELBEUGELSYSTEEM	58
Beschrijving	58
Bediening	58
PARKEERREM	59
Bediening	59
TRACTION-LOCK TIJDELIJK OPHEFFEN	59
Beschrijving	59
Bediening	59
MOTORTOERENTALREGELAAR	60
Bediening	60
AUTOMATISCH STATIONAIR	60
Beschrijving	60
Bediening	60



HEFARMBYPASS-BEDIENING	61
Beschrijving	61
Bediening	61
NOODUITGANG	62
Achterruit identificatie	62
Achterruit verwijderen (grendels)	62
Achterruit verwijderen (rubberen koord)	62
Externe toegang (achterruit met grendels)	63
Externe toegang (achterruit met rubberen koord)	63
Voordeur	63
ACHTERUITRIJALARMSYSTEEM	65
Beschrijving	65
Bediening	65
RIJDEN EN BESTUREN VAN DE LADER	66
Beschikbare configuraties van bedieningselementen	66
Bediening (standaard en ACS)	66
Bediening (SJC) in ISO-bedieningspatroon	67
Bediening (SJC) in H-bedieningspatroon	68
DE LADER TOT STILSTAND BRENGEN	69
De stuurhendels of joysticks gebruiken	69
TWEETRAPSVERSNELLINGSBEDIENING	70
Beschrijving	70
Bediening	70
SNELHEIDSBEHEER	71
Beschrijving	71
Bediening	71
De standaard fabrieksinstelling wijzigen	72
STUURGEVOELIGHEID	73
Beschrijving	73
Bediening	73
COMPENSATIE STUURAFWIJKING	75
Beschrijving	75
Bediening	75
HEF- EN KIPCOMPENSATIE	77
Beschrijving	77
Bediening	77
Bediening (ACS)	78
Bediening (SJC)	79



HYDRAULISCHE BEDIENINGSELEMENTEN	80
Beschrijving	80
Standaard bedieningselementen en ACS (Advanced Control System) in VOETpedaalmodus	80
Geavanceerde bedieningshendels (ACS) in handbedieningsmodus	81
Selecteerbare joystickbediening (SJC) in ISO-bedieningspatroon	81
Selecteerbare joystickbediening (SJC) in 'H'-bedieningspatroon	82
Hydraulische baknivellering	82
Automatische rijregeling	83
Omkeerbare ventilator	84
Bediening hulphydrauliek VOORAAN	85
Bediening hulphydrauliek VOORAAN (CONTINUE FLOW)	86
Bediening hulphydrauliek VOORAAN (OMGEKEERDE CONTINUE FLOW)	86
Bediening hulphydrauliek ACHTERAAN	87
Snelkoppelingen	88
Probleemoplossing snelkoppelingen	88
Aflaten van druk van hulphydrauliek (lader en aanbouwdeel)	89
 BESTURINGSSYSTEEM VOOR AANBOUWDELEN (ACD)	90
Beschrijving	90
 DAGELIJKSE INSPECTIE	91
Dagelijkse inspectie en onderhoud	91
 PRESTARTPROCEDURE	93
In de lader stappen	93
Plaats voor de bedienings- en onderhoudshandleiding en het bestuurdershandboek ..	93
Stoelverstelling	94
Stoelbeugel	96
Stand joystick aanpassen	96
 DE MOTOR STARTEN	97
Standaardpaneel	97
Sleutelvrij Startpaneel	99
Deluxe-instrumentenpaneel	101
Opwarmen van het hydraulische/hydrostatische systeem	103
Starten bij lage temperaturen	103
Toerentalregeling bij lage temperatuur	103
 CONTROLE VAN DE DISPLAYPANELEN	104
Linkerpaneel	104
Waarschuwing en uitschakeling	104
 DE MOTOR STILLEGGEN EN DE LADER VERLATEN	105
Procedure	105
 TEGENGEWICHTEN	106
Beschrijving	106
Effect op de lader en de bediening van de lader	106
Wanneer moet u het gebruik van tegengewichten overwegen?	106
Wanneer moeten tegengewichten verwijderd worden?	106
Toebehoren die het gewicht van de machine beïnvloeden	106



AANBOUWDELEN	107
De juiste laadbak kiezen	107
Palletvork	107
Het aanbouwdeel installeren en verwijderen (Bob-Tach-hendel)	108
Het aanbouwdeel installeren en verwijderen (hydraulische Bob-Tach)	111
 ONDERSTELSYSTEEM RUPSBAND	 114
Inleiding	114
Tips voor bediening en onderhoud van compacte rupslader	114
 BEDIENINGSPROCEDURE	 116
De werkruimte inspecteren	116
Hoofdbedieningsvoorschriften	116
Rijden op de openbare weg	116
Bedienen met een volle laadbak	117
Bedienen met een lege laadbak	117
 DE LADER SLEPEN	 118
Procedure	118
 DE LADER OPHEFFEN	 118
Eenpuntshijssset	118
Vierpuntshijsskit	119
 DE LADER TRANSPORTEREN OP EEN AANHANGWAGEN	 120
Laden en ontladen	120
Bevestigen	120

BEOOGD GEBRUIK

Deze machine is geclassificeerd als een schranklader zoals bepaald in ISO 6165. Deze machine heeft rupsbanden en doorgaans een vooraan gemonteerde bak voor graven, verplaatsen, nivelleren, heffen, dragen en laden van los materiaal zoals aarde, grind of vermalen stenen.

Met extra door Bobcat goedgekeurde machines kan deze machine andere taken uitvoeren die worden beschreven in de bedienings- en onderhoudshandleidingen van het aanbouwdeel.

Voorbeelden van beoogd gebruik zijn:

Graven

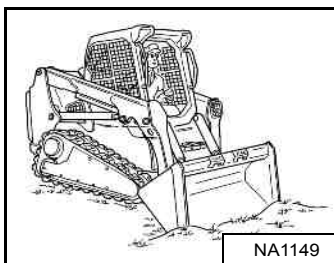

Grondaanvulling

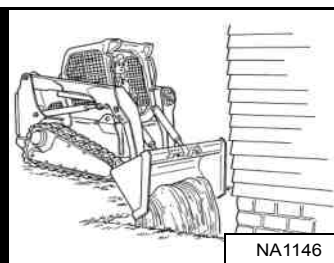

Niveauregeling

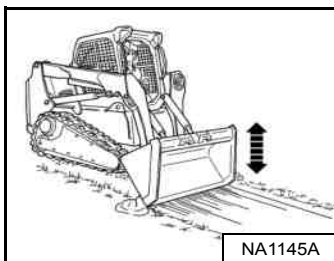

Materiaal stapelen

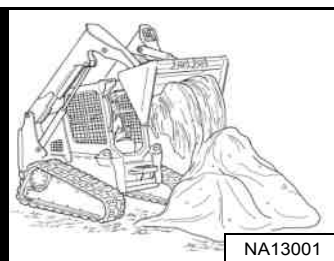

Materiaal laden

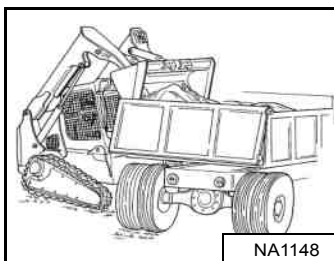

Ladingen op pallets verplaatsen

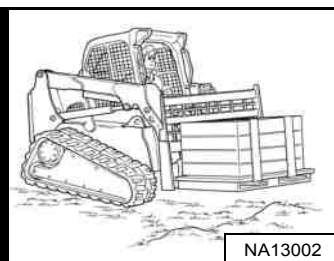

! WAARSCHUWING

Laad, los en draai op vlakke, horizontale grond. Overschrijd nooit de nominale werkcapaciteit (ROC) die op de sticker in de cabine staat aangegeven. Als u deze waarschuwing negeert, kan de machine kantelen of omslaan en zo ernstig letsel of overlijden tot gevolg hebben.

W-2056-1112

! WAARSCHUWING

Los de lading nooit over een hindernis, zoals een paal, die de cabine kan binnendringen. De machine kan voorwaarts omslaan en leiden tot lichamelijk letsel of levensgevaar.

W-2057-0694

BELANGRIJK

Rijd nooit vooruit als de hydraulische bediening van de hefarmen in zweefstand staat.

I-2005-1285

IDENTIFICATIE INSTRUMENTENPANEEL

Overzicht

Figuur 7



Het linkerpaneel **[Figuur 7]** is meer gedetailleerd omschreven. (Zie Linkerpaneel op pagina 39.)

Figuur 8

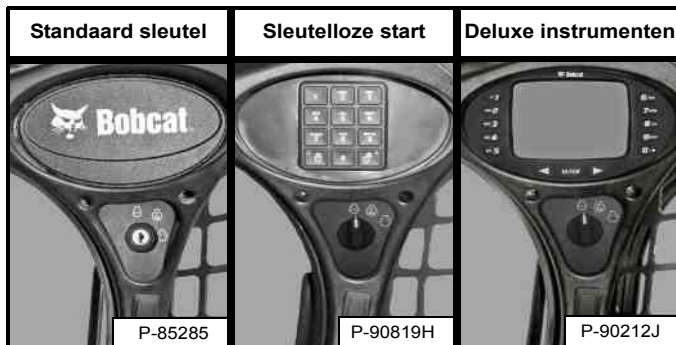

Het rechterpaneel **[Figuur 8]** is meer gedetailleerd omschreven. (Zie Rechterpaneel (standaardpaneel met contactsleutel) op pagina 42.), (Zie Rechterpaneel (Sleutelvrij startpaneel) op pagina 43.), of (Zie Rechterpaneel (Deluxe instrumentenpaneel) op pagina 44.)

Figuur 9

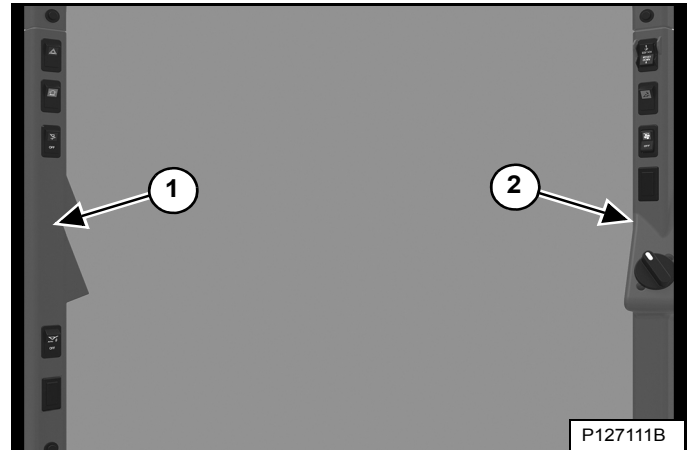

Het linker (item 1) en rechter (item 2) **[Figuur 9]** schakelpaneel zijn meer gedetailleerd omschreven. (Zie Linker schakelpaneel op pagina 46.) en (Zie Rechter schakelpaneel op pagina 46.)

Figuur 10

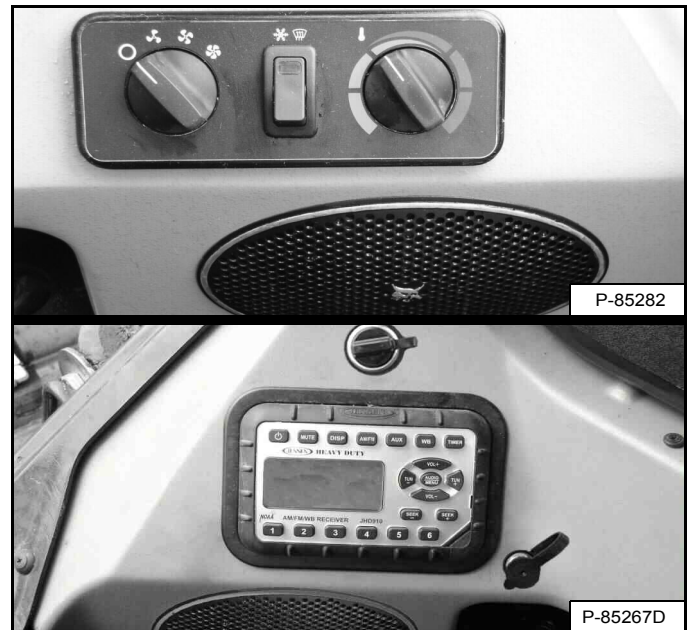

Het linker en rechter onderste zijschakelpaneel **[Figuur 10]** zijn meer gedetailleerd omschreven. (Zie Linker onderpaneel op pagina 47.) en (Zie Rechter onderpaneel op pagina 47.)

IDENTIFICATIE INSTRUMENTENPANEEL (VERVOLG)

Linkerpaneel

Figuur 11

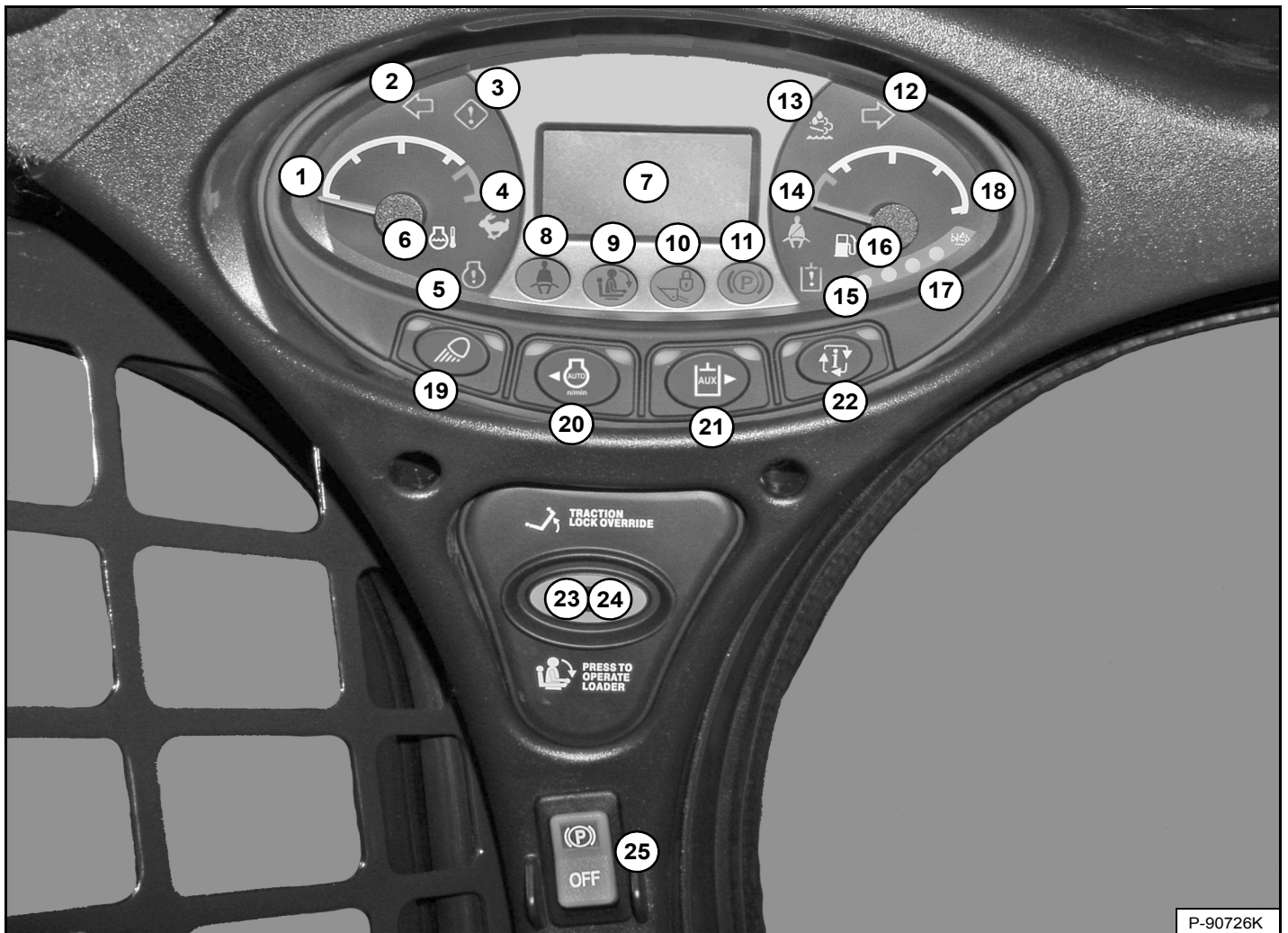

P-90726K

Het linkerpaneel [Figuur 11] is voor alle machines hetzelfde, ongeacht opties en accessoires.

ITEM	BESCHRIJVING	FUNCTIE / BEDIENING
1	MOTORTEMPERATUURMETER	Toont de temperatuur van de motorkoelvloeistof.
2	LINKERRICHTINGAANWIJZER (optie)	Toont dat linkerrichtingaanwijzers AAN staan.
3	ALGEMENE WAARSCHUWING	Storing van één of meer machinefuncties. (Zie servicecodes*)
4	TWEESNELHEDENBEDIENING (optie)	Hoog snelheidsbereik geselecteerd.
5	MOTORSTORING	Motorstoring of uitval. (Zie servicecodes*)
6	TEMPERATUUR MOTORKOELVLOEISTOF	Temperatuur motorkoelvloeistof hoog of sensorfout.
7	DISPLAY	Geeft informatie weer. (Zie Display in deze handleiding.)
8	VEILIGHEIDSGORDEL	Vraagt de bestuurder de veiligheidsgordel om te doen. Blijft 45 seconden oplichten.
9	STOELBEUGEL	Het lampje brandt wanneer de stoelbeugel is opgeklapt.
10	HEF- EN KIPKLEP	Het lampje brandt wanneer de hef- en kipfuncties niet kunnen worden gebruikt.
11	PARKEERREM	Het lampje brandt wanneer de lader niet kan rijden.



IDENTIFICATIE INSTRUMENTENPANEEL (VERVOLG)

Linkerpaneel (vervolg)

ITEM	BESCHRIJVING	FUNCTIE / BEDIENING
12	RECHTERRICHTINGAANWIJZER (optie)	Toont dat rechterraichtingaanwijzers AAN staan.
13	DIESELDEELTJESFILTER (DPF) / DIESELUITLAATVLOEISTOF (DEF)	Niet gebruikt.
14	SCHOUDERRIEM (optie)	Vraagt de bestuurder de schouderriem om te doen bij het rijden in het hoge snelheidsbereik. Blijft oplichten terwijl in het hogesnelheidsbereik wordt gereden.
15	STORING HYDRAULISCH SYSTEEM	Storing of uitval hydraulisch systeem. (Zie servicecodes*)
16	BRANDSTOF	Brandstofniveau laag of sensorfout.
17	NIVEAU DIESELUITLAATVLOEISTOF (DEF) / AdBlue®	Niet gebruikt.
18	BRANDSTOFMETER	Toont de hoeveelheid brandstof in de tank.
19	LICHTEN zonder wegoptie	Eén keer indrukken voor ACHTERLICHTEN. (Groene rechter led licht op.) Druk een tweede keer om werklichten VOOR en ACHTER in te schakelen (AAN). ACHTERLICHTEN gaan UIT. (Groene linker led licht op.) Druk een derde keer om alle lichten uit te schakelen. (Groene linker en rechter led's zijn uit.)
	LICHTEN met wegoptie	Eén keer drukken voor het VOORSTE gieklicht, nummerplaatverlichting en ACHTERLICHTEN. (Groene rechter led licht op.) Druk een tweede keer om werklichten VOOR en ACHTER in te schakelen (AAN). VOORSTE gieklicht, nummerplaatverlichting en ACHTERLICHTEN gaan UIT. (Groene linker led licht op.) Druk een derde keer om alle lichten uit te schakelen. (Groene linker en rechter led's zijn uit.)
		Druk op de knop en houd deze 5 seconden ingedrukt om de softwareversie weer te geven.
20	AUTOMATISCH STATIONAIR (optie)	Eén keer indrukken om automatisch stationair in te schakelen. (Groene linkerled licht op.) Druk nogmaals op de knop om de versnelling uit te schakelen. (Zie AUTOMATISCH STATIONAIR in deze handleiding.)
		De cursor in het DISPLAY naar links verplaatsen bij gebruik van bepaalde informatietoetsmenu's.
21	HULPHYDRAULIEK	Eén keer indrukken om de hulphydrauliek in te schakelen. (Groene linkerled licht op.) Druk een tweede keer om het systeem uit te schakelen.
		De cursor in het DISPLAY naar rechts verplaatsen bij gebruik van bepaalde informatietoetsmenu's.
22	INFORMATIE	Loopt door (na elke druk op een knop): <ul style="list-style-type: none"> • Urenteller (bij het opstarten) • Motortoerental • Accuspanning • Stuurgevoeligheidsmenu • Compensatiemenu stuurafwijking • Onderhoudsklok • Onderhoudscodes*
23	TRACTION-LOCK TIJDELIJK OPHEFFEN	Werkt alleen als de stoelbeugel opgeklapt is en de motor draait. Eén keer indrukken om de remmen te lossen. Maakt het mogelijk de stuurhendels of joystick(s) te gebruiken om de lader vooruit of achteruit te rijden bij gebruik van de dieplepel. (Zie TRACTION-LOCK TIJDELIJK OPHEFFEN in deze handleiding.) Druk een tweede keer voor het vergrendelen van de remmen.
24	PRESS TO OPERATE LOADER	Indrukken om het BICS™-systeem te activeren als de stoelbeugel is neergeklapt en de bestuurder in werkpositie zit. De knop licht op.
25	PARKEERREM (standaard op alle laders)	Druk bovenaan om de parkeerrem te activeren. Druk op de knop om te deactiveren. (Zie PARKEERREM in deze handleiding.)

* Deze handleiding bevat een tabel met beschrijvingen van de servicecodes. (Zie DIAGNOSE-ONDERHOUDSCODES op pagina 200.)

IDENTIFICATIE INSTRUMENTENPANEEL (VERVOLG)

Display

Het display kan de volgende informatie weergeven:

- Bedrijfsuren
- Motortoerental
- Accuspanning
- Instelling stuurgevoeligheid
- Instelling compensatie stuurafwijking
- Aftellen onderhoudsklok
- Servicecodes
- Afteller voorgloeien motor
- Instelling snelheidsbeheer
- Instelling hef- en kantelcompensatie

Figuur 12

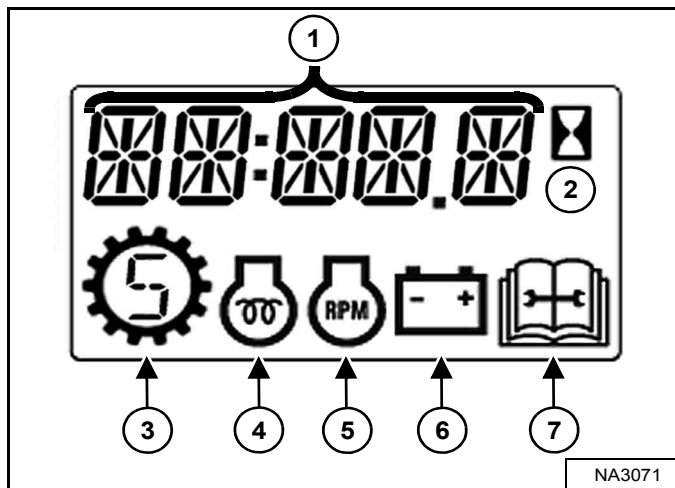

Het display is afgebeeld in **[Figuur 12]**. Bij het starten verschijnt het aantal bedrijfsuren op het display.

1. **Gegevensdisplay**
2. **Urenteller**
3. **Snelheidsbeheer**
4. **Voorgloeien motor**
5. **Motortoerental**
6. **Accu/laadspanning**
7. **Onderhoud**

IDENTIFICATIE INSTRUMENTENPANEEL (VERVOLG)

Rechterpaneel (standaardpaneel met contactsleutel)

Figuur 13



Deze machine kan met een standaardpaneel met sleutelschakelaar zijn uitgerust [Figuur 13].

Het standaard sleutelpaneel heeft een sleutelschakelaar (item 1) [Figuur 13] die wordt gebruikt voor het in- en uitschakelen van het elektrisch systeem van de lader en het starten en stilzetten van de motor.

De schakelaarpositie (item 2) [Figuur 13] kan verschillende functies hebben afhankelijk van de machineconfiguratie. Zie de volgende tabel voor meer informatie.

ITEM	BESCHRIJVING	FUNCTIE / BEDIENING
	GEAVANCEERDE BEDIENINGSELEMENTEN (ACS) (optie)	Druk bovenaan om bedieningshendels te selecteren; onderaan om bedieningspedalen te selecteren.
	SELECTEERBARE JOYSTICKBEDIENING (SJC) (optie)	Druk bovenaan om het 'ISO'-bedieningspatroon te selecteren; onderaan om het H'-bedieningspatroon te selecteren.
	ALARMKNIPPERLICHTEN (optie)	Druk bovenaan om de lichten in te schakelen en onderaan om ze uit te schakelen.
	ZWAAILICHT (optie) OF KNIPPERLICHT (optie)	Druk bovenaan om het licht IN te schakelen en onderaan om het UIT te schakelen.

IDENTIFICATIE INSTRUMENTENPANEEL (VERVOLG)

Rechterpaneel (Sleutelvrij startpaneel)

Figuur 14

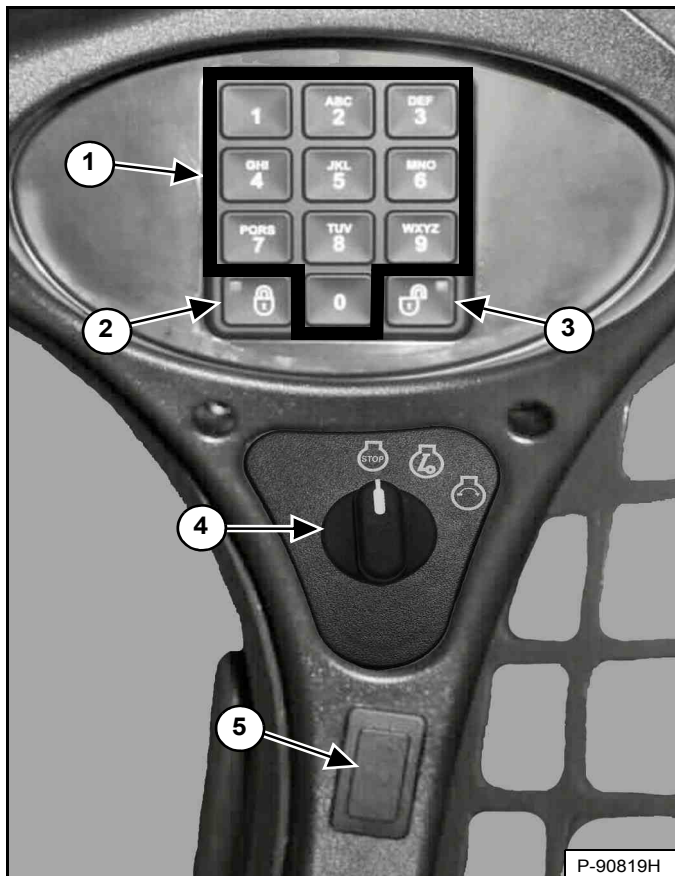

Deze machine kan met een sleutelvrij startpaneel zijn uitgerust [Figuur 14].

- Toetsen (toetsen 1 t/m 0):** Worden gebruikt voor het invoeren van een nummercode (wachtwoord) om de motor te starten. Er verschijnt een sterretje op het display van het linkerpaneel telkens wanneer op de toets wordt gedrukt.
- VERGRENDEL-toets:** Wordt gebruikt voor het vergrendelen van het toetsenbord. De vergrendeltoets toont een rood lichtje om aan te geven dat er een wachtwoord nodig is om de lader te kunnen starten. (Zie Wachtwoordblokkeringsfunctie op pagina 216.)
- ONTGRENDEL-toets:** Wordt gebruikt voor het ontgrendelen van het toetsenbord. De ontgrendeltoets toont een groen lichtje om aan te geven dat de lader zonder wachtwoord kan worden gestart. (Zie Wachtwoordblokkeringsfunctie op pagina 216.)
- Sleutel:** Wordt gebruikt voor het in- en uitschakelen van het elektrisch systeem van de lader en voor het starten en stilzetten van de motor.

De schakelaarpositie (item 5) [Figuur 14] kan verschillende functies hebben afhankelijk van de machineconfiguratie. Zie de volgende tabel voor meer informatie.

ITEM	BESCHRIJVING	FUNCTIE / BEDIENING
	GEAVANCEERDE BEDIENINGSELEMENTEN (ACS) (optie)	Druk bovenaan om bedieningshendels te selecteren; onderaan om bedieningspedalen te selecteren.
	SELECTEERBARE JOYSTICKBEDIENING (SJC) (optie)	Druk bovenaan om het 'ISO'-bedieningspatroon te selecteren; onderaan om het 'H'-bedieningspatroon te selecteren.
	ALARMKNIPPERLICHTEN (optie)	Druk bovenaan om de lichten in te schakelen en onderaan om ze uit te schakelen.
	ZWAAILICHT (optie) OF KNIPPERLICHT (optie)	Druk bovenaan om het licht IN te schakelen en onderaan om het UIT te schakelen.

IDENTIFICATIE INSTRUMENTENPANEEL (VERVOLG)

Rechterpaneel (Deluxe instrumentenpaneel)

Figuur 15

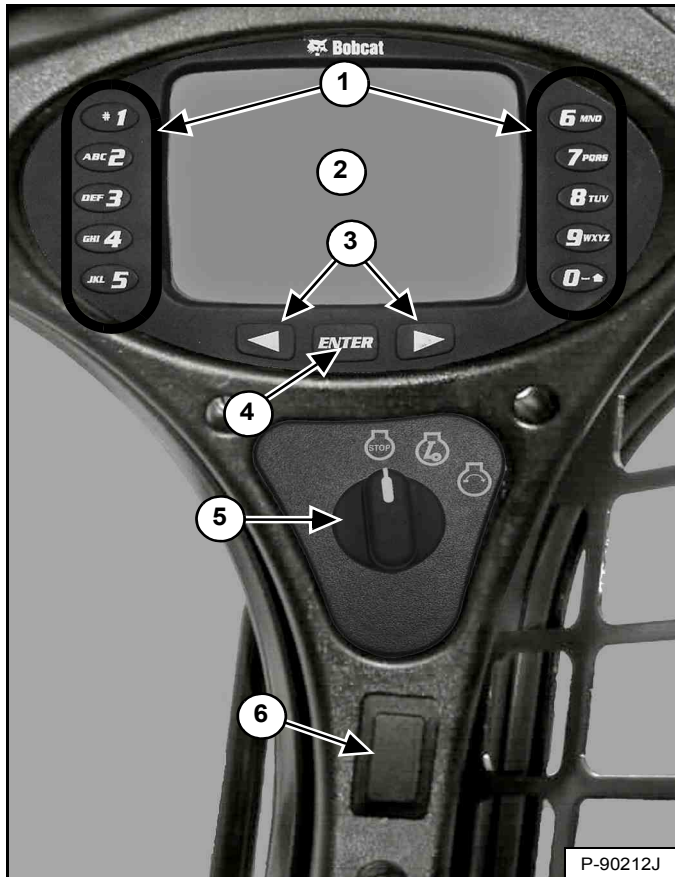

Deze machine kan met een Deluxe-instrumentenpaneel zijn uitgerust [Figuur 15].

1. **Toetsen (toetsen 1 t/m 0):** Het toetsenbord heeft twee functies:
 - Het invoeren van een nummercode (wachtwoord) om de motor te starten.
 - Om een opgegeven cijfer in te voeren voor verder gebruik van het display.
2. **Display:** Op het display worden alle gegevens in verband met systeeminstellingen, controles, en foutmeldingen weergegeven.
3. **Scrollknoppen:** Worden gebruikt om door het keuzescherm van het display te scrollen.
4. **ENTER-toets:** Wordt gebruikt om selecties te maken op het display.
5. **Sleutel:** Wordt gebruikt voor het in- en uitschakelen van het elektrisch systeem van de lader en voor het starten en stilzetten van de motor.

De schakelaarpositie (item 6) [Figuur 15] kan verschillende functies hebben afhankelijk van de machineconfiguratie. Zie de volgende tabel voor meer informatie.

ITEM	BESCHRIJVING	FUNCTIE / BEDIENING
	GEAVANCEERDE BEDIENINGSELEMENTEN (ACS) (optie)	Druk bovenaan om bedieningshendels te selecteren; onderaan om bedieningspedalen te selecteren.
	SELECTEERBARE JOYSTICKBEDIENING (SJC) (optie)	Druk bovenaan om het 'ISO'-bedieningspatroon te selecteren; onderaan om het 'H'-bedieningspatroon te selecteren.
	ALARMKNIPPERLICHTEN (optie)	Druk bovenaan om de lichten in te schakelen en onderaan om ze uit te schakelen.
	ZWAAILICHT (optie) OF KNIPPERLICHT (optie)	Druk bovenaan om het licht IN te schakelen en onderaan om het UIT te schakelen.

IDENTIFICATIE INSTRUMENTENPANEEL (VERVOLG)

Rechterpaneel (Deluxe instrumentenpaneel) (vervolg)

Figuur 16



Het eerste scherm dat u ziet op uw nieuwe lader wordt getoond in **[Figuur 16]**.

Als dit scherm op het display verschijnt, kunt u het wachtwoord invoeren en de motor starten of de standaardtaal veranderen.

OPMERKING: Uw nieuwe lader (met Deluxe-paneel) heeft een eigenaarswachtwoord. Uw dealer zal u dit wachtwoord geven. Vervang het door een gemakkelijk te onthouden wachtwoord om te voorkomen dat onbevoegde personen de lader gebruiken. (Zie Veranderen van het eigenaarswachtwoord op pagina 215.) Bewaar uw wachtwoord op een veilige plaats voor later gebruik.

Taal wijzigen:

Druk op de linker of rechter scroll-knop om door de talen te bewegen. De taal waarop is gestopt, wordt de standaardtaal die wordt gebruikt op het Deluxe instrumentenpaneel **[Figuur 16]**.

De taal kan op elk moment worden aangepast. (Zie **INSTELLING BEDIENINGSPANEEL** op pagina 210.)

Voer het wachtwoord in:

Gebruik de cijfers op het toetsenbord om het wachtwoord in te voeren en druk vervolgens op de **[ENTER]**-knop. Er verschijnt een symbool op het display voor elk nummer dat wordt ingevoerd. De linkerscroll-knop kan als backspace-toets worden gebruikt wanneer een verkeerd cijfer is ingevoerd.

Wanneer een verkeerd wachtwoord wordt ingevoerd, verschijnt op het scherm, **[VERKEERD WACHTWOORD PROBEER HET OPNIEUW]** en moet het wachtwoord opnieuw worden ingevoerd.

Zie **INSTELLINGEN BEDIENINGSPANEEL** voor een nadere beschrijving van schermen om het systeem aan uw behoeften aan te passen. (Zie **INSTELLING BEDIENINGSPANEEL** op pagina 210.)

IDENTIFICATIE INSTRUMENTENPANEEL (VERVOLG)

Linker schakelpaneel

Rechter schakelpaneel

Figuur 17

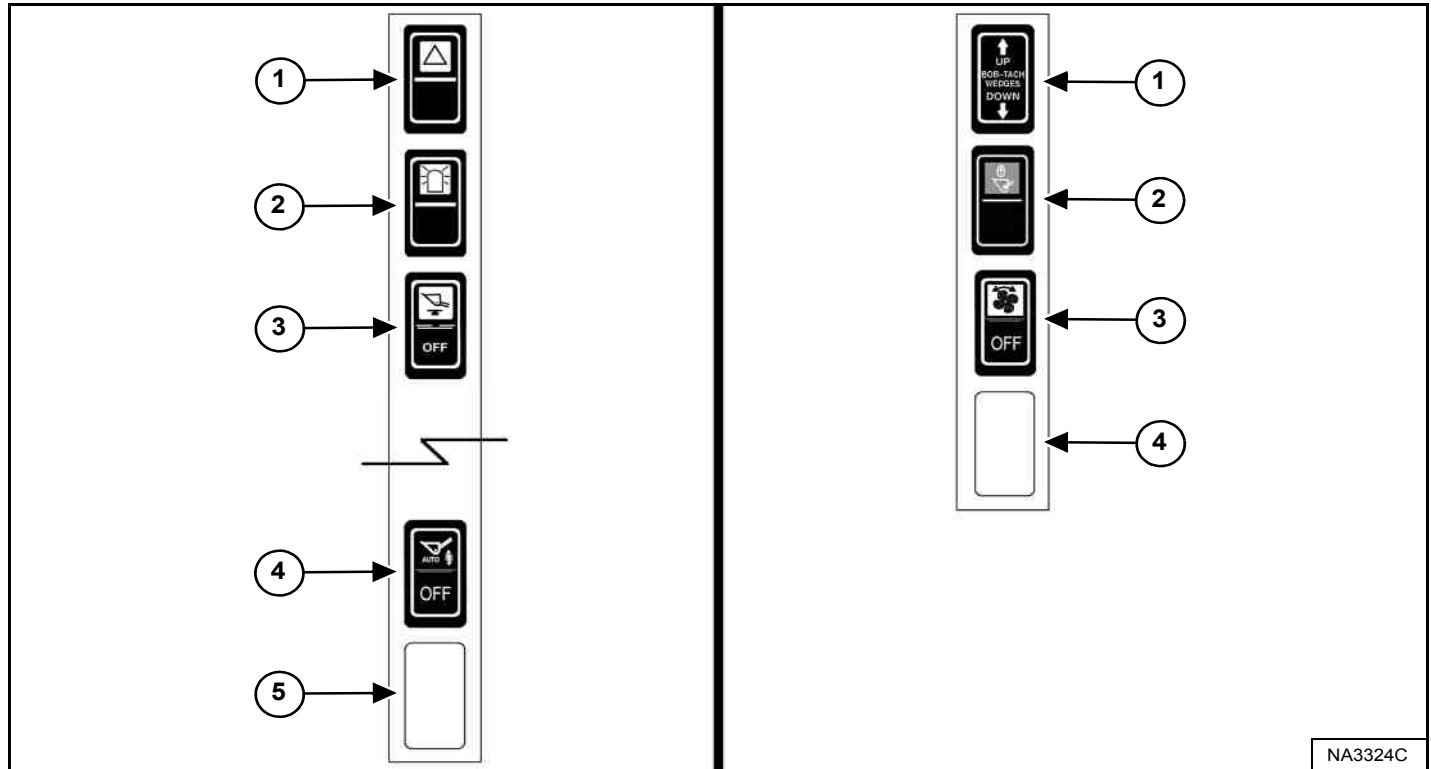

ITEM	BESCHRIJVING	FUNCTIE / BEDIENING
1	ALARMKNIPPERLICHTEN (optie)	Druk bovenaan om de lichten in te schakelen en onderaan om ze uit te schakelen.
2	ZWAAILICHT (optie) OF KNIPPERLICHT (optie)	Druk bovenaan om het licht IN te schakelen en onderaan om het UIT te schakelen.
3	HYDRAULISCHE LAADBAKNIVELLERING (optie)	Druk bovenaan om de hydraulische baknivellering aan te zetten; onderaan om ze af te zetten.
4	AUTOMATISCHE RIJREGELING (optie)	Druk bovenaan om de automatische rijregeling te activeren; druk onderaan om te ontgrendelen.
5	NIET IN GEBRUIK	---

OPMERKING: Op oudere modellen zijn schakelaarlocaties vier en vijf op het linker schakelpaneel niet aanwezig.

ITEM	BESCHRIJVING	FUNCTIE / BEDIENING
1	HYDRAULISCHE BOB-TACH (Optie)	Indrukken en de pijl OMHOOG ingedrukt houden om de Bob-Tach-wiggen te ontgrendelen. De pijl omlaag ingedrukt houden om de Bob-Tach-wiggen in de openingen van het montageframe te plaatsen.
2	RIJVERGREDELING	Druk bovenaan op de schakelaar om de hydraulische heffen kipfuncties voor het rijden te vergrendelen. Druk onderaan op de schakelaar om de rijvergrendeling UIT te schakelen.
3	OMKEERBARE VENTILATOR (optie)	Automatische bediening - middelste stand; handmatige bediening - druk kort op de bovenkant; druk op de onderkant om uit te schakelen.
4	NIET IN GEBRUIK	---

IDENTIFICATIE INSTRUMENTENPANEEL (VERVOLG)

Linker onderpaneel

Figuur 18

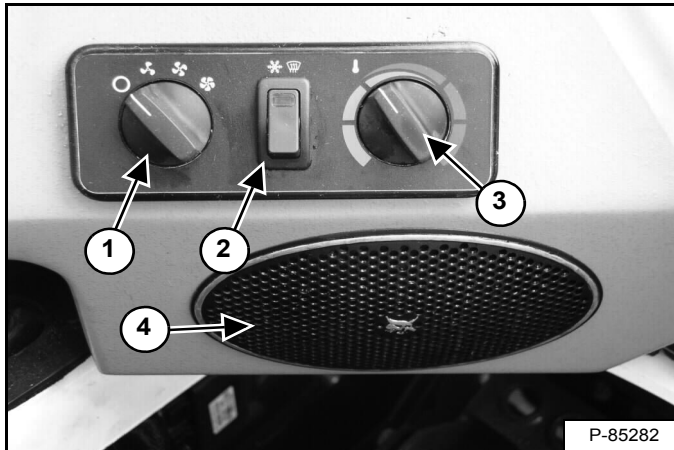

Rechter onderpaneel

Figuur 19

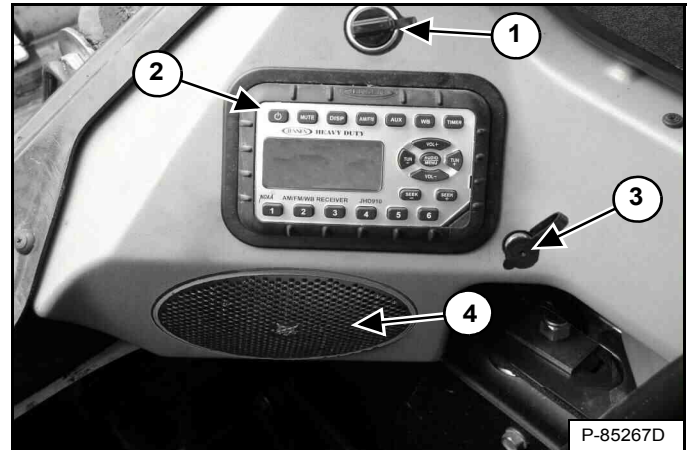

ITEM	BESCHRIJVING	FUNCTIE / BEDIENING
1	VENTILATIEMOTOR (optie)	Draai de schakelaar naar rechts om de ventilatorsnelheid te verhogen en naar links om de ventilatorsnelheid te verlagen. Er zijn vier standen; OFF-1-2-3.
2	AIRCOKNOP / ONTDOOIEN (optie)	Druk bovenaan op de schakelaar om te starten; onderaan om uit te schakelen. De schakelaar licht op na het starten. De ventilatormotor (item 1) dient AAN te zijn, wil de airconditioning functioneren.
3	TEMPERATUUR-REGELING (optie)	Draai rechtsonder om de temperatuur te verhogen; linksom om te verlagen.
4	LUIDSPREKER (optie)	Linker luidspreker met radio in optie

ITEM	BESCHRIJVING	FUNCTIE / BEDIENING
1	VOEDINGS-POORT	Levert een 12-volt aansluiting voor accessoires.
2	RADIO (optie)	Zie Radio in deze handleiding.
3	STEKERBUS KOPTELEFOON (optie)	Wordt gebruikt voor aansluiting van koptelefoon op de optionele radio-uitvoer. De luidsprekers worden automatisch uitgeschakeld wanneer dit wordt gebruikt.
4	LUIDSPREKER (optie)	Rechter luidspreker met radio in optie

IDENTIFICATIE INSTRUMENTENPANEEL (VERVOLG)

Radio

Deze machine kan met een radio zijn uitgerust.

Figuur 20

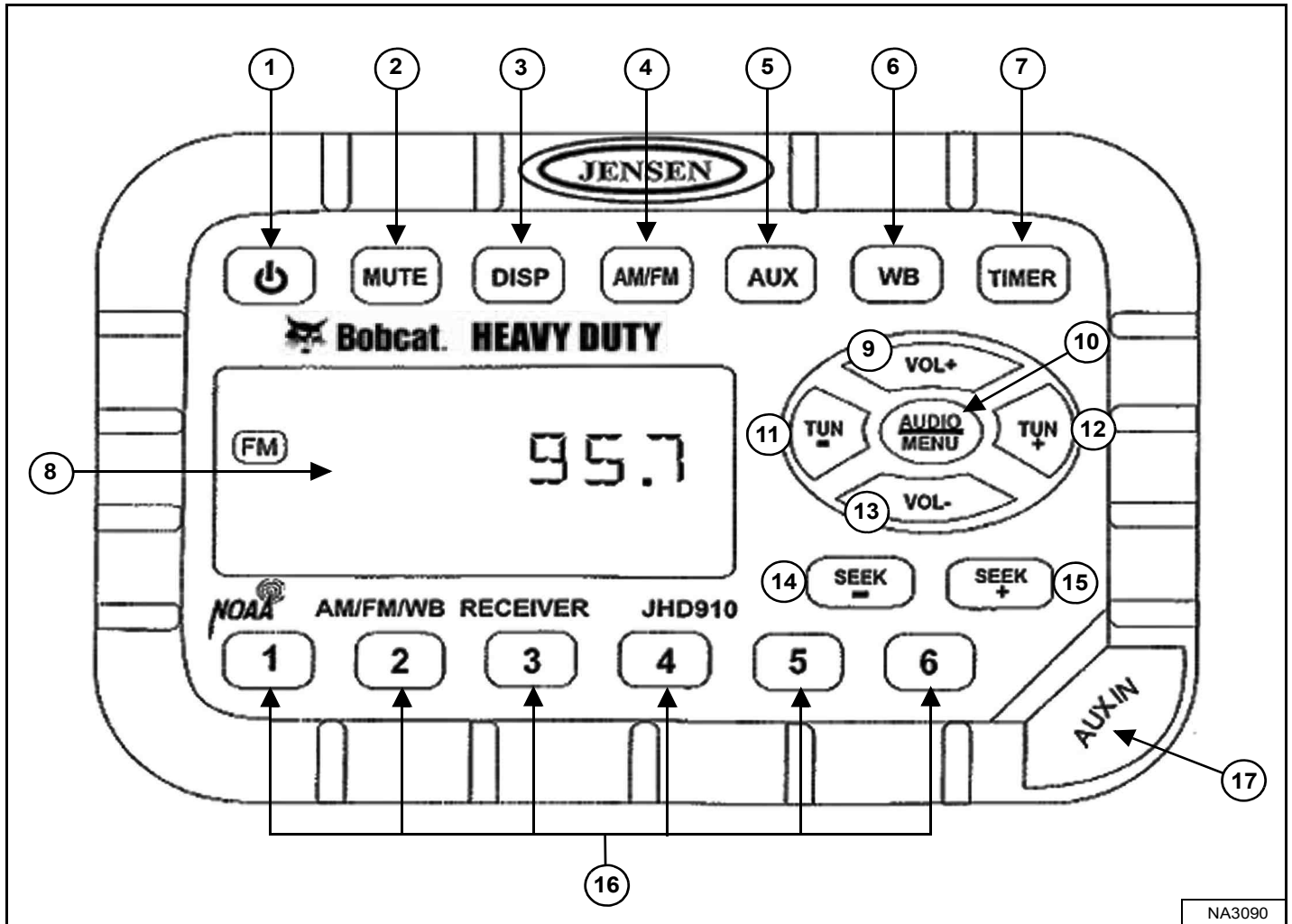

De tabel op de volgende pagina toont de BESCHRIJVING en FUNCTIE/BEDIENING voor elk van de bedieningselementen van de radio [Figuur 20].

OPMERKING: Zie DISPLAY in de tabel voor instructies voor het instellen van de klok.



IDENTIFICATIE INSTRUMENTENPANEEL (VERVOLG)

Radio (vervolg)

ITEM	BESCHRIJVING	FUNCTIE / BEDIENING
1	VERMOGEN	Druk op de schakelaar voor het inschakelen, druk opnieuw voor het uitschakelen.
2	DEMPEN	Druk hierop om het geluid te dempen. Op het scherm verschijnt [MUTE] (DEMPEN); druk opnieuw om het geluid UIT te schakelen.
3	DISPLAY	Druk hierop om te schakelen tussen functiemodus (ingestelde frequentie weergeven, aux-invoer, weerkanaal-informatie of timer) en klokmodus.
		Houd ingedrukt voor de klokinstelmodus. Met de knop FREQUENTIE OMLAAG (TUN -) stelt u de uren in en met de knop FREQUENTIE OMHOOG (TUN +) de minuten; de normale werking wordt automatisch hervat.
4	BAND	Druk om de tuner-modus te selecteren. Druk om zich te verplaatsen tussen de 2 AM (MW) banden en 3 FM banden.
5	AUX	Druk om de aux-invoermodus te selecteren. Het draagbaar audioapparaat (MP3-speler) moet aangekoppeld zijn via de aux-invoer.
6	WEERKANAAL	Druk om het weerkanaal te selecteren. Stel met de knoppen FREQUENTIE OMHOOG (TUN +) en FREQUENTIE OMLAAG (TUN -) het station met de helderste ontvangst in.
		De weerwaarschuwingsfunctie, indien geactiveerd, schakelt automatisch vanuit de huidige modus naar het weerkanaal wanneer een weerwaarschuwing wordt gegeven. Zie INSTELLING AUDIO / MENU in deze tabel.
7	TIMER	Druk om naar de timermodus te gaan. Druk om de timer-functie te starten, druk opnieuw om de timer te stoppen; druk opnieuw de timer te hervatten en houd ingedrukt om de timer-modus te verlaten.
8	DISPLAY	Geeft de tijd, de frequentie en geactiveerde functies weer.
9	VOLUME OMHOOG	Verhoogt het volume; het huidige volume (0 – 40) verschijnt kort op het display.
10	INSTELLING AUDIO / MENU	AUDIO-INSTELLING: Druk om te navigeren tussen instellingen voor bassen, hoge tonen en balans. Pas de instelling aan met VOLUME OMHOOG (VOL +) en VOLUME OMLAAG (VOL -) wanneer u de gewenste optie ziet; de normaal werking wordt automatisch hervat.
		MENU AANPASSEN: Houd 3 seconden ingedrukt om de instellingen van het menu te doorlopen; druk om de volgende instellingen te doorlopen; gebruik de knoppen VOLUME OMHOOG (VOL +) en VOLUME OMLAAG (VOL -) om aan te passen wanneer de gewenste optie wordt getoond; de normale werking zal automatisch hervat worden. <ul style="list-style-type: none"> • Bevestiging met piep (aan of uit) – Bepaalt of u bij elke toetsindruk een pieptoon hoort. • Werkingsregio (VS of Europa) – Selecteert de juiste regio. • Klokweergave (12 of 24) – Selecteert de 12- of 24-uurs klokweergave. • Displayhelderheid (laag, gemiddeld of hoog) – Bepaalt de helderheid van het display. • Achtergrondkleur (oranje of groen) – Bepaalt de achtergrondkleur van het display. • Inschakelvolumen (0 – 40) – Selecteert de standaard volume-instelling bij het inschakelen van de radio. • Weerwaarschuwing (aan of uit) – Bepaalt of het weerkanaalalarm geactiveerd is.
11	FREQUENTIE OMLAAG	Druk om de radiofrequentie handmatig in te stellen naar beneden.
12	FREQUENTIE OMHOOG	Druk om de radiofrequentie handmatig in te stellen naar omhoog.
13	VOLUME OMLAAG	Verlaagt het volume; het huidige volume (0 – 40) verschijnt kort op het display.
14	ZOEK FREQUENTIE OMLAAG	Druk om automatisch de frequentie naar omlaag in te stellen op het volgende sterke station.
15	ZOEK FREQUENTIE OMHOOG	Druk om automatisch de frequentie naar omhoog in te stellen op het volgende sterke station.
16	VOORAF INGESTELDE STATIONS	Gebruikt om stations op te slaan en terug op te roepen voor elke FM- en AM-band. Druk en houd ingedrukt om het huidige station op te slaan, druk op de knop om een station op te roepen.
17	AUX-INVOERSTEK-KERBUS	Sluit een hoofdtelefoon of draagbaar audioapparaat (MP3-speler) aan op de 3,5 mm (1/8 inch) aansluiting en druk op de AUX-knop.

IDENTIFICATIE INSTRUMENTENPANEEL (VERVOLG)

Achteruitrijcamerasysteem

Deze machine kan met een achteruitrijcamerasysteem zijn uitgerust.

Alleen een achteruitrijcamerasysteem is geen afdoend middel om omstanders uit de buurt van de werkomgeving te houden. Operatoren moeten zich ten volle bewust blijven van de omgeving door rechtstreeks zicht te houden achteraan en met behulp van het camerasysteem. De operator moet het camerasysteem goed onderhouden om een correcte werking te verzekeren.

Figuur 21

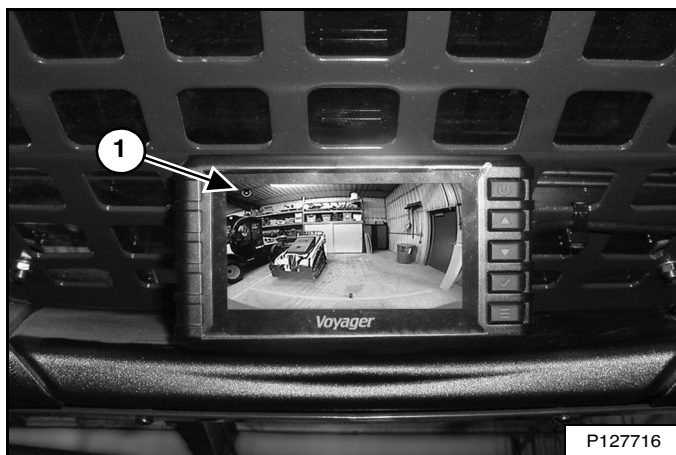

Het beeldscherm van de camera bevindt zich boven de voordeur [Figuur 21].

OPMERKING: Voorwerpen in het beeldscherm zijn dichterbij dan ze lijken.

De roterende pictogram (item 1) [Figuur 21] in de linkerbovenhoek van het scherm geeft een livebeeld van de camera.

Als het pictogram bevriest, dan levert de camera geen livebeeld en is onderhoud vereist.

WAARSCHUWING

VOORKOM LETSEL OF LEVENSGEVAAR

- Houd omstanders uit de buurt van het werkgebied en rijpad.
- De operator moet een duidelijk zicht houden op de rijrichting en goed uitkijken voor en tijdens het voortbewegen van de machine.
- Het achteruitrijalarm moet weerklinken wanneer de machine in achteruit wordt bediend.

W-2783-0118

Figuur 22

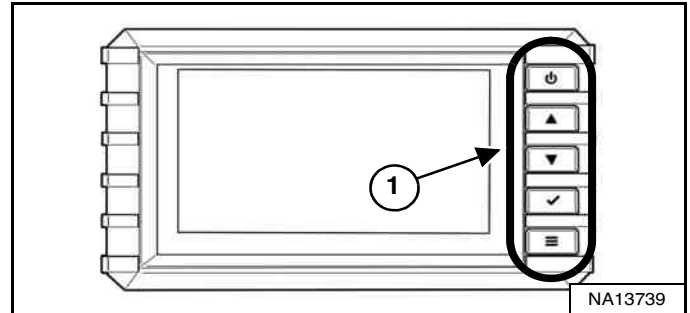

De onderstaande tabel toont de functie van elke knop (item 1) [Figuur 22] in het beeldscherm.

ITEM	BESCHRIJVING	FUNCTIE / BEDIENING
	AAN/UIT	Druk op deze knop voor het inschakelen van het display (AAN), druk opnieuw voor het uitschakelen (UIT).
	OMHOOG	Druk op deze knop om omhoog te gaan in het menuscherm keuzes; ook voor het aanpassen van de menu-instellingen.
	OMLAAG	Druk op deze knop om omlaag te gaan in het menuscherm keuzes; ook voor het aanpassen van de menu-instellingen.
	SELECTEREN	Druk op deze knop om de gemarkeerde functie of optie te selecteren.
		Druk op deze knop op het hoofdscherm om de camera-ingang op een leeg scherm gelabeld CAM2 of CAM3 te brengen. Druk op deze toets tot de input wordt teruggebracht naar CAM1 voor een normale werking van het systeem.
	MENU	Druk op deze knop om het menu instellingen te openen; ook voor het terugkeren naar het vorige menu.

Veelgebruikte menu-instellingen:

- BEELD - Helderheid, contrast, kleur, tint
- INSTELLING - Screensaver, automatisch inschakelen
- DIVERSE - Taal, reset.

IDENTIFICATIE INSTRUMENTENPANEEL (VERVOLG)

Achteruitrijcamerasysteem (vervolg)

Figuur 23

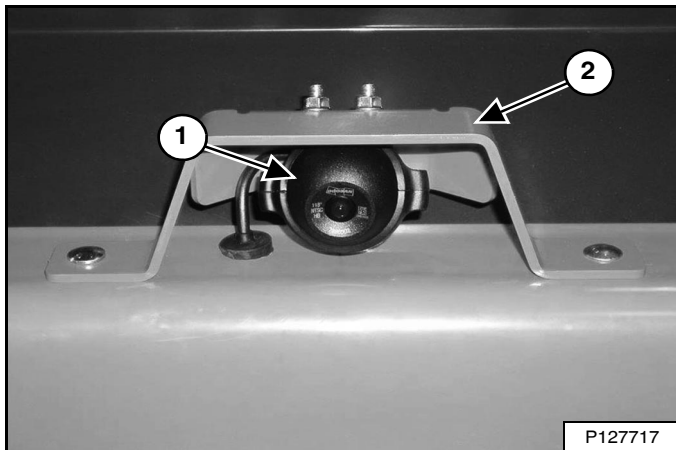

De achteruitrijcamera (item 1) is ondergebracht in een beugel (item 2) [Figuur 23] gemonteerd op bovenzijde van de achterdeur.

Voer het volgende dagelijks of wanneer nodig uit:

- Reinig de lens van de camera met behulp van een zachte doek en schoon water.
- Verwijder modder, sneeuw, ijs of ander vuil dat de duidelijke weergave van het camerasysteem kan hinderen.
- Controleer de correcte afstelling van de camera. Stel de camera zo nodig af.
- Vervang beschadigde componenten van de achteruitrijcamera. Raadpleeg uw Bobcat-dealer voor onderhoud en onderdelen.

Achterrauitrijcamera afstellen

Figuur 24

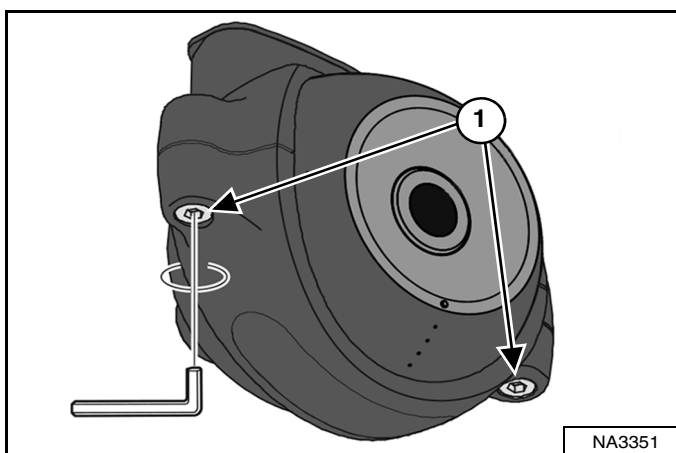

Voer de volgende stappen uit om de achterrauitrijcamera af te stellen:

1. Maak een markering op de grond 1,25 m (4 ft) achter de machine.
2. Draai de schroeven (item 1) [Figuur 24] los van de klem waarmee de camera vastzit.
3. Zet de sleutelschakelaar op RUN **zonder de motor te starten**. Zet de display AAN.

Figuur 25

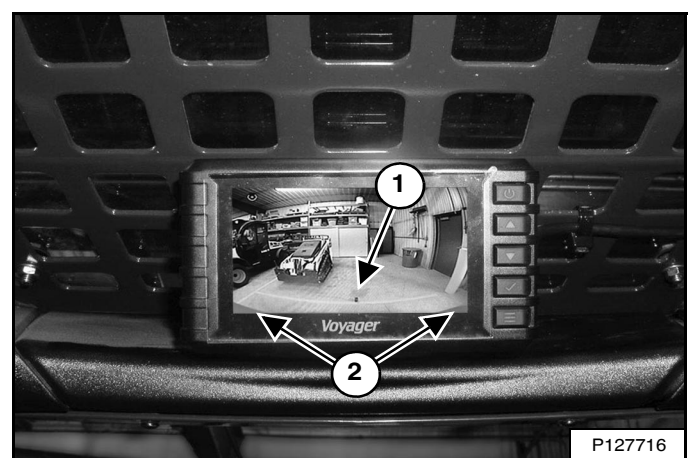

4. Kijk naar het beeldscherm van de camera via de achterrauitrij van de machine. De afbeelding moet een spiegelbeeld zijn, een voorwerp links van de machine verschijnt aan de linkerkant van het scherm. Zie menu om de beeldweergave zo nodig te regelen.
5. Breng de camera omlaag tot het achterportier (item 2) net zichtbaar is op het scherm. Zorg dat de camera links en rechts is gecentreerd. De markering op de grond (item 1) [Figuur 25] vanaf stap 1 moet zichtbaar zijn op het scherm.
6. Draai de schroeven vast met een koppel van 0,8 - 1,0 N•m (7 - 8,8 in-lb).
7. Draai de contactsleutel in de stand UIT.

OVERZICHT VAN BEDIENINGSINSTRUMENTEN

Beschrijving

Deze lader heeft drie beschikbare configuraties voor de bedieningselementen van de hef-/kipfuncties en het rijden en besturen van de lader:

- Standaard bedieningselementen – Voetpedalen worden gebruikt voor de hef- en kipfuncties. Stuurhendels worden gebruikt voor het rijden en besturen van de lader.
- Geavanceerde bedieningselementen (ACS) (optie) – Gebruikt een aantal voetpedalen of stuurhendels voor de hef- en kipfuncties. Stuurhendels worden gebruikt voor het rijden en besturen van de lader.
- Selecteerbare joystickbediening (SJC) (Optie) – Gebruikt joysticks voor de hef-/kipfuncties en het rijden/besturen van de lader.

Standaard bedieningselementen

Figuur 26

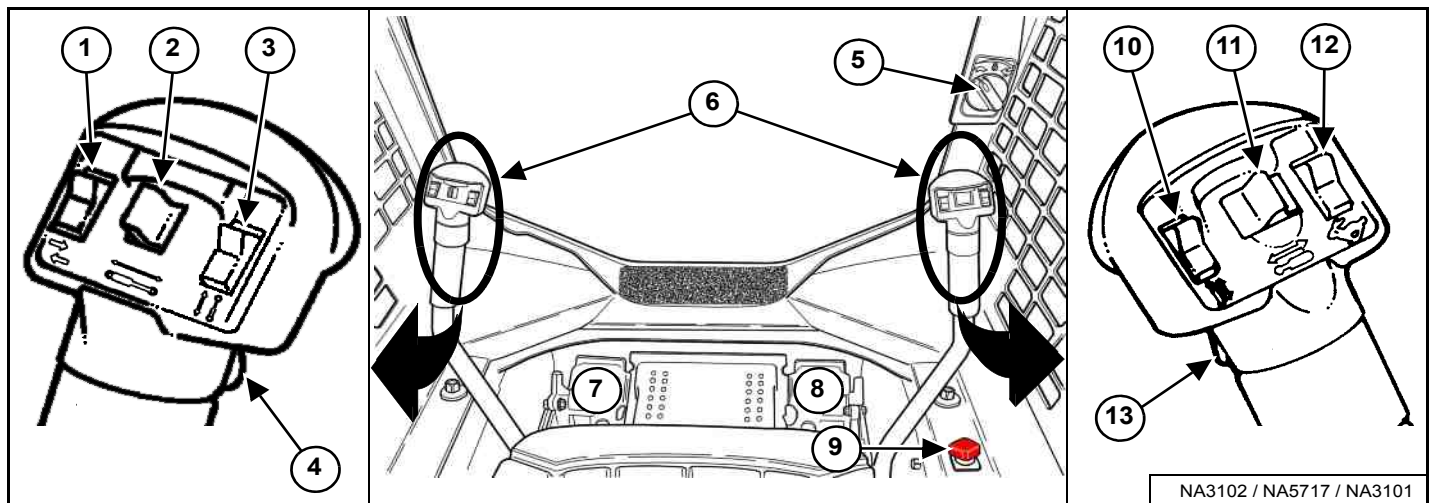

NA3102 / NA5717 / NA3101

ITEM	BESCHRIJVING	FUNCTIE / BEDIENING
1	RICHTINGAANWIJZERS (optie)	Druk bovenaan om de rechterraichtingaanwijzer te activeren; onderaan om de linkerrichtingaanwijzer te activeren; in het midden om uit te schakelen.
2	HULPHYDRAULIEK ACHTERAAN (optie)	Zie bediening hulphydrauliek ACHTERAAN in deze handleiding.
	Ook: BEDIENING AANBOUWDEELFUNCTIE	Zie BESTURINGSEENHEID AANBOUWDEEL in deze handleiding.
3	BEDIENING AANBOUWDEELFUNCTIE	Zie BESTURINGSEENHEID AANBOUWDEEL in deze handleiding.
4	CLAXON VOORAAN	Druk op de voorste schakelaar om de claxon te activeren.
5	MOTORTOERENTALREGELAAR	Zie TOERENTALREGELING in deze handleiding.
6	STUURHENDELS	Zie RIJDEN EN BESTUREN VAN DE LADER in deze handleiding.
7	BEDIENINGSPEDAAL HEFARM	Zie HYDRAULISCHE BEDIENINGSELEMENTEN in deze handleiding.
8	KIPPEDAAL	Zie HYDRAULISCHE BEDIENINGSELEMENTEN in deze handleiding.
9	HEFARMBYPASS-BEDIENING	Zie HEFARMBYPASS-BEDIENING in deze handleiding.
10	BEDIENING AANBOUWDEELFUNCTIE	Zie BESTURINGSEENHEID AANBOUWDEEL in deze handleiding.
11	HULPHYDRAULIEK VOORAAN	Zie bediening hulphydrauliek VOORAAN in deze handleiding.
12	NIET IN GEBRUIK	---
13	CONTINUE FLOWBEDIENING HULPHYDRAULIEK	Zie bediening hulphydrauliek VOORAAN (CONTINUE FLOW) in deze handleiding.

IDENTIFICATIE BEDIENINGSELEMENTEN (VERVOLG)

Geavanceerd bedieningssysteem (ACS)

Figuur 27

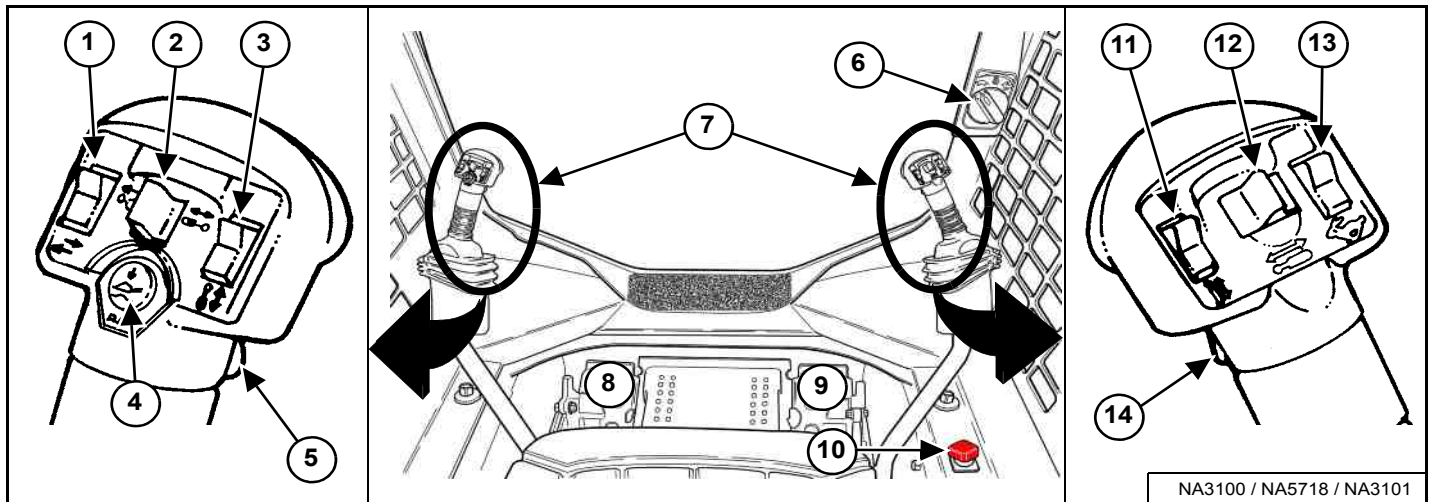

ITEM	BESCHRIJVING	FUNCTIE / BEDIENING
1	RICHTINGAANWIJZERS (optie)	Druk bovenaan om de rechterraichtingaanwijzer te activeren; onderaan om de linkerrichtingaanwijzer te activeren; in het midden om uit te schakelen.
2	HULPHYDRAULIEK ACHTERAAN (optie) Ook: BEDIENING AANBOUWDEELFUNCTIE	Zie bediening hulphydrauliek ACHTERAAN in deze handleiding. Zie BESTURINGSEENHEID AANBOUWDEEL in deze handleiding.
3	BEDIENING AANBOUWDEELFUNCTIE	Zie BESTURINGSEENHEID AANBOUWDEEL in deze handleiding.
4	ZWEEFBEDIENING	Zie HYDRAULISCHE BEDIENINGSELEMENTEN in deze handleiding.
5	CLAXON VOORAAN	Druk op de voorste schakelaar om de claxon te activeren.
6	MOTORTOERENTALREGELAAR	Zie TOERENTALREGELING in deze handleiding.
7	STUURHENDELS en HEF-/KIPHENDELS	Zie RIJDEN EN BESTUREN VAN DE LADER en HYDRAULISCHE BEDIENINGSELEMENTEN in deze handleiding.
8	BEDIENINGSPEDAAL HEFARM	Zie HYDRAULISCHE BEDIENINGSELEMENTEN in deze handleiding.
9	KIPPEDAAL	Zie HYDRAULISCHE BEDIENINGSELEMENTEN in deze handleiding.
10	HEFARMBYPASS-BEDIENING	Zie HEFARMBYPASS-BEDIENING in deze handleiding.
11	BEDIENING AANBOUWDEELFUNCTIE	Zie BESTURINGSEENHEID AANBOUWDEEL in deze handleiding.
12	HULPHYDRAULIEK VOORAAN	Zie bediening hulphydrauliek VOORAAN in deze handleiding.
13	NIET IN GEBRUIK	---
14	CONTINUE FLOWBEDIENING HULPHYDRAULIEK	Zie bediening hulphydrauliek VOORAAN (CONTINUE FLOW) in deze handleiding.

IDENTIFICATIE BEDIENINGSELEMENTEN (VERVOLG)

Selecteerbare joystickbediening (SJC)

Figuur 28

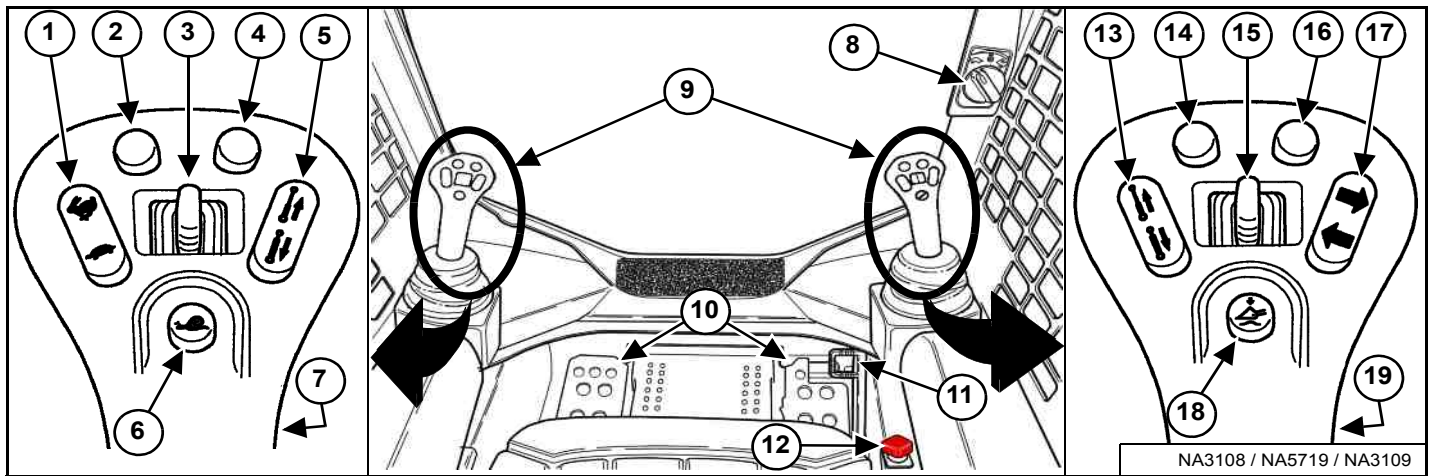

ITEM	BESCHRIJVING	FUNCTIE / BEDIENING
1	TWEETRAPSVERSNELLINGSBEDIENING	Zie TWESNELHEDENBEDIENING in deze handleiding.
	Ook: SNELHEIDSBEHEER	Zie SNELHEIDSBEHEER in deze handleiding.
2 *	COMPENSATIE STUURAFWIJKING	Zie COMPENSATIE STUURAFWIJKING in deze handleiding.
	Ook: STUURGEVOELIGHEID	Zie STUURGEVOELIGHEID in deze handleiding.
3	HULPHYDRAULIEK ACHTERAAN (optie)	Zie bediening hulphydrauliek ACHTERAAN in deze handleiding.
	Ook: BEDIENING AANBOUWDEELFUNCTIE	Zie BESTURINGSEENHEID AANBOUWDEEL in deze handleiding.
4 *	COMPENSATIE STUURAFWIJKING	Zie COMPENSATIE STUURAFWIJKING in deze handleiding.
	Ook: STUURGEVOELIGHEID	Zie STUURGEVOELIGHEID in deze handleiding.
5	BEDIENING AANBOUWDEELFUNCTIE	Zie BESTURINGSEENHEID AANBOUWDEEL in deze handleiding.
6	SNELHEIDSBEHEER	Zie SNELHEIDSBEHEER in deze handleiding.
7	CLAXON VOORAAN	Druk op de voorste schakelaar om de claxon te activeren.
8	TOERENTALREGELING (HAND)	Zie TOERENTALREGELING in deze handleiding.
9	JOYSTICKS	Zie RIJDEN EN BESTUREN VAN DE LADER en HYDRAULISCHE BEDIENINGSELEMENTEN in deze handleiding.
10	VOETSTEUNEN	Houd uw voeten altijd op de voetsteunen.
11	TOERENTALREGELING (VOET)	Zie TOERENTALREGELING in deze handleiding.
12	HEFARMBYPASS-BEDIENING	Zie HEFARMBYPASS-BEDIENING in deze handleiding.
13	BEDIENING AANBOUWDEELFUNCTIE	Zie BESTURINGSEENHEID AANBOUWDEEL in deze handleiding.
14 *	NIET IN GEBRUIK	---
15	HULPHYDRAULIEK VOORAAN	Zie bediening hulphydrauliek VOORAAN in deze handleiding.
16 *	NIET IN GEBRUIK	---
17	RICHTINGAANWIJZERS (optie)	Druk op de knop om de rechterraichtingaanwijzer te activeren, druk nogmaals om hem weer uit te zetten. Druk op de knop om de linkerrichtingaanwijzer te activeren, druk nogmaals om hem weer uit te zetten.
18	ZWEEFBEDIENING	Zie HYDRAULISCHE BEDIENINGSELEMENTEN in deze handleiding.
19	CONTINUE FLOWBEDIENING HULPHYDRAULIEK	Zie bediening hulphydrauliek VOORAAN (CONTINUE FLOW) in deze handleiding.

* Ook gebruikt als Aanbouwdeel functiebediening: Raadpleeg de bedienings- en onderhoudshandleiding van uw aanbouwdeel.

BESTUURDERS CABINE

Beschrijving

De Bobcat lader heeft standaard een bestuurderscabine (ROPS en FOPS) om de bestuurder te beschermen tegen omkantelen en vallende voorwerpen. De veiligheidsgordel moet worden gedragen als bescherming bij omkantelen.



Breng nooit veranderingen aan de cabine aan door lassen, slijpen, boren of toevoegen van aanbouwdelen, tenzij Bobcat Company hierover instructies geeft. Veranderingen aan de cabine kunnen de bescherming van de bestuurder tegen omkantelen en vallende voorwerpen tenietdoen, en zo de oorzaak zijn van letsel of levensgevaar.

W-2069-0200

Zijruiten

Figuur 29

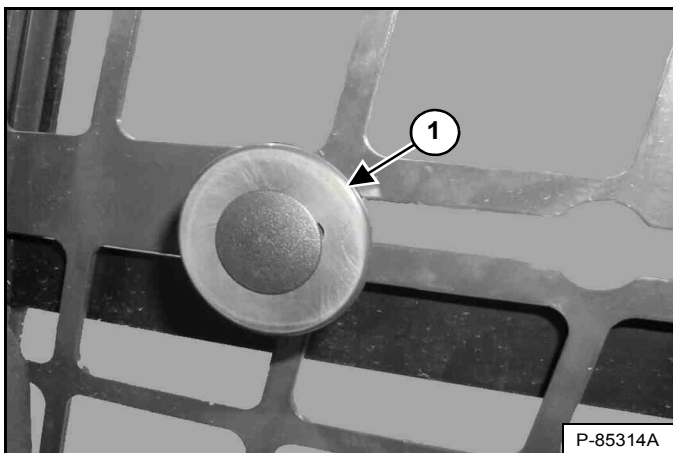

Trek aan de knop (item 1) [Figuur 29] en schuif naar achteren om het venster te openen. Laat de knop los om dit in de gewenste positie te blokkeren. Trek aan de knop en schuif naar voren om het venster te sluiten.

Bediening deur

Deze machine kan met een voordeur zijn uitgerust.

Figuur 30

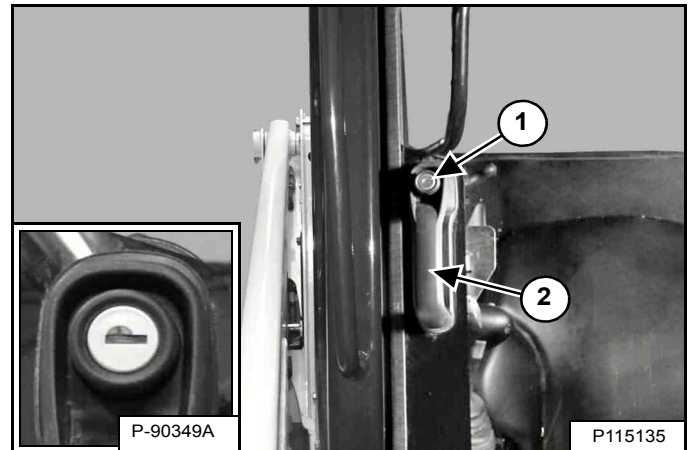

Druk de knop in (item 1) en trek aan de handgreep (item 2) om de voordeur te openen. Er is een slot voorzien op de knop (inzet) [Figuur 30] om de voordeur af te sluiten terwijl de lader niet in gebruik is.

Figuur 31

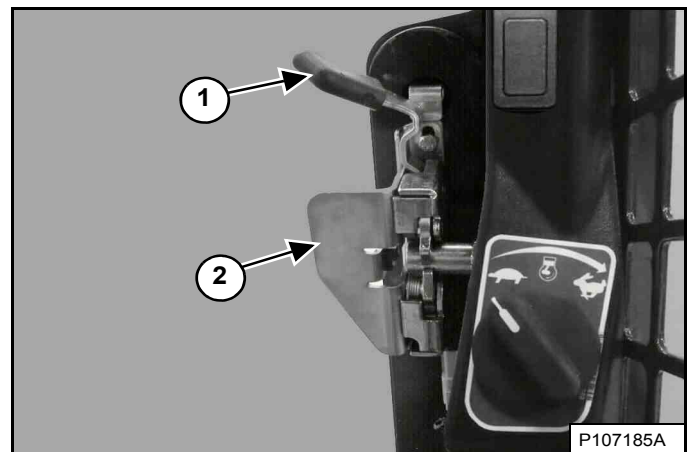

Trek de voordeur dicht met behulp van de hendel (item 2) [Figuur 31].

Trek de hendel (item 1) naar u toe om de voordeur te ontgrendelen. Druk op de hendel (item 2) [Figuur 31] om de voordeur te openen.

BESTUURDRERS CABINE (VERVOLG)

Voorruitenwisser

Deze machine kan met een ruitenwisser aan voorzijde zijn uitgerust.

Figuur 32

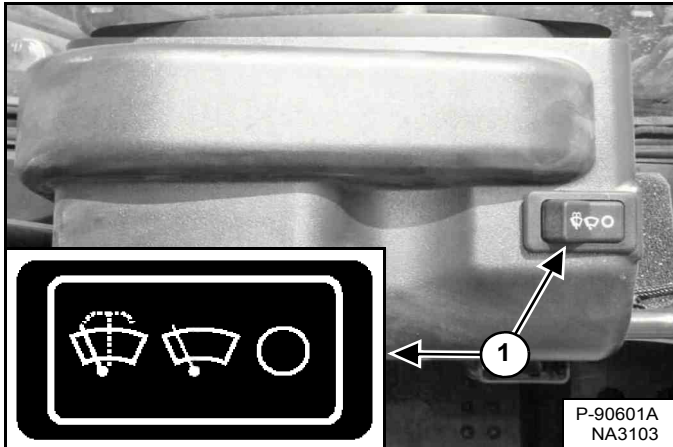

Druk op linkerkant van de schakelaar (item 1) **[Figuur 32]** om de voorruitenwisser te starten (indrukken en ingedrukt houden om te sproeien). Druk op de rechterkant van de schakelaar om de wisser stil te leggen.

Figuur 33

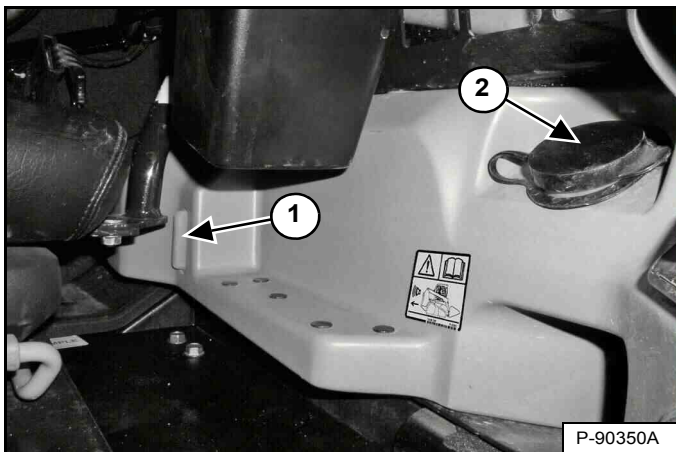

Het reservoir met ruitensproeiervloeistof voor de wisser bevindt zich links van de bestuurdersstoel. Controleer het vloeistofpeil via het kijkglas (item 1). Verwijder de vuldop (item 2) **[Figuur 33]** om ruitensproeiervloeistof toe te voegen.

Cabinelicht

Het cabinelicht bevindt zich boven de linkerschouder van de bestuurder.

Figuur 34

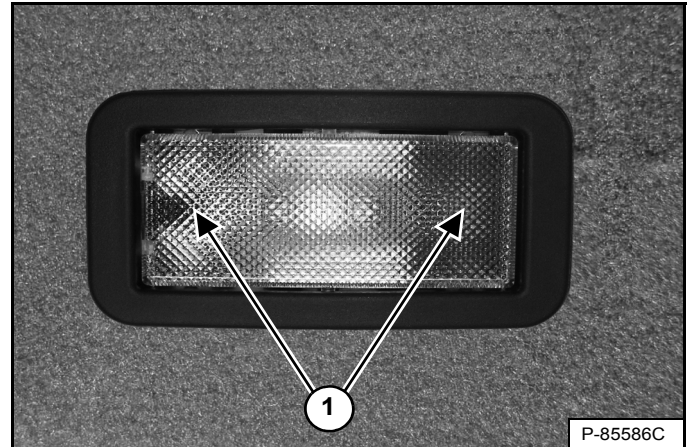

Druk aan de linker- of rechterkant van de lens (item 1) **[Figuur 34]** om het licht IN te schakelen. Zet de lens terug in de middelste stand om het licht UIT te schakelen.

BOBCAT VERGREDELINGSSYSTEEM (BICS™)

Beschrijving



VOORKOM LETSEL OF LEVENSGEVAAR

Het Bobcat Interlock Control System (BICS™) moet de hef-, kip- en tractiefuncties deactiveren. Indien dit niet het geval is, moet u uw dealer contacteren voor reparatie van het systeem. Pas het systeem NIET zelf aan.

W-2151-1111

Figuur 35

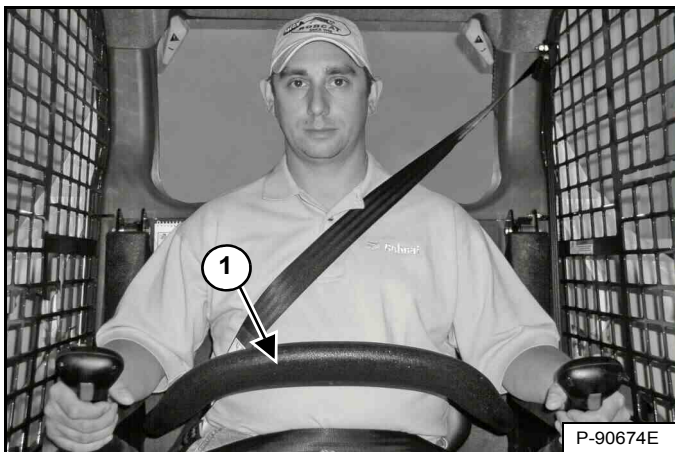

Het Bobcat Interlock Control System (BICS™) heeft een beweegbare stoelbeugel met armsteunen (item 1) [Figuur 35]. De bestuurder bedient de stoelbeugel.



VOORKOM LETSEL OF LEVENSGEVAAR

Bij het werken met de machine:

- Houd de veiligheidsgordel strak aangesnoerd.
- Laat de stoelbeugel neer.
- Houd de voeten op de bedieningspedalen of voetsteunen en de handen aan de bedieningshendels.

W-2261-0909

De BICS™ vereist dat de bestuurder op de bestuurdersstoel zit met de stoelbeugel helemaal neergeklapt voordat de hef-, kip-, hulphydrauliek- en tractiefuncties kunnen worden bediend. De veiligheidsgordel moet altijd worden omgedaan wanneer u de machine gebruikt.

Bediening

Figuur 36



Er bevinden zich drie schermlampjes (items 1, 2 en 3) [Figuur 36] op het linker instrumentenpaneel die UIT moeten zijn om de machine te kunnen bedienen.

Als de stoelbeugel neergeklapt, de knop PRESS TO OPERATE LOADER ingedrukt en de parkeerrem ontgrendeld is, kan de bestuurder de hef-, kip-, hulphydrauliek- en tractiefuncties van de lader activeren.

Wanneer de stoelbeugel omhoog geklapt is, zijn de hef-, kip-, hulphydrauliek- en tractiefuncties gedeactiveerd.



VOORKOM LETSEL OF LEVENSGEVAAR

Voordat u uit de bestuurdersstoel opstaat, moet u het volgende doen:

- Laat de hefarmen zakken en plaats het aanbouwdeel plat op de grond.
- Zet de motor af.
- Zet de parkeerrem op.
- Klap de stoelbeugel omhoog.
- Zet alle bedieningselementen in de NEUTRALE/VERGREDELDE stand om er zeker van te zijn dat de hef-, kip- en tractiefuncties uitgeschakeld zijn.

Het stoelbeugelsysteem moet deze functies deactiveren als de stoelbeugel omhoog staat. Raadpleeg uw Bobcat dealer voor hulp indien de bedieningselementen niet automatisch worden gedeactiveerd.

W-2463-1110

STOELBEUGELSYSTEEM

Beschrijving

Figuur 37

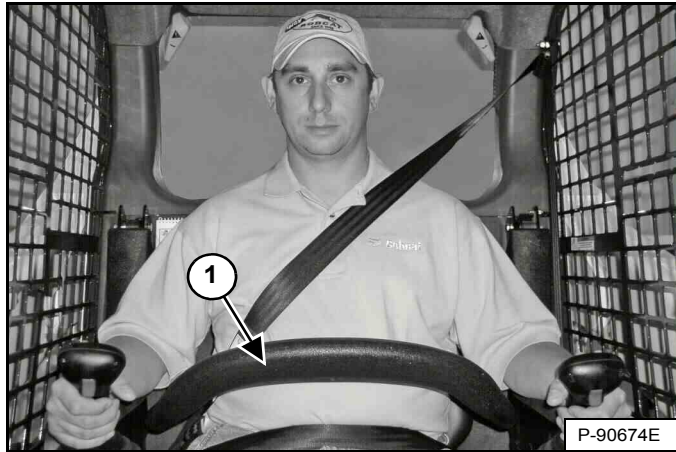

Het stoelbeugel-vergrendelingsstelsel bestaat uit een beweegbare stoelbeugel met armsteunen (item 1) [Figuur 37].

De bestuurder bedient de stoelbeugel. Als de stoelbeugel neergeklapt is, houdt hij de bestuurder op zijn plaats.

! WAARSCHUWING

VOORKOM LETSEL OF LEVENSGEVAAR

Bij het werken met de machine:

- Houd de veiligheidsgordel strak aangesnoerd.
- Laat de stoelbeugel neer.
- Houd de voeten op de bedieningspedalen of voetsteunen en de handen aan de bedieningshendels.

W-2261-0909

Bediening

Is de stoelbeugel neergeklapt, de knop PRESS TO OPERATE LOADER ingedrukt en het rempedaal afgezet is, dan kan de bestuurder de hef-, kip- en tractiefuncties van de lader activeren.

Als de stoelbeugel opgeklapt is, zijn de hef-, kip- en tractiefuncties gedeactiveerd en worden beide pedalen (indien aanwezig) vergrendeld wanneer zij terug in de neutrale stand worden geplaatst.

! WAARSCHUWING

VOORKOM LETSEL OF LEVENSGEVAAR

Voordat u uit de bestuurdersstoel opstaat, moet u het volgende doen:

- Laat de hefarmen zakken en plaats het aanbouwdeel plat op de grond.
- Zet de motor af.
- Zet de parkeerrem op.
- Klap de stoelbeugel omhoog.
- Zet alle bedieningselementen in de NEUTRALE/VERGREDELDE stand om er zeker van te zijn dat de hef-, kip- en tractiefuncties uitgeschakeld zijn.

Het stoelbeugelsysteem moet deze functies deactiveren als de stoelbeugel omhoog staat. Raadpleeg uw Bobcat dealer voor hulp indien de bedieningselementen niet automatisch worden gedeactiveerd.

W-2463-1110

PARKEERREM

Bediening

Figuur 38



Druk bovenaan op de schakelaar (item 1) **[Figuur 38]** om de parkeerrem te activeren. Het rode lampje in de schakelaar gaat AAN. De tractieaandrijving wordt nu vergrendeld.

Beweeg de stuurhendels of joystick(s) langzaam voorwaarts en achterwaarts. De TRACTION-lock moet ingeschakeld zijn. Raadpleeg uw Bobcat dealer voor onderhoud als de lader niet stopt.

Druk onderaan op de schakelaar (item 2) **[Figuur 38]** om de parkeerrem te ontgrendelen. Het rode lampje in de schakelaar gaat UIT. De tractieaandrijving wordt nu ontgrendeld.

OPMERKING: Het PARKEERREM-lampje op het linker instrumentenpaneel zal AAN blijven tot de motor wordt gestart, de knop PRESS TO OPERATE LOADER is ingedrukt en de parkeerrem uitgeschakeld.

TRACTION-LOCK TIJDELIJK OPHEFFEN

Beschrijving

Figuur 39



(Werkt alleen als de stoelbeugel opgeklapt is en de motor draait.) Er bevindt zich een knop TRACTION LOCK TIJDELIJK OPHEFFEN (item 1) **[Figuur 39]** op het linker instrumentenpaneel. Hiermee kunt u de stuurhendels gebruiken om de lader vooruit en achteruit te bewegen tijdens het gebruik van de dieplepel.

Bediening

Druk eenmaal op de knop TRACTION-LOCK TIJDELIJK OPHEFFEN om de tractie te ontgrendelen. Het PARKEERREM-lampje (item 2) **[Figuur 39]** is UIT.

Druk een tweede maal op de knop om de tractie weer te vergrendelen. Het PARKEERREM-lampje (item 2) **[Figuur 39]** is AAN.

OPMERKING: De knop TRACTION LOCK TIJDELIJK OPHEFFEN ontgrendelt de tractie als de stoelbeugel is opgeklapt en de motor draait.

OPMERKING: De knop TRACTION LOCK TIJDELIJK OPHEFFEN werkt als de parkeerrem in- of uitgeschakeld is en de motor draait. Indien de parkeerremschakelaar is INgeschakeld, wordt het rode lampje in de parkeerremschakelaar gedoofd bij het inschakelen van TRACTION LOCK OVERRIDE.

MOTORTOERENTALREGELAAR

Bediening

Figuur 40

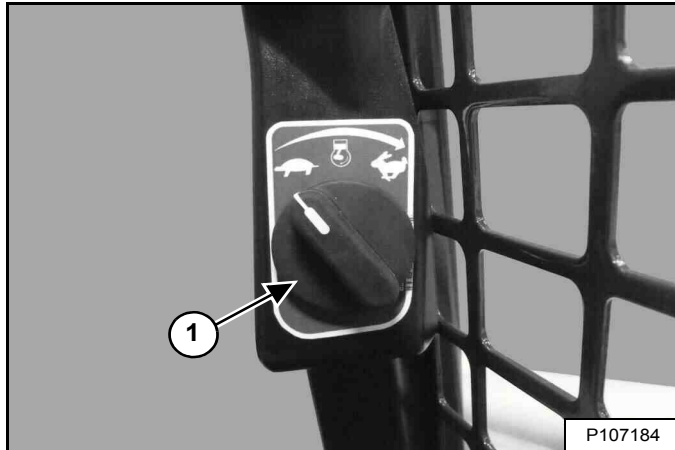

De hendel voor het motortoerental (item 1) [Figuur 40] bevindt zich langs het deurframe onder het rechterpaneel.

Draai de knop naar rechts om de motorsnelheid te verhogen. Draai de knop naar links om de motorsnelheid te verlagen.

OPMERKING: Het volledige bereik van de toerentalregeling is niet beschikbaar totdat de motorregeling heeft bepaald dat de motor voldoende is opgewarmd.

Figuur 41

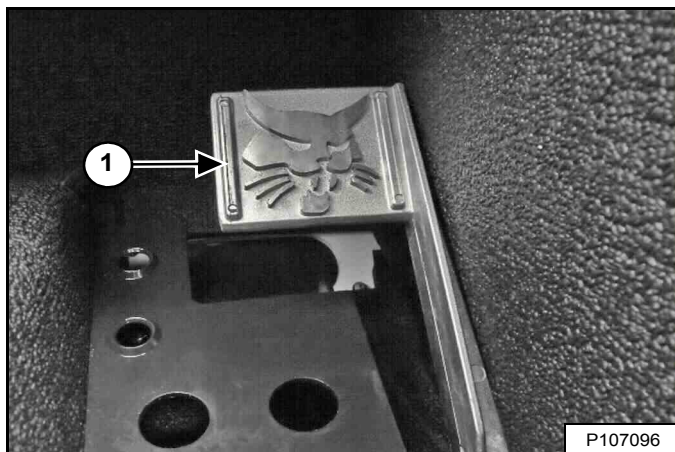

Machines met SJC beschikken over een met de voet bediend pedaal (item 1) [Figuur 41] ter aanvulling op de handbediende gasknop. Het pedaal bevindt zich rechts op de vloer, boven de voetsteun.

AUTOMATISCH STATIONAIR

Automatisch stationair is beschikbaar op de machines uitgerust met SJC.

Beschrijving

Indien de functie voor automatisch stationair toerental is ingeschakeld, zal de motor op laag stationair toerental draaien wanneer de joysticks in de neutrale stand staan en gedurende ongeveer vijf seconden niet gebruikt worden.

Er moet aan alle volgende omstandigheden voldaan worden om de motorsnelheid te kunnen verlagen naar laag stationair als automatisch stationair is **INGESCHAKELD**:

- De joysticks zijn niet uit de neutrale stand gehaald.
- Hulphydrauliek is niet ingeschakeld
- Het met de voet bediende gaspedaal is niet ingedrukt.
- De toerentalregelingen zijn niet verplaatst.

Elk van de volgende omstandigheden/handelingen zet de motorsnelheid terug naar de ingestelde positie voor laag stationair:

- Een joystick uit de neutrale stand halen.
- De hulphydrauliek inschakelen.
- Een toerentalregeling verplaatsen.

OPMERKING: De vertraging van vijf seconden voordat de motorsnelheid afneemt naar laag stationair kan gewijzigd worden op machines die zijn uitgerust met een Deluxe instrumentenpaneel. (Zie Tijdsuitlet automatisch stationair op pagina 211.)

Bediening

Figuur 42



Druk de knop (item 2) in om automatisch stationair in te schakelen. Het lampje (item 1) [Figuur 42] is AAN.

Druk de knop opnieuw in om automatisch stationair uit te schakelen. Het lampje is UIT.

OPMERKING: Schakel de functie voor automatisch stationair altijd uit bij het laden of uitladen van de lader op een aanhangwagen.

HEFARMBYPASS-BEDIENING

Beschrijving

Figuur 43

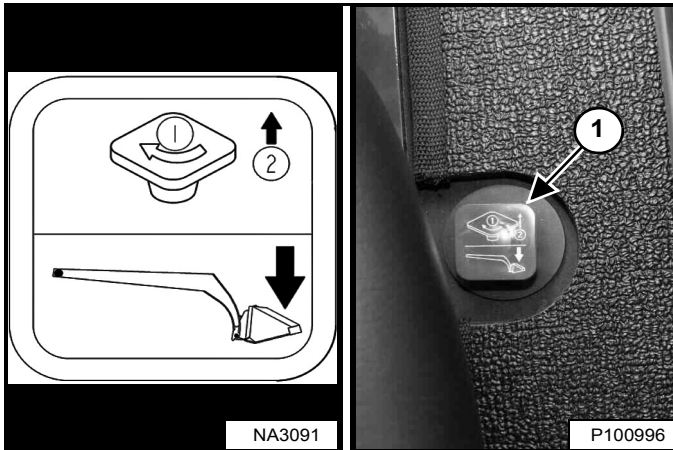

De hefarmbypass-knop (item 1) [Figuur 43], die zich rechts van de bestuurdersstoel bevindt, wordt gebruikt om de hefarmen neer te laten als ze tijdens normale werkzaamheden niet omlaag kunnen gebracht.

Bediening

Voer onderstaande procedure uit om de hefarmbypass-bediening te activeren:

1. Ga op de bestuurdersstoel zitten.
2. Maak de veiligheidsgordel vast en laat de stoelbeugel naar beneden.
3. Draai de knop (item 1) [Figuur 43] 90 graden naar rechts.
4. Trek de knop omhoog en houd deze vast tot de hefarmen langzaam zakken.

NOODUITGANG

De opening vooraan en de achterruit van de cabine kunnen zo nodig dienen als uitgang.

Achterruit identificatie

Figuur 44

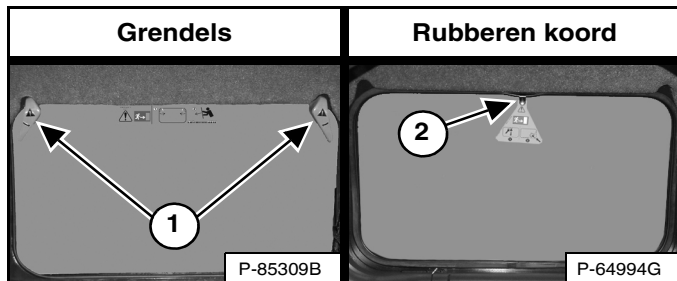

Er zijn twee verschillende procedures om de achterruit van uw machine te verwijderen.

1. Deze ruit is voorzien van grendels [Figuur 44].
2. Deze ruit is voorzien van een rubberen koord en lus [Figuur 44].

OPMERKING: Pas deze procedure om de achterruit te verwijderen alleen toe in noodsituaties. Deze kan de machine beschadigen.

Achterruit verwijderen (grendels)

Figuur 45

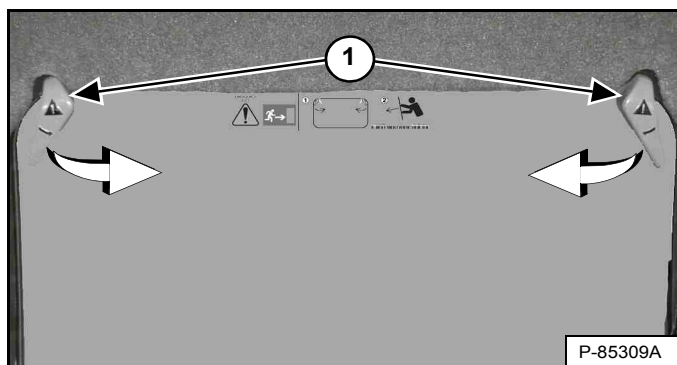

Draai beide grendels (item 1) [Figuur 45] tot ze loskomen uit het raamframe.

Duw de achterruit uit de achterwand van de cabine.

Figuur 46



Verlaat de cabine via de achterkant [Figuur 46].

Achterruit verwijderen (rubberen koord)

Figuur 47



Trek aan de lus aan de bovenkant van de achterruit om het rubberen koord te verwijderen [Figuur 47].

Duw de achterruit uit de achterwand van de cabine.

Figuur 48



Verlaat de cabine via de achterkant [Figuur 48].

NOODUITGANG (VERVOLG)

Externe toegang (achterruit met grendels)

Figuur 49

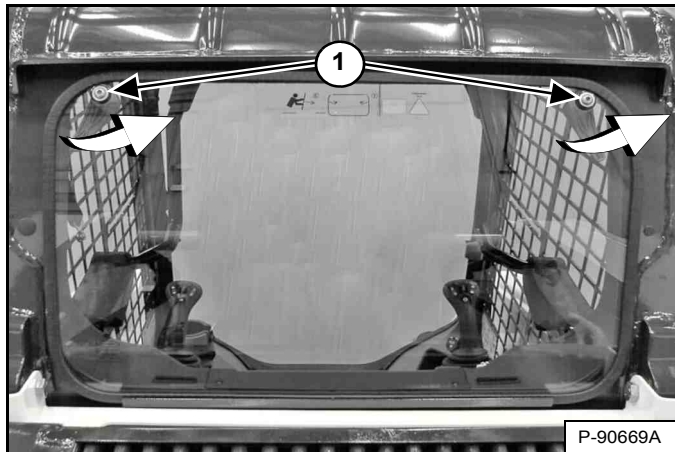

De achterruit kan worden verwijderd met elektrisch T40 TORX®-gereedschap. Draai beide schroeven (item 1) [Figuur 49] linksom aan tot de grendels loskomen uit het ruitframe. Trek de bovenzijde van de ruit weg van de cabine en hef op om hem te verwijderen.

OF

Figuur 50

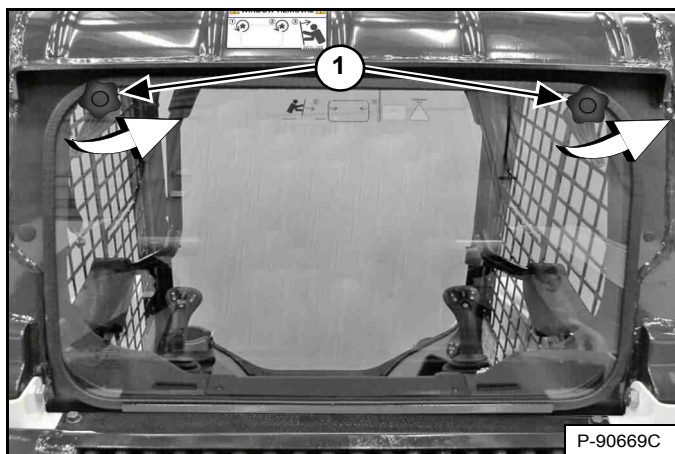

Er is een kit beschikbaar om de achterruit voorzien van grendels van buiten de machine te verwijderen zonder gereedschap te gebruiken. Neem voor de beschikbaarheid contact op met uw Bobcat dealer.

Draai beide knoppen (item 1) [Figuur 50] linksom tot de grendels loskomen uit het ruitframe. Trek de bovenzijde van de ruit weg van de cabine en hef op om hem te verwijderen.

Externe toegang (achterruit met rubberen koord)

Er is een kit beschikbaar om de achterruit voorzien van een rubberen koord van buiten de machine te verwijderen zonder gereedschap te gebruiken. Neem voor de beschikbaarheid contact op met uw Bobcat dealer.

Figuur 51

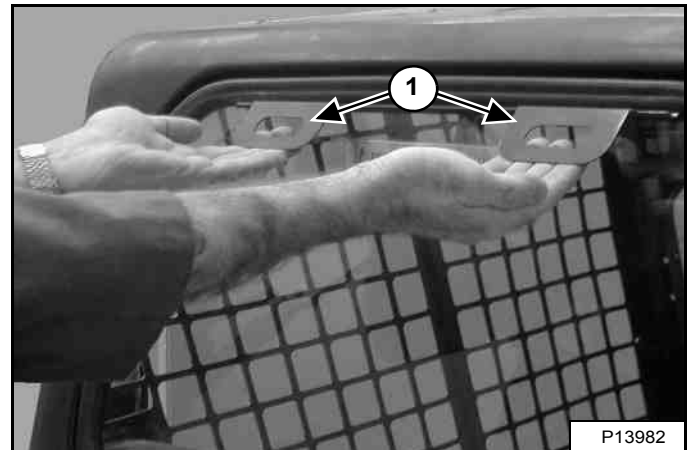

Trek beide handgrepen (item 1) [Figuur 51] omhoog en naar buiten om de achterruit te verwijderen.

Voordeur

OPMERKING: Pas deze procedure om de voordeur te verwijderen enkel toe in noodsituaties. Deze kan de machine beschadigen.

Figuur 52

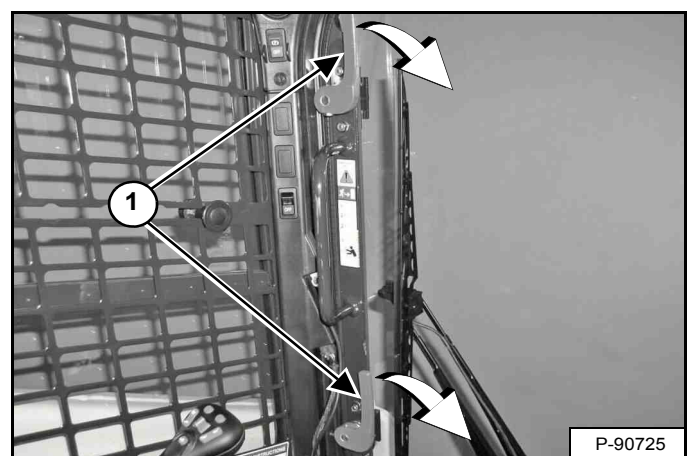

Draai beide grendels (item 1) [Figuur 52] naar beneden tot deze loskomen uit het deurframe.

Duw de deur uit het deurframe van de cabine en verlaat de cabine door de ontstane opening.

NOODUITGANG (VERVOLG)

Voordeur (vervolg)

Hermontage voordeur

Hermonteer de voordeur met behulp van de volgende instructies nadat de deur was geopend via de procedure voor nooduitgang.

Figuur 53

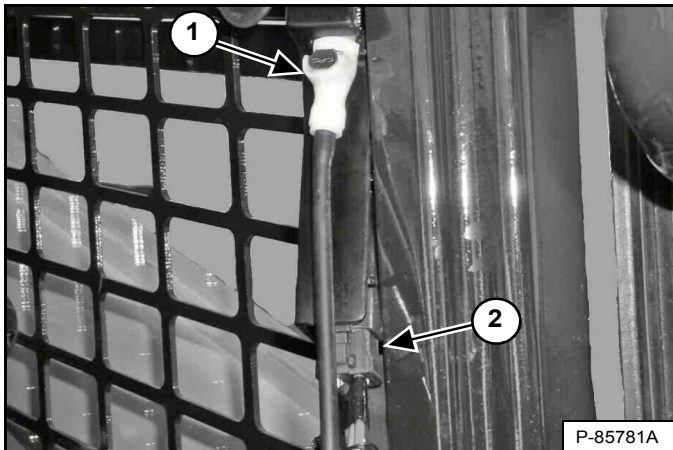

OPMERKING: Bij latere modellen wordt de slang voor de ruitensproeiervloeistof omgeleid en is deze stap niet vereist.

Koppel de elektrische connector (item 2) en de slang voor de ruitensproeiervloeistof (item 1) los (indien aanwezig) [Figuur 53].

Figuur 54

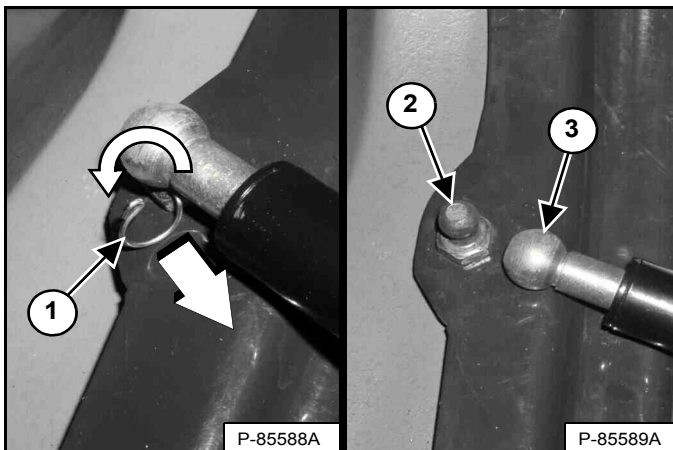

Draai en trek de clip (item 1) uit de voet van de gasveer. Trek de voet van de gasveer (item 3) van de kogelkomverbinding (item 2) [Figuur 54].

Verwijder de deurscharnieren van de lader.

Figuur 55

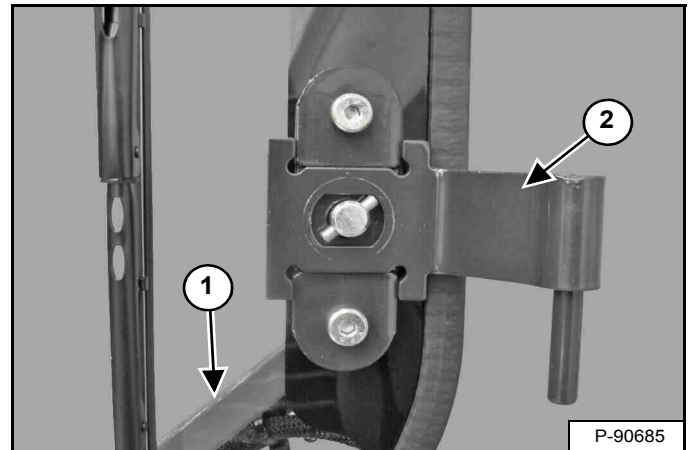

Richt de pallen zoals aangegeven (item 1) en monteer de deurscharnieren (item 2) [Figuur 55] op de deur. (Onderste scharnier is weergegeven.)

Figuur 56

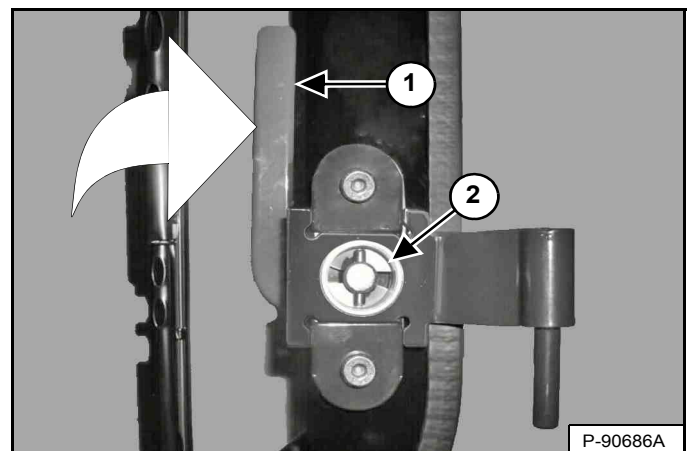

Monteer de cast-ringen (item 2) op de scharnieren daarbij opletten dat het geheel past in de rechthoek. Druk de cast-ring stevig tegen de deur en verdraai de grendel (item 1) [Figuur 56] omhoog om de cast-ring op zijn plaats vast te zetten. (Onderste scharnier is weergegeven.) (De plastic dop is verwijderd ter verduidelijking.)

Monteer deur op lader.

Monteer de voet van de gasveer op de kogelverbinding. Monteer de clip in het gat van de gasveervoet. Verdraai de clip om hem op zijn plaats vast te klikken [Figuur 54].

Sluit de elektrische connector en de ruitenvloeistofslang aan (indien aanwezig) [Figuur 53].

ACHTERUITRIJALARMSYSTEEM

Deze machine kan met een achteruitrijalarmstelsel zijn uitgerust.

Beschrijving

Figuur 57

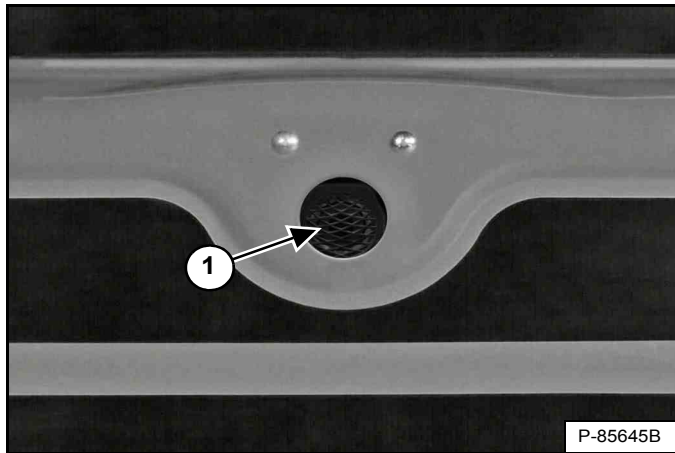

Het achteruitrijalarm (item 1) [Figuur 57] bevindt zich aan de binnenzijde van de achterdeur.

Een achteruitrijalarm betekent niet dat u niet achteruit hoeft te kijken wanneer de lader in achteruit wordt bediend, of dat u er niet op hoeft toe te zien dat omstanders buiten de werkzone blijven. Bestuurders moeten altijd in de rijrichting kijken, ook als ze achteruit rijden, en ze moeten tevens omstanders uit de werkzone houden, ook al is de lader uitgerust met een achteruitrijalarm.

Bestuurders moeten erop getraind worden om **altijd** in de rijrichting te kijken, **ook bij bediening van de lader in achteruit** en om omstanders uit de werkzone te houden. Andere medewerkers moeten erop getraind worden om **altijd** weg te blijven uit de werkzone en rijroute van de bestuurder.

Bediening



VOORKOM LETSEL OF LEVENSGEVAAR

- Houd omstanders uit de buurt van het werkgebied en rijpad.
- De operator moet een duidelijk zicht houden op de rijrichting en goed uitkijken voor en tijdens het voortbewegen van de machine.
- Het achteruitrijalarm moet weerklinken wanneer de machine in achteruit wordt bediend.

W-2783-0118

Het achteruitrijalarm zal weerklinken wanneer de bestuurder beide stuurhendels of joystick(s) in de stand achteruit beweegt. Met hydrostatische transmissies is een lichte beweging van de stuurhendels in de stand achteruit nodig, voordat het achteruitrijalarm wordt geactiveerd.

Wanneer het alarm niet weerklinkt of voor regelinstructies: zie de inspectie- en onderhoudsinstructies voor het achteruitrijalarmstelsel in het hoofdstuk preventief onderhoud van deze handleiding. (Zie ACHTERUITRIJALARMSYSTEEM op pagina 135.)

RIJDEN EN BESTUREN VAN DE LADER

Beschikbare configuraties van bedieningselementen

Deze lader beschikt over drie mogelijke bedieningsconfiguraties:

- *Standaard bedieningselementen* - Twee stuurhendels voor de bediening van de rij- en stuurfuncties.
- *Geavanceerde bedieningselementen (ACS) (optie)* - Twee stuurhendels voor de bediening van de rij- en stuurfuncties.
- *Selecteerbare joystickbediening (SJC) (Optie):*
(‘ISO’-patroon) – Linkerjoystick voor de bediening van rij- en stuurfuncties.
(H-patroon) – Linker- en rechterjoysticks voor de bediening van rij- en stuurfuncties links en rechts.

Bediening (standaard en ACS)



VOORKOM LETSEL OF LEVENSGEVAAR

Bij het werken met de machine:

- Houd de veiligheidsgordel strak aangesnoerd.
- Laat de stoelbeugel neer.
- Houd de voeten op de bedieningspedalen of voetsteunen en de handen aan de bedieningshendels.

W-2261-0909

Figuur 58

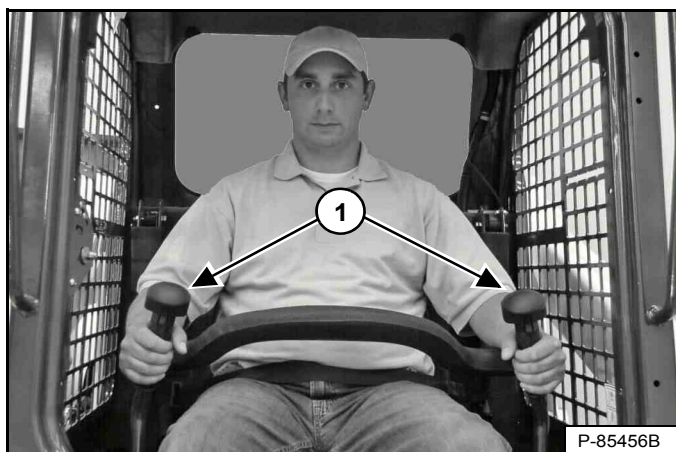

De stuurhendels (item 1) [Figuur 58] bevinden zich links en rechts voor de bestuurdersstoel.

Beweeg de stuurhendels voorzichtig. Vermijd plotseling starten en stoppen.

Figuur 59

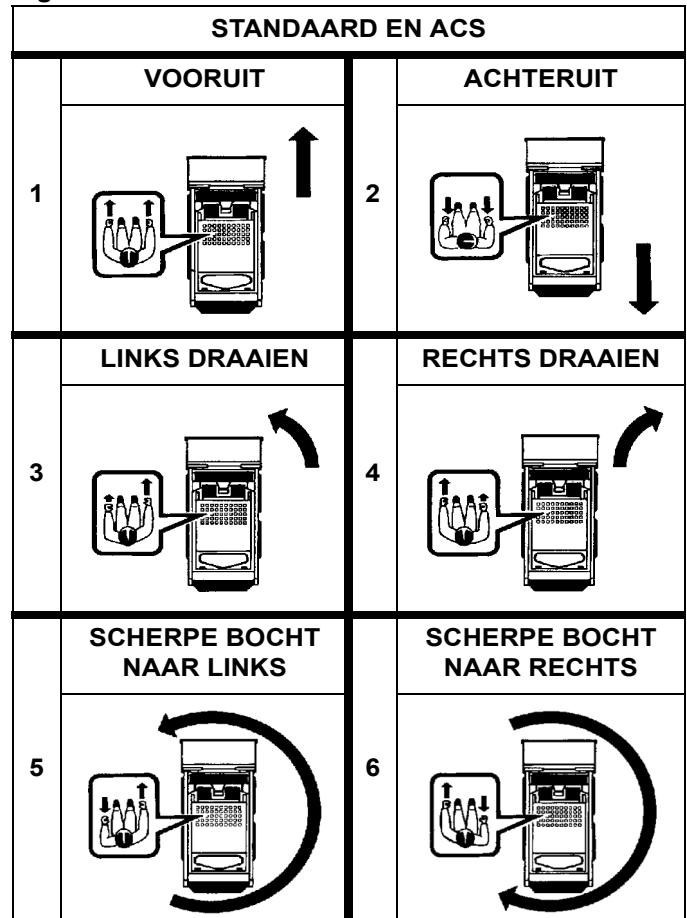

Functies van de *stuurhendel* (rijden en sturen) [Figuur 59]:

1. **Vooruit rijden** – Duw beide hendels naar voren.
2. **Achteruit rijden** – Trek beide hendels naar achteren.
3. **Bocht naar links** – Duw de rechterhendel verder naar voren dan de linkerhendel.
4. **Bocht naar rechts** – Duw de linkerhendel verder naar voren dan de rechterhendel.
5. **Snelle bocht naar links** – Trek de linkerhendel naar achteren en duw de rechterhendel naar voren.
6. **Scherpe bocht naar rechts** – Trek de rechterhendel naar achteren en duw de linkerhendel naar voren.

RIJDEN EN BESTUREN VAN DE LADER (VERVOLG)

Bediening (SJC) in ISO-bedieningspatroon

Figuur 60

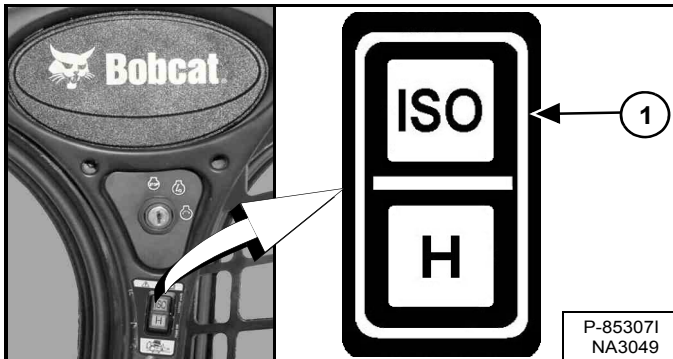

Selecteer het 'ISO'-bedieningspatroon door bovenaan op de schakelaar te drukken (item 1) [Figuur 60].

! WAARSCHUWING

VOORKOM LETSEL OF LEVENSGEVAAR

Bij het werken met de machine:

- Houd de veiligheidsgordel strak aangesnoerd.
- Laat de stoelbeugel neer.
- Houd de voeten op de voetsteunen en de handen aan de bedieningshendels.

W-2399-0501

Figuur 61



De joystick die de rij- en stuurfuncties bedient, bevindt zich links voor de bestuurdersstoel (item 1) [Figuur 61].

Beweeg de joystick voorzichtig. Vermijd plotseling starten en stoppen.

Figuur 62

SJC IN ISO-BEDIENINGSPATROON			
LINKERJOYSTICK			
VOORUIT		ACHTERUIT	
1		2	
LINKSE BOCHT VOORUIT		RECHTSE BOCHT VOORUIT	
3		4	
BOCHT ACHTERUIT NAAR LINKS		BOCHT ACHTERUIT NAAR RECHTS	
5		6	
SCHERPE BOCHT NAAR LINKS		SCHERPE BOCHT NAAR RECHTS	
7		8	

Linkerjoystick De functies (rijden en sturen) [Figuur 62]:

1. **Vooruit rijden** – Duw de joystick naar voren.
2. **Achteruit rijden** – Trek de joystick naar achteren.
3. **Linkse bocht vooruit** – Duw de joystick naar voren en naar links.
4. **Rechtse bocht vooruit** – Duw de joystick naar voren en naar rechts.
5. **Linkse bocht achteruit** – Trek de joystick naar achteren en naar rechts.
6. **Rechtse bocht achteruit** – Trek de joystick naar achteren en naar links.
7. **Scherpe bocht naar links** – Duw de joystick naar links.
8. **Scherpe bocht naar rechts** – Duw de joystick naar rechts.

RIJDEN EN BESTUREN VAN DE LADER (VERVOLG)

Bediening (SJC) in H-bedieningspatroon

Figuur 63

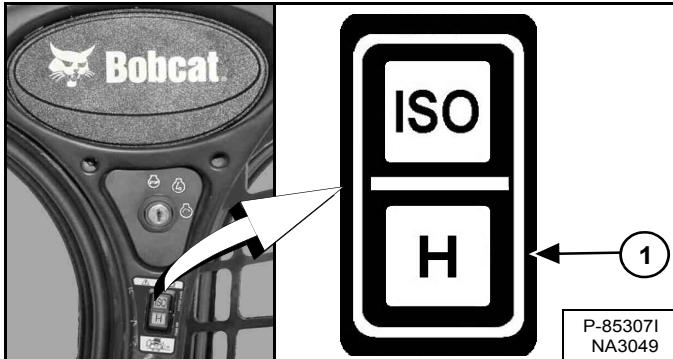

Selecteer het 'H'-bedieningspatroon door onderaan op de schakelaar te drukken (item 1) [Figuur 63].

! WAARSCHUWING

VOORKOM LETSEL OF LEVENSGEVAAR

Bij het werken met de machine:

- Houd de veiligheidsgordel strak aangesnoerd.
- Laat de stoelbeugel neer.
- Houd de voeten op de voetsteunen en de handen aan de bedieningshendels.

W-2399-0501

Figuur 64

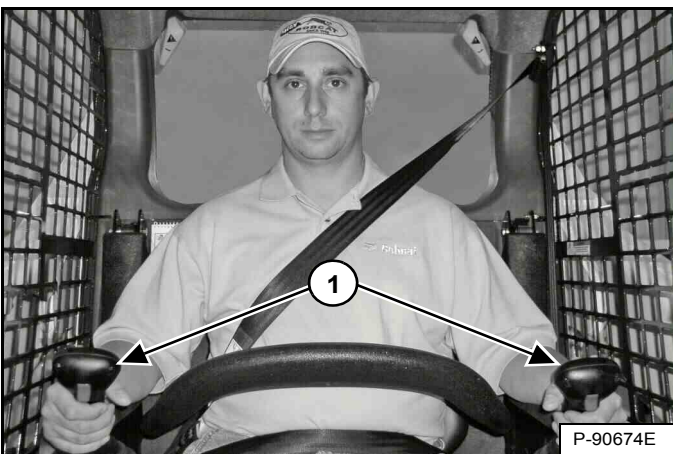

Beide joysticks dienen voor de rij- en stuurfuncties en bevinden zich links en rechts voor de bestuurdersstoel (item 1) [Figuur 64].

Beweeg de joysticks voorzichtig. Vermijd plotseling starten en stoppen.

Figuur 65

SJC IN H-BEDIENINGSPATROON				
	LINKERJ OYSTICK	RECHTER JOYSTICK		
1				VOORUIT
2				ACHTERUIT
3				LINKS DRAAIEN
4				RECHTS DRAAIEN
5				SCHERPE BOCHT NAAR LINKS
6				SCHERPE BOCHT NAAR RECHTS

Joystick Functies (rijden en sturen) [Figuur 65]:

1. **Vooruit rijden** – Duw beide joysticks naar voren.
2. **Achteruit rijden** – Trek beide joysticks naar achteren.
3. **Linkerbocht vooruit** – Duw de rechterjoystick verder naar voren dan de linkerjoystick.
4. **Rechterbocht achteruit** – Duw de linkerjoystick verder naar voren dan de rechterjoystick.
5. **Scherpe bocht naar links** – Trek de linkerjoystick naar achteren en duw de rechterjoystick naar voren.
6. **Scherpe bocht naar rechts** – Trek de linkerjoystick naar voren en duw de rechterjoystick naar achteren.



DE LADER TOT STILSTAND BRENGEN

De stuurhendels of joysticks gebruiken

Als u de stuurhendels of joysticks in de neutrale stand zet, zal de hydrostatische transmissie werken als een *bedrijfsrem* om de lader tot stilstand te brengen.

TWEETRAPSVERSNELLINGSBEDIENING

Beschrijving

Er zijn twee snelheden beschikbaar op machines uitgerust met SJC. Met de hoge snelheid kunt u de omlooptijden verkorten wanneer er een grote rijafstand is tussen de graaf- en de stortplaats. De hoge snelheid is ook handig om sneller van de ene werkplaats naar de andere te rijden.



BOTSINGEN MET OBSTAKELS BIJ HOGE SNELHEDEN KUNNEN ERNSTIG LETSEL OF LEVENSGEVAAR VEROOZAKEN

Maak de schouderriem vast voor extra beveiliging bij hoge snelheden.

W-2754-0908

Figuur 66

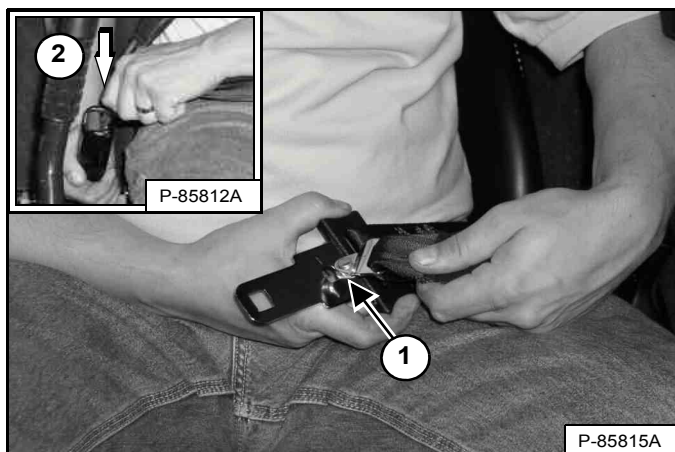

OPMERKING: De driepuntsbevestiging moet worden gebruikt wanneer de werking met hoog snelheidsbereik wordt geselecteerd [Figuur 66].

Verbind de schouderriem met de heupgordel (item 1). Trek de heupgordel naar de rechterkant van de stoel en maak hem vast (item 2) [Figuur 66].

De schouderriem moet over uw linkerschouder zitten en de heupgordel laag om de heupen.

Bediening



BOTSINGEN MET OBSTAKELS BIJ HOGE SNELHEDEN KUNNEN ERNSTIG LETSEL OF LEVENSGEVAAR VEROOZAKEN

Maak de schouderriem vast voor extra beveiliging bij hoge snelheden.

W-2754-0908

Figuur 67

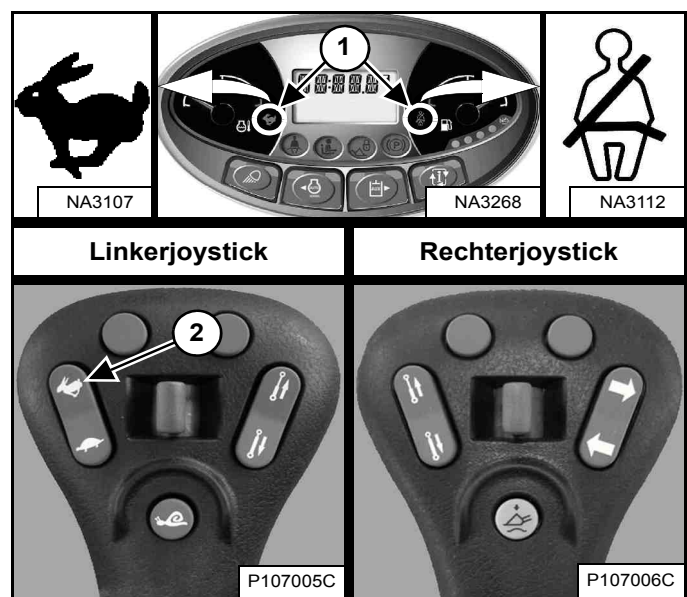

OPMERKING: Snelheidsbeheer moet worden uitgeschakeld voordat het hogesnelheidsbereik kan worden geselecteerd.

Druk bovenaan op de schakelaar (item 2) van de linkerjoystick voor hoog snelheidsbereik. De symbolen voor de tweetrapsversnellingsbediening en de schouderriem op het linker instrumentenpaneel (item 1) [Figuur 67] lichten op.

Druk onderaan op de schakelaar voor laag snelheidsbereik.

SNELHEIDSBEHEER

Snelheidsbeheer is beschikbaar op de machines uitgerust met SJC.

Beschrijving

Dankzij snelheidsbeheer kunt u de lader bij een lagere rijsnelheid bedienen, zelfs bij een maximale beweging van de joystick(s).

Deze functie kan handig zijn voor het installeren van aanbouwdelen, lossen en laden, en voor bepaalde toepassingen. (VOORBEELDEN: Landschapsbeheer, frezen, sleuven graven)

Bediening

OPMERKING: Alleen voor laders met twee snelheden - U moet bij lage snelheid werken om het Snelheidsbeheer te kunnen activeren

Wanneer snelheidsbeheer wordt ingeschakeld, rijdt de machine op 57% van de standaard fabrieksinstelling en verschijnt het percentage [SPD 57] op het display (item 2) [Figuur 69].

Figuur 68

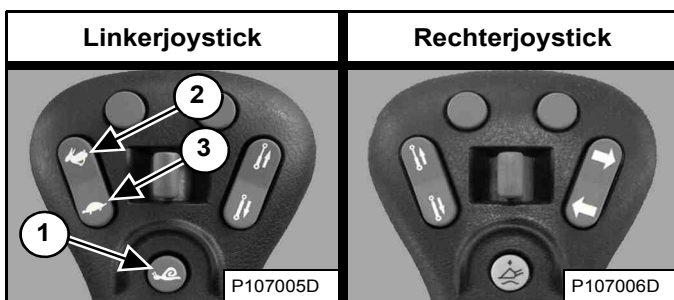

Druk eenmaal op de knop (item 1) [Figuur 68] op de linkerjoystick om Snelheidsbeheer te activeren.

OPMERKING: De standaard fabrieksinstelling kan door de bestuurder worden aangepast. (Zie De standaard fabrieksinstelling wijzigen op pagina 72.)

Druk terwijl snelheidsbeheer is ingeschakeld bovenaan op de snelheidsschakelaar (item 2) [Figuur 68] om de snelheid te verhogen tot 99% [SPD 99] of onderaan de schakelaar (item 3) [Figuur 68] om de snelheid te verlagen tot 1% [SPD 01]. De percentages verschijnen op het display (items 2, 3 en 4) [Figuur 69].

Figuur 69

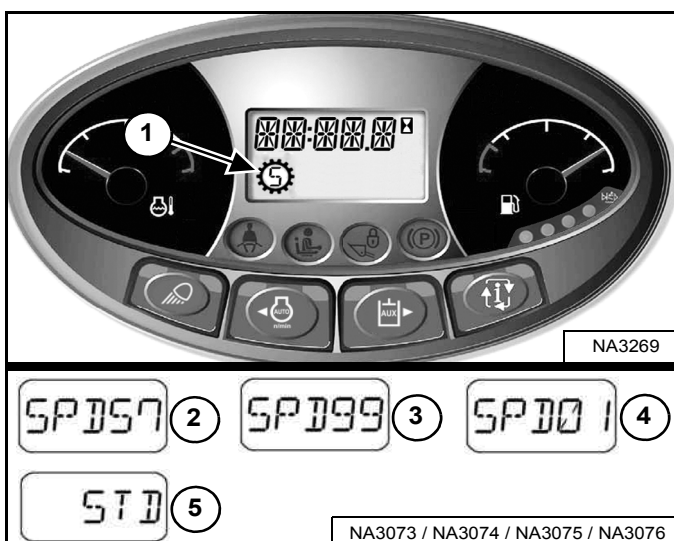

Druk nogmaals op de knop (item 1) [Figuur 68] om snelheidsbeheer te deactiveren en terug te keren naar standaardrijsnelheid. [STD] (item 5) [Figuur 69] verschijnt op het display.

De snelheid van het systeem blijft op dit percentage zolang de lader ingeschakeld blijft.

VOORBEELD: U kunt met de machine op 40% werken en dan snelheidsbeheer deactiveren om de lader te verplaatsen, en daarna snelheidsbeheer opnieuw activeren. Het snelheidspercentage is nog steeds 40%.

VOORBEELD: Wanneer u de sleutel omdraait naar STOP, wordt de instelling voor snelheidsbeheer gedeactiveerd. Wanneer u de volgende keer de motor start en snelheidsbeheer activeert, zal de snelheid worden ingesteld op 57% (standaard fabrieksinstelling) of op de standaardinstelling die door de bestuurder is opgeslagen. (Zie De standaard fabrieksinstelling wijzigen op pagina 72.)

Het snelheidsbeheersymbool (item 1) [Figuur 69] verschijnt in het display en blijft staan totdat nogmaals op de snelheidsbeheerknop wordt gedrukt of de machine wordt uitgeschakeld.

OPMERKING: Alleen voor laders met twee snelheden - Snelheidsbeheer moet worden uitgeschakeld voordat het hogesnelheidsbereik kan worden geselecteerd.

SNELHEIDSBEHEER (VERVOLG)

De standaard fabrieksinstelling wijzigen

De standaard fabrieksinstelling kan door de bestuurder worden aangepast, om afstellingstijd te besparen.

VOORBEELD: Uw machine wordt vaak gebruikt voor het graven van sleuven en u geeft de voorkeur aan een snelheidsbeheerinstelling van 28% van de standaardrijdsnelheid voor die betreffende toepassing. De standaard instelling voor snelheidsbeheer kan worden veranderd in 28% van de standaardrijdsnelheid in plaats van de standaard fabrieksinstelling van 57%. Telkens wanneer u de machine start en eerst snelheidsbeheer selecteert, zal de machine standaard uitgaan van 28% van de standaardrijdsnelheid.

Snelheidsbeheer inschakelen. (Zie Bediening op pagina 57.)

Figuur 70

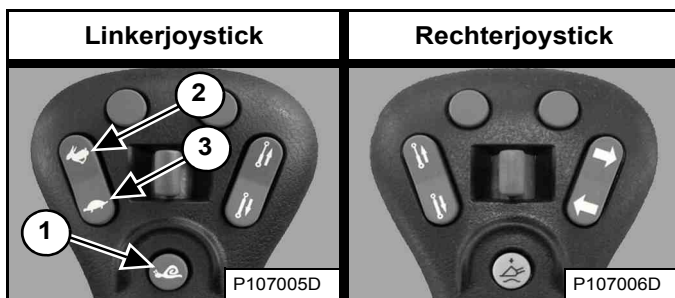

Verander het snelheidspercentage in hoger (item 2) of lager (item 3) [Figuur 70] door op de gasschakelaar te drukken totdat de gewenste standaard instelling verschijnt.

Houd de knop (item 1) [Figuur 70] op de linkerjoystick ingedrukt om de standaard instelling op te slaan.

Figuur 71



Het alarm piept één keer, u ziet [SET ##] [Figuur 71] (## is het geselecteerde percentage) en de snelheidsregelingsmodus blijft actief.

Door op de knop (item 1) [Figuur 70] op de linkerjoystick te drukken of door de machine uit te schakelen, wordt snelheidsbeheer gedeactiveerd en zal de lader terugkeren in de standaardrijdsnelheid.

Wanneer snelheidsbeheer eerst wordt geselecteerd telkens wanneer de machine wordt gestart, is het door u geselecteerde percentage de standaardinstelling. Het snelheidsbeheer kan nog steeds worden aangepast van 1% tot 99% van de standaardrijdsnelheid.

De standaard instelling kan door de bestuurder op elk moment worden aangepast.



STUURGEVOELIGHEID

Stuurgevoeligheid is beschikbaar op de machines uitgerust met SJC.

Beschrijving

Stuurgevoeligheid verandert hoe gevoelig (min of meer) het aandrijf- en stuursysteem van de lader is wanneer de bestuurder de joystick(s) beweegt.

De stuurgevoeligheid kan door de bestuurder worden aangepast, afhankelijk van zijn voorkeuren van stuurgevoeligheid, aan de verschillende werkomstandigheden en aan het gebruik van aanbouwdelen.

OPMERKING: Veranderingen in de stuurgevoeligheid hebben geen invloed op het remmen of stoppen van de lader.

Er zijn drie verschillende gevoeligheidsniveaus.

- **[DR-1]** zorgt voor een rustige reactie op de beweging van de joystick. (Alleen aandrijving)
- **[DR-2]** is de standaardinstelling en zorgt voor een normale reactie op de beweging van de joystick. (Alleen aandrijving)
- **[DR-3]** zorgt voor een snelle reactie op de beweging van de joystick. (Alleen aandrijving)

Bediening

Voer de PRESTARTPROCEDURE en de procedures van DE MOTOR STARTEN uit.

1. Maak de veiligheidsgordel vast.
2. Klap de stoelbeugel neer.
3. Zet de joysticks in NEUTRALE stand.
4. Start de motor.
5. Druk op de knop PRESS TO OPERATE LOADER.
6. De huidige instelling voor stuurgevoeligheid wordt kort op het gegevensdisplay getoond.

STUURGEVOELIGHEID (VERVOLG)

Bediening (vervolg)

Figuur 72

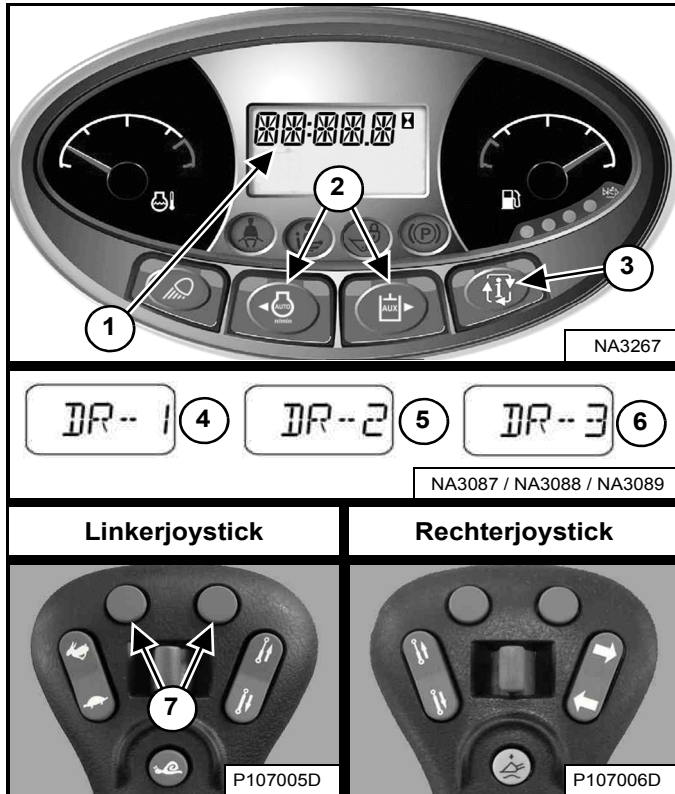

Druk op de informatietoets (item 3) totdat het stuurgevoelighedsmenu op het display verschijnt. De huidige instelling van de stuurgevoeligheid verschijnt op het gegevensdisplay (item 1) [Figuur 72].

Druk op de linker- of rechter scroll-knop (item 2) [Figuur 72] op het linkerpaneel om de instelling aan te passen. Aanpassingen van de stuurgevoeligheid hebben onmiddellijk effect.

OF

Druk op de linker- of rechterknop (item 7) [Figuur 72] op de linkerjoystick om de instelling aan te passen. Aanpassingen van de stuurgevoeligheid hebben onmiddellijk effect.

Druk op de linker scroll-knop op het linkerpaneel of op de linkerknop op de linkerjoystick om omlaag te bladeren door de drie stuurgevoelighedsinstellingen (items 4, 5 en 6). Druk op de rechter scroll-knop op het linkerpaneel of de rechterknop op de linkerjoystick om omhoog te bladeren door de drie stuurgevoelighedsinstellingen (items 4, 5 en 6) [Figuur 72].

De instelling stuurgevoeligheid opslaan:

U kunt de huidige stuurgevoelighedsinstelling opslaan door op de informatietoets (item 3) [Figuur 72] te drukken om het instelmenu voor de stuurgevoeligheid af te sluiten.

OF

Als er tien seconden lang niet op een knop wordt gedrukt, wordt de stuurgevoelighedsinstelling opgeslagen en verschijnt de urenteller op het display.

OPMERKING: In machines met een Deluxe-instrumentenpaneel wordt de stuurgevoelighedsinstelling voor elke gebruiker opgeslagen. Voorbeeld: Als gebruiker 1 de instelling [DR-2] heeft opgeslagen, staat de machine in [DR-2] als hij of zij diens wachtwoord de volgende keer invoert.

COMPENSATIE STUURAFWIJKING

Compensatie van de stuurafwijking is beschikbaar op de machines uitgerust met SJC.

Beschrijving

Compensatie van de stuurafwijking kan worden gebruikt om de stuurafwijking te verminderen om een gewenste baan vooruit en achteruit te handhaven.

Voorbeelden van toepassingen waar deze functie kan worden gebruikt:

- Ter compensatie van normale variaties zoals spanning van rupskettingen en slijtage van rupskettingen.
- Bij het gebruik van aanbouwdelen met zijwaartse verplaatsing zoals sleuvengravers, asfaltfrezen en slibschermmachines.
- Bij het rijden op oneffen terrein zoals wegdekken met sterke kromming.

Bediening

Voer de PRESTARTPROCEDURE en de procedures van DE MOTOR STARTEN uit.

1. Maak de veiligheidsgordel vast.
2. Klap de stoelbeugel neer.
3. Zet de joysticks in NEUTRALE stand.
4. Start de motor.
5. Druk op de knop PRESS TO OPERATE LOADER.
6. De huidige instelling voor stuurgevoeligheid wordt kort op het gegevensdisplay getoond.

Figuur 73

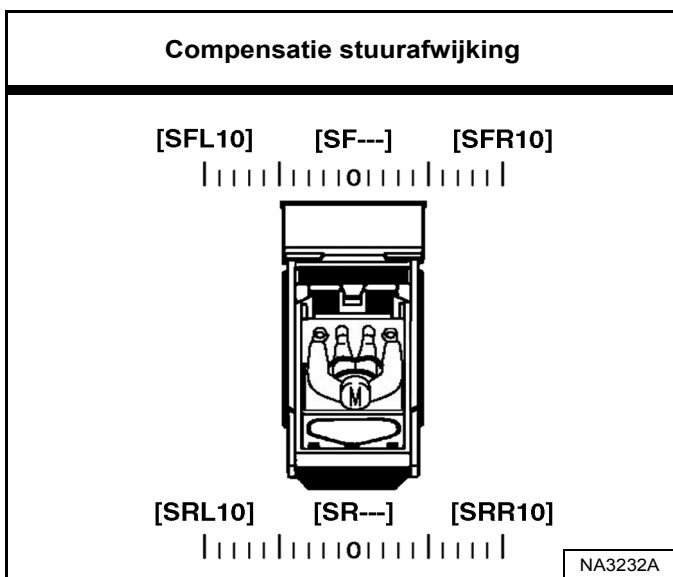

Compensatie van de stuurafwijking bevat in totaal 21 instellingen. Compensatie van de stuurafwijking kan op elke positie tussen de NEUTRALE stand naar **[SFL10]** of **[SRL10]** links, en van de NEUTRALE stand naar **[SFR10]** of **[SRR10]** rechts. **[SF---]** of **[SR---]** verschijnt op het display bij instelling in de NEUTRALE stand **[Figuur 73]**.

COMPENSATIE STUURAFWIJKING (VERVOLG)

Bediening (vervolg)

Figuur 74

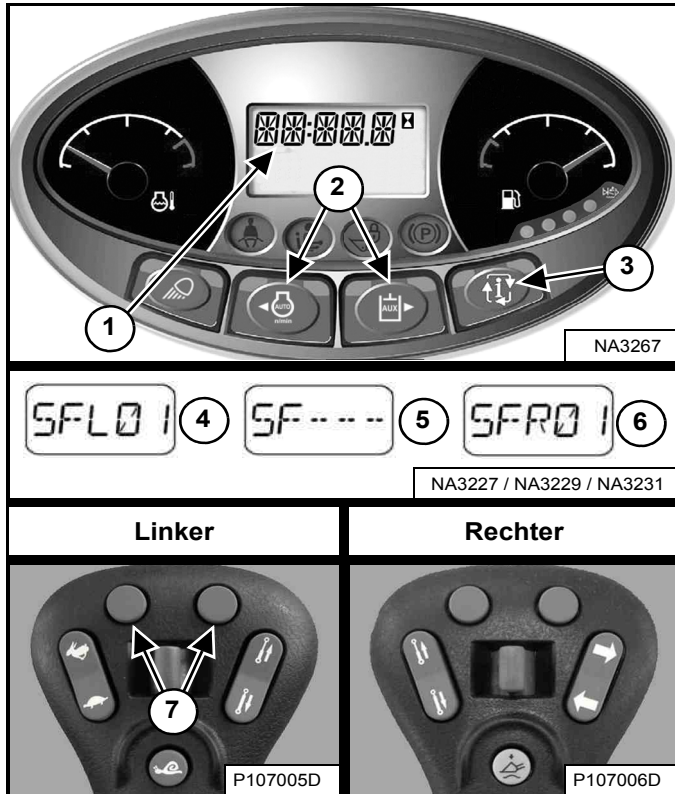

Druk op de informatietoets (item 3) totdat u het menu voor de compensatie van de stuurafwijking op het display ziet. De huidige instelling van de compensatie stuurafwijking verschijnt op het gegevensdisplay (item 1) [Figuur 74].

Druk op de linker of rechter scroll-knop (item 2) [Figuur 74] op het linkerpaneel om de instelling aan te passen. Aanpassingen ter compensatie van de stuurafwijking hebben onmiddellijk effect en worden automatisch opgeslagen.

OF

Druk op de linker- of rechterknop (item 7) [Figuur 74] op het linkerbedieningspaneel om de instelling aan te passen. Aanpassingen ter compensatie van de stuurafwijking hebben onmiddellijk effect en worden automatisch opgeslagen.

Druk op de linker scroll-knop op het linkerpaneel of de linkerknop op het linkerbedieningspaneel om de stuurafwijking naar links aan te passen. [SFL01] (item 4) door een maximum van [SFL10] verschijnt op het gegevensscherm (item 1) [Figuur 74]. Bij elke druk op de knop neemt het getal met één toe. Hoe groter het getal, des de groter de compensatiehoeveelheid van de stuurafwijking naar links.

Druk op de rechter scroll-knop op het linkerpaneel of de rechterknop op het linkerbedieningspaneel om de machine terug richting het midden aan te passen. Het getal op het display neemt af tot de NEUTRALE stand [SF---] (item 5). Bij een nieuwe druk op de knop rechtsboven verschijnt [SFR01] (item 6) op het gegevensdisplay (item 1) [Figuur 74]. Bij elke druk op de knop neemt het getal met één toe, tot maximaal [SFR10]. Hoe groter het getal, des de groter de compensatiehoeveelheid van de stuurafwijking naar rechts.

De instellingen voor de compensatie van de stuurafwijking vooruit kunnen worden aangepast met de besturingselementen tijdens het vooruit rijden en in de NEUTRALE stand. De instellingen voor de compensatie van de stuurafwijking achteruit kunnen worden aangepast tijdens het achteruit rijden. De letter [R] verschijnt in plaats van de letter [F] in het gegevensdisplay bij het instellen van de compensatie van de stuurinrichting achteruit. (VOORBEELDEN: [SRL01], [SRR01] en [SR---]).

Het menu compensatie stuurafwijking verlaten:

Druk op de informatieknoop (item 3) [Figuur 74] om het instelmenu voor compensatie van de stuurafwijking te verlaten.

OF

Als er gedurende 10 seconden geen knoppen worden ingedrukt, verschijnt de urenteller op het display.



HEF- EN KIPCOMPENSATIE

Op machines met ACS en SJC is hijs- en kipcompensatie beschikbaar.

Beschrijving

U kunt via de hef- en kipcompensatie de gevoeligheid van de hef- en kipbesturingselementen aanpassen. U bepaalt hiermee na hoeveel meer of minder beweging van het besturingselement de gewenste actie (heffen, neerlaten, naar voren of achteren kippen) begint. U kunt bij elke instelling uw voorkeur opgeven.

VOORBEELD: Uw machine wordt gebruikt met een maaier als aanbouwdeel. De maaier gaat langzaam omlaag omdat u de bedieningselementen iets beweegt op extreem oneffen terrein. Als u het neerlaatbedieningselement op een lage waarde instelt, beschikt u over een grotere NEUTRALE bandbreedte en kunt u het bedieningselement meer bewegen voordat de hefarmen in beweging komen.

De volgende procedure biedt een beginpunt voor de hef- en kipbesturingscompensatie. U kunt de instellingen aanpassen aan het gewicht van het aanbouwdeel, het motortoerental en de toepassing.

Bediening

OPMERKING: Voer hef- en kipcompensatie alleen uit als de machine is opgewarmd tot de bedrijfstemperatuur en er geen aanbouwdeel is bevestigd.

Voer de PRESTARTPROCEDURE en de procedures van DE MOTOR STARTEN uit.

1. Maak de veiligheidsgordel vast.
2. Klap de stoelbeugel neer en activeer de parkeerrem.
3. Zet de handels of joysticks in NEUTRALE stand.
4. Start de motor.
5. **(ACS)** - Selecteer de handbediening.

OF

(SJC) - Selecteer het 'H'-bedieningspatroon.

6. Druk op de knop PRESS TO OPERATE LOADER.
7. Hef de hefarmen ongeveer 1 m (3 ft) van de grond en kantel het Bob-Tach-frame ongeveer 300 mm (1 ft) voorover.
8. Klap de stoelbeugel omhoog en weer omlaag om de vergrendelingen te activeren en de procedure mogelijk te maken.
9. Vergroot het toerental van de motor tot hoog stationair.
10. Ga verder met de juiste procedure voor uw machine. (Zie Bediening (ACS) op pagina 78.) of (Zie Bediening (SJC) op pagina 79.)

OPMERKING: Als u tijdens de procedure de stoelbeugel omhoog klapt, wordt de hef- en kipcompensatie afgebroken. Wijzigingen in de instellingen voor hef- en kipcompensatie worden NIET opgeslagen.

HEF- EN KIPCOMPENSATIE (VERVOLG)

Bediening (ACS)

In deze procedure wordt uitgegaan van de handbediening. Op laders met ACS kan de procedure worden uitgevoerd met behulp van de voetpedalen.

Figuur 75

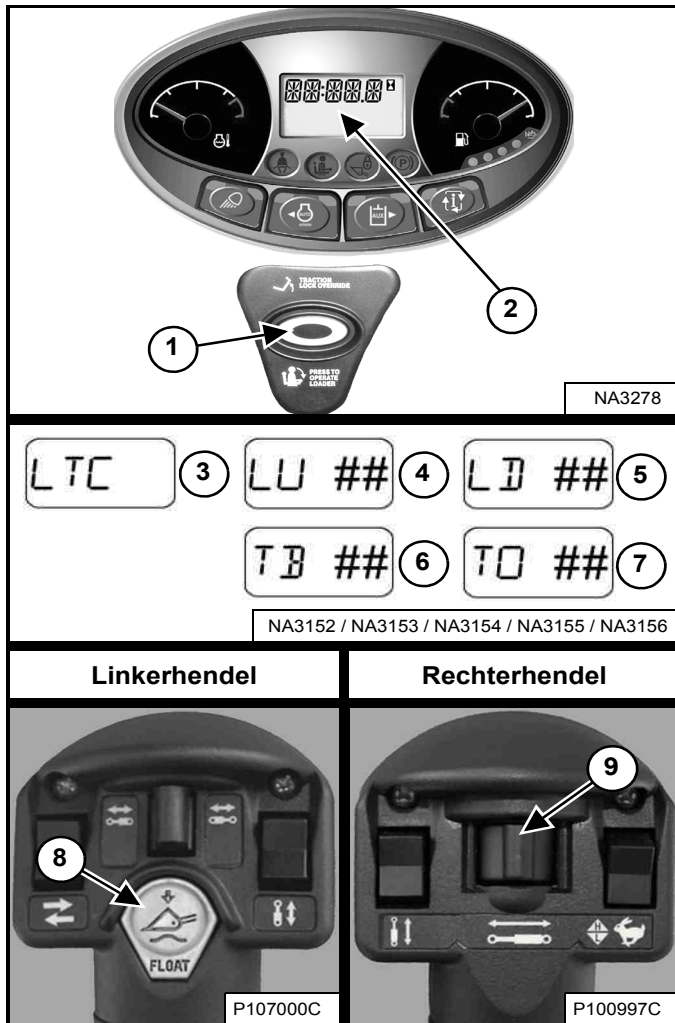

LTC – Lift and Tilt Compensation (Hef- en kipcompensatie)
 LU – Heffen
 LD – Neerlaten
 TB – Naar achteren kippen
 TO – Naar voren kippen

1. Druk op de zweefstandknop (item 8) en houd deze ingedrukt. Druk op de knop PRESS TO OPERATE LOADER (item 1). Laat beide knoppen los. Het hef- en kipcompensatiemenu verschijnt. **[LTC]** (item 3) verschijnt op het gegevensdisplay (item 2) **[Figuur 75]**.

2. Trek de linkerhendel naar buiten en houd deze vast. **[LU ##]** (item 4) verschijnt op het gegevensdisplay. (## geeft de huidige instelling aan.) Beweeg de schakelaar (item 9) **[Figuur 75]** herhaaldelijk naar rechts totdat u een lichte opwaartse beweging van de hefarmen ziet. Bij elke beweging van de schakelaar neemt de waarde van de instelling met één toe. Het aanpassingsbereik is -25 tot en met 35.

OPMERKING: als de hefarmen direct beginnen te bewegen, beweegt u de schakelaar (item 9) **[Figuur 75]** herhaaldelijk naar links totdat de hefarmbeweging stopt. Vervolgens beweegt u de schakelaar herhaaldelijk naar rechts totdat u de hefarmen iets omhoog ziet komen. (Deze procedure is ook van toepassing op de volgende drie stappen.)

3. Trek de linkerhendel naar binnen en houd deze vast. **[LD ##]** (item 5) verschijnt op het gegevensdisplay. Beweeg de schakelaar (item 9) **[Figuur 75]** herhaaldelijk naar rechts totdat u een lichte benedenwaartse beweging van de hefarmen ziet.
4. Trek de rechterhendel naar binnen en houd deze vast. **[TB ##]** (item 6) verschijnt op het gegevensdisplay. Beweeg de schakelaar (item 9) **[Figuur 75]** herhaaldelijk naar rechts totdat u het Bob-Tach-frame iets naar achteren ziet kantelen.
5. Beweeg de rechterhendel naar buiten en houd deze vast. **[TO ##]** (item 7) verschijnt op het gegevensdisplay. Beweeg de schakelaar (item 9) **[Figuur 75]** herhaaldelijk naar rechts totdat u het Bob-Tach-frame iets naar voren ziet kantelen.

Het menu voor de hef- en kipcompensatie verlaten:

U kunt de huidige hef- en kipcompensatie-instelling opslaan met de knop **INDRUKKEN OM LADER TE BEDIENEN** (item 1) **[Figuur 75]**. De machine sluit het hef- en kipcompensatiemenu af.

OF

Klap de stoelbeugel omhoog en weer omlaag om het hef- en kipcompensatiemenu af te sluiten zonder instellingen op te slaan. Hiermee annuleert u alle gemaakte wijzigingen. Druk op de knop **INDRUKKEN OM LADER TE BEDIENEN** (item 1) **[Figuur 75]** om met de machine te blijven werken.

Voer meerdere hef- en kipfuncties uit om te bepalen of de instellingen overeenkomen met uw voorkeuren. Herhaal desgewenst de procedure.

HEF- EN KIPCOMPENSATIE (VERVOLG)

Bediening (SJC)

Deze procedure is beschreven aan de hand van het 'H'-bedieningspatroon. Op laders met SJC kan de procedure worden uitgevoerd met behulp van het 'ISO'-bedieningspatroon.

Figuur 76

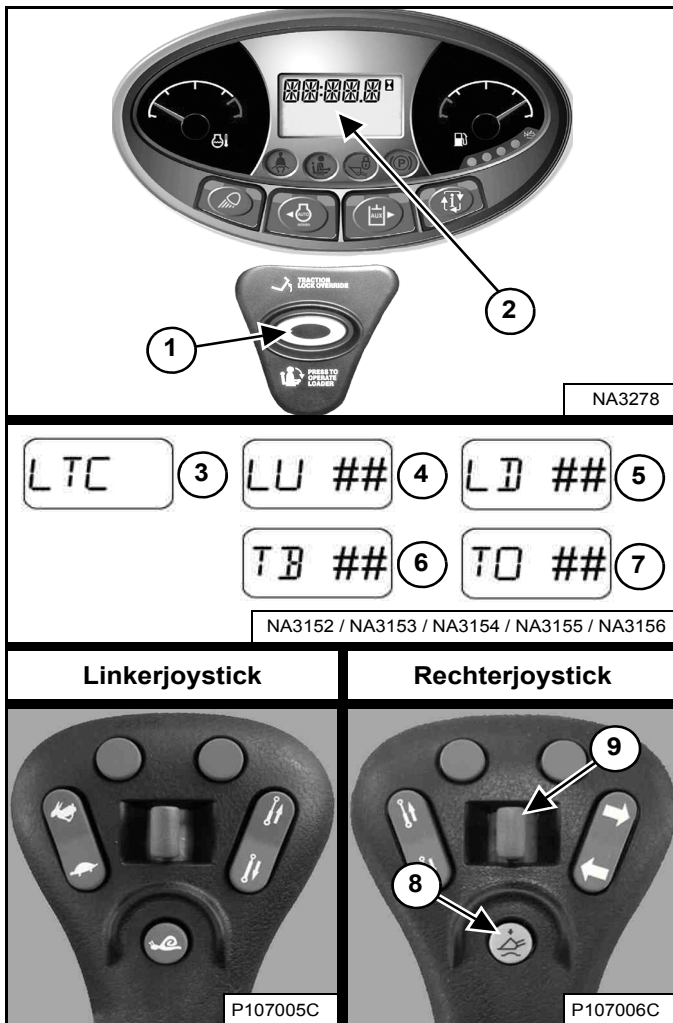

LTC – Lift and Tilt Compensation (Hef- en kipcompensatie)

LU – Heffen

LD – Neerlaten

TB – Naar achteren kippen

TO – Naar voren kippen

1. Druk op de zweefstandknop (item 8) en houd deze ingedrukt. Druk op de knop PRESS TO OPERATE LOADER (item 1) . Laat beide knoppen los. Het hef- en kipcompensatiemenu verschijnt. **[LTC]** (item 3) verschijnt op het gegevensdisplay (item 2) **[Figuur 76]**.

2. Trek de linkerjoystick naar buiten en houd deze vast. **[LU ##]** (item 4) verschijnt op het gegevensdisplay. (## geeft de huidige instelling aan.) Beweeg de schakelaar (item 9) **[Figuur 76]** herhaaldelijk naar rechts totdat u een lichte opwaartse beweging van de hefarmen ziet. Bij elke beweging van de schakelaar neemt de waarde van de instelling met één toe. Het aanpassingsbereik is -25 tot en met 35.

OPMERKING: als de hefarmen direct beginnen te bewegen, beweegt u de schakelaar (item 9) **[Figuur 76]** herhaaldelijk naar links totdat de hefarmbeweging stopt. Vervolgens beweegt u de schakelaar herhaaldelijk naar rechts totdat u de hefarmen iets omhoog ziet komen. (Deze procedure is ook van toepassing op de volgende drie stappen.)

3. Trek de linkerjoystick naar binnen en houd deze vast. **[LD ##]** (item 5) verschijnt op het gegevensdisplay. Beweeg de schakelaar (item 9) **[Figuur 76]** herhaaldelijk naar rechts totdat u een lichte benedenwaartse beweging van de hefarmen ziet.
4. Trek de rechterjoystick naar binnen en houd hem daar vast. **[TB ##]** (item 6) verschijnt op het gegevensdisplay. Beweeg de schakelaar (item 9) **[Figuur 76]** herhaaldelijk naar rechts totdat u het Bob-Tach-frame iets naar achteren ziet kantelen.
5. Trek de rechterjoystick naar buiten en houd hem daar vast. **[TO ##]** (item 7) verschijnt op het gegevensdisplay. Beweeg de schakelaar (item 9) **[Figuur 76]** herhaaldelijk naar rechts totdat u het Bob-Tach-frame iets naar voren ziet kantelen.

Het menu voor de hef- en kipcompensatie verlaten:

U kunt de huidige hef- en kipcompensatie-instelling opslaan met de knop **INDRUKKEN OM LADER TE BEDIENEN** (item 1) **[Figuur 76]**. De machine sluit het hef- en kipcompensatiemenu af.

OF

Klap de stoelbeugel omhoog en weer omlaag om het hef- en kipcompensatiemenu af te sluiten zonder instellingen op te slaan. Hiermee annuleert u alle gemaakte wijzigingen. Druk op de knop **INDRUKKEN OM LADER TE BEDIENEN** (item 1) **[Figuur 76]** om met de machine te blijven werken.

Voer meerdere hef- en kipfuncties uit om te bepalen of de instellingen overeenkomen met uw voorkeuren. Herhaal desgewenst de procedure.

HYDRAULISCHE BEDIENINGSELEMENTEN

Beschrijving

Twee pedalen (of optionele bedieningshendels of optionele joysticks) bedienen de hydraulische cilinders voor de hef- en kipfuncties.

Zet beide voeten tijdens het bedienen van de lader op de pedalen (of voetsteunen) en HOUD ZE DAAR.

Standaard bedieningselementen en ACS (Advanced Control System) in VOETpedaalmodus

Figuur 77

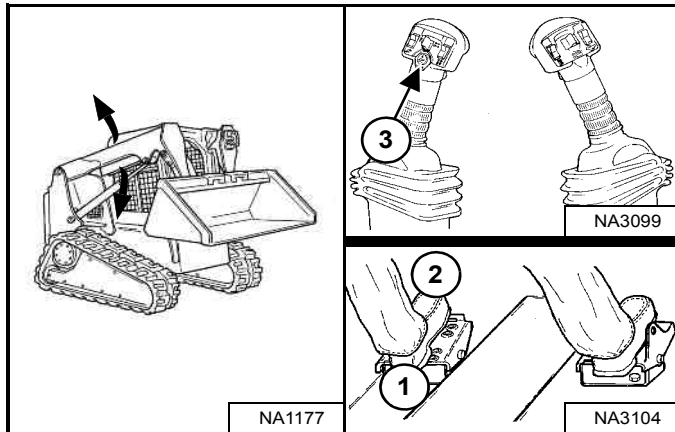

Hefarmbediening – (linkerpedaal)

Duw op de achterkant (item 1) **[Figuur 77]** van het pedaal om de hefarmen omhoog te brengen.

Duw op de voorkant (item 2) **[Figuur 77]** van het pedaal om de hefarmen neer te laten.

Zweefstand hefarm – (linkerpedaal)

Duw de voorkant van het pedaal (item 2) **[Figuur 77]** helemaal naar voren tot het in de zweefstand vergrendelt.

Breng de hefarmen (item 1) **[Figuur 77]** omhoog om te ontgrendelen.

Gebruik de zweefstand van de hefarmen om los materiaal te nivelleren terwijl u achteruit rijdt.

Zweefstand hefarm (met ACS) – (linkerpedaal en rechterhendel)

Houd de zweefstandknop (item 3) ingedrukt terwijl het linkerpedaal in de NEUTRALE stand staat. Druk de voorkant van het pedaal naar voren naar de laagste positie van de hefarm (item 2) **[Figuur 77]** en laat de knop vervolgens los.

Druk opnieuw op de zweefstandknop (item 3) of breng de hefarmen (item 1) **[Figuur 77]** omhoog om te ontgrendelen.

Gebruik de zweefstand van de hefarmen om los materiaal te nivelleren terwijl u achteruit rijdt.

Figuur 78

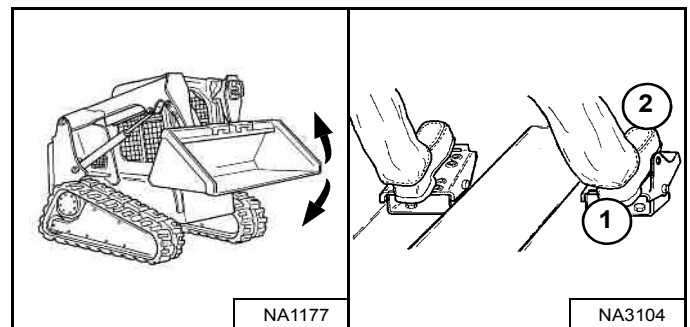

Bediening kipfunctie – (rechterpedaal)

Duw op de voorkant van het pedaal (item 1) **[Figuur 78]** om de laadbak naar achteren te kantelen.

Duw op de achterkant van het pedaal (item 2) **[Figuur 78]** om de laadbak naar voren te kantelen.

HYDRAULISCHE BEDIENINGSELEMENTEN (VERVOLG)

Geavanceerde bedieningshendels (ACS) in handbedieningsmodus

Figuur 79

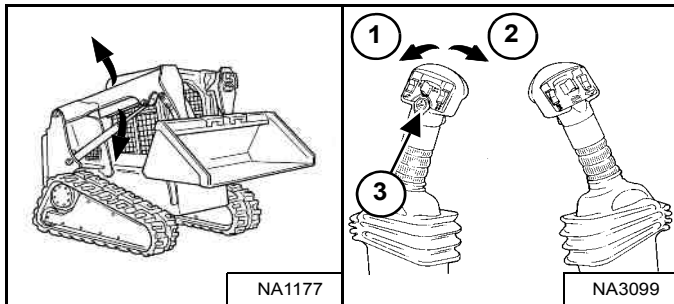

Hefarmbediening – (linkerhendel)

Duw de hendel naar buiten (item 1) **[Figuur 79]** om de hefarmen omhoog te brengen.

Trek de hendel naar binnen (item 2) **[Figuur 79]** om de hefarmen neer te laten.

Zweefstand hefarm – (linkerhendel)

Houd de zweefstandknop (item 3) ingedrukt terwijl de hendel in de NEUTRALE stand staat. Zet de hendel in de stand voor hefarm neer (item 2) **[Figuur 79]**, en laat dan de knop los.

Druk opnieuw op de zweefstandknop (item 3) of beweeg de hefarmen (item 1) **[Figuur 79]** omhoog om te ontgrendelen.

Gebruik de zweefstand van de hefarmen om los materiaal te nivelleren terwijl u achteruit rijdt.

Figuur 80

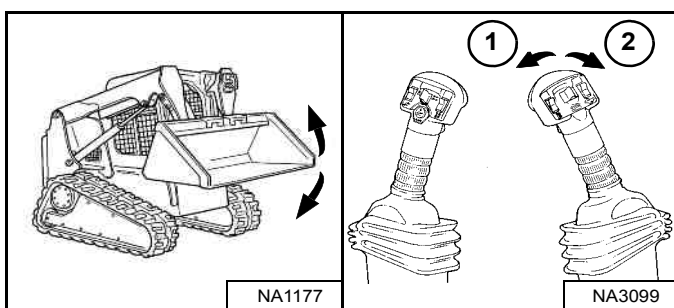

Bediening kipfunctie – (rechterhendel)

Trek de hendel naar binnen (item 1) **[Figuur 80]** om de laadbak naar achteren te kantelen.

Trek de hendel naar buiten (item 2) **[Figuur 80]** om de laadbak naar voren te kantelen.

Selecteerbare joystickbediening (SJC) in ISO-bedieningspatroon

Figuur 81

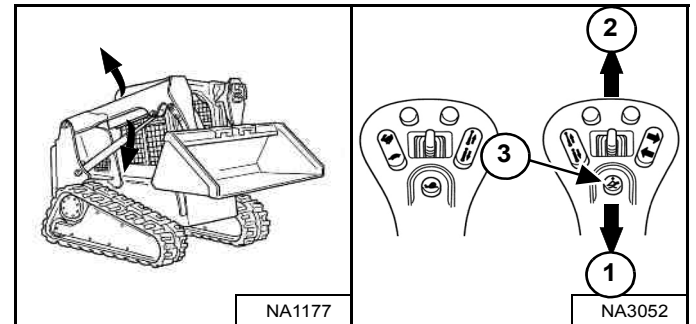

Bediening hefarm – (rechterjoystick)

Trek de joystick naar achteren (item 1) **[Figuur 81]** om de hefarmen omhoog te brengen.

Duw de joystick naar voren (item 2) **[Figuur 81]** om de hefarmen neer te laten.

Zweefstand hefarm – (rechterjoystick)

Houd de zweefstandknop (item 3) ingedrukt terwijl de joystick in de NEUTRALE stand staat. Zet de joystick in de stand voor hefarm neer (item 2) **[Figuur 81]** en laat vervolgens de knop los.

Druk nogmaals op de zweefstandknop (item 3) of zet de joystick in de stand voor hefarm omhoog (item 1) **[Figuur 81]** om de zweefstand uit te schakelen.

Gebruik de zweefstand van de hefarmen om los materiaal te nivelleren terwijl u achteruit rijdt.

Figuur 82

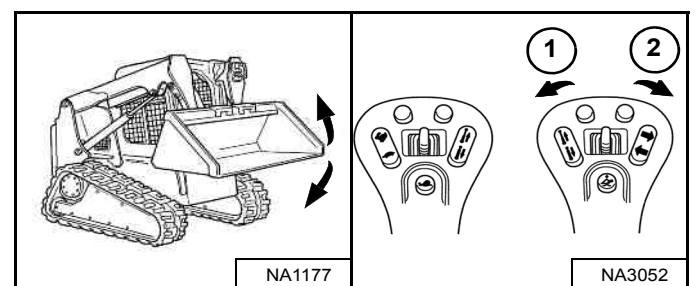

Bediening kipfunctie – (rechterjoystick)

Trek de joystick naar binnen (item 1) **[Figuur 82]** om de laadbak naar achteren te kantelen.

Trek de joystick naar buiten (item 2) **[Figuur 82]** om de laadbak naar voren te kantelen.

HYDRAULISCHE BEDIENINGSELEMENTEN (VERVOLG)

Selecteerbare joystickbediening (SJC) in 'H'-bedieningspatroon

Figuur 83

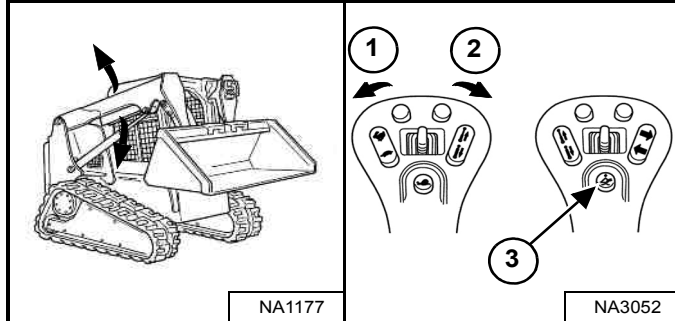

Bediening hefarm – (linkerjoystick)

Duw de joystick naar buiten (item 1) **[Figuur 83]** om de hefarmen omhoog te brengen.

Trek de joystick naar binnen (item 2) **[Figuur 83]** om de hefarmen neer te laten.

Zweefstand hefarm – (linker- en rechterjoysticks)

Houd de zweefstandknop (item 3) ingedrukt terwijl de joysticks in de NEUTRALE stand staan. Zet de linkerjoystick in de stand voor hefarm neer (item 2) **[Figuur 83]** en laat vervolgens de knop los.

Druk nogmaals op de zweefstandknop (item 3) of zet de linkerjoystick in de stand voor hefarm omhoog (item 1) **[Figuur 83]** om de zweefstand uit te schakelen.

Gebruik de zweefstand van de hefarmen om los materiaal te nivelleren terwijl u achteruit rijdt.

Figuur 84

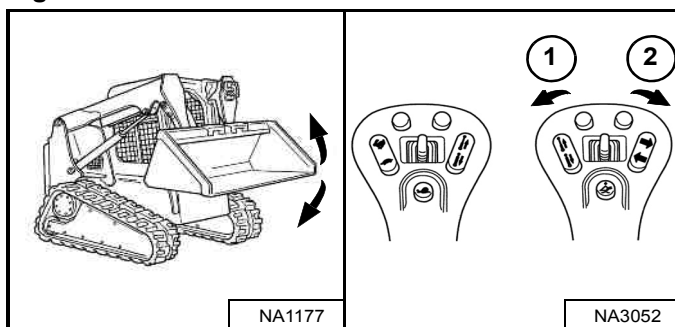

Bediening kipfunctie – (rechterjoystick)

Trek de joystick naar binnen (item 1) **[Figuur 84]** om de laadbak naar achteren te kantelen.

Trek de joystick naar buiten (item 2) **[Figuur 84]** om de laadbak naar voren te kantelen.

Hydraulische baknivellering

Deze machine kan met een hydraulische baknivellering zijn uitgerust.

De hydraulische baknivellering dient om de laadbak in ongeveer dezelfde hoek te houden als net voor het begin van het heffen van de hefarmen.

Figuur 85

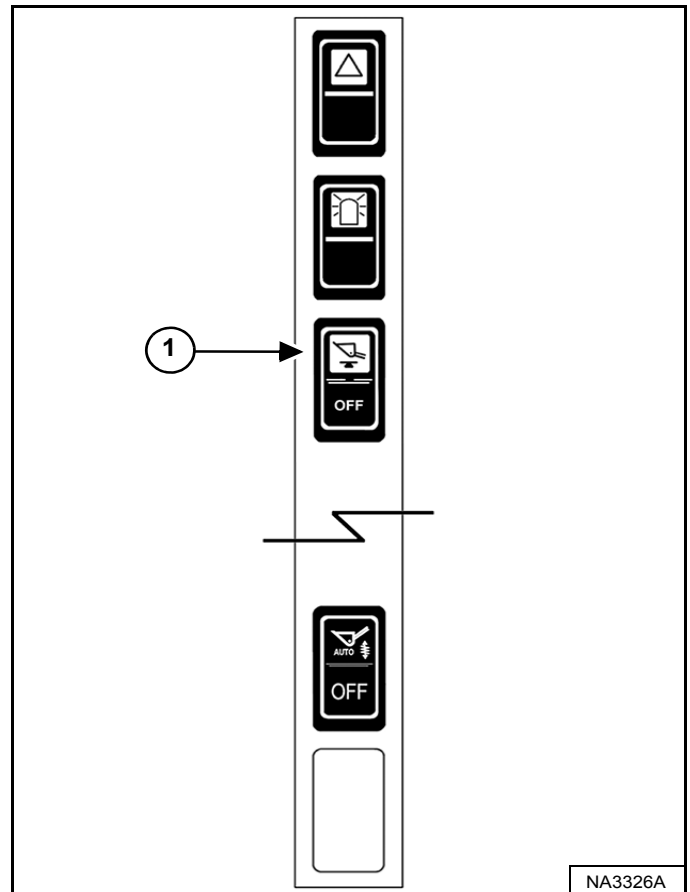

Druk op de schakelaar baknivellering (item 1) **[Figuur 85]** op het linker schakelpaneel om de baknivelleringsfunctie te activeren. Het oranje lampje in de schakelaar gaat AAN.

Druk onderaan op de schakelaar om te deactiveren. Het oranje lampje in de schakelaar gaat UIT.

De baknivellering werkt alleen tijdens de opwaartse hefcyclus.

HYDRAULISCHE BEDIENINGSELEMENTEN (VERVOLG)

Automatische rijregeling

Deze machine kan uitgerust zijn met automatische rijregeling.

Automatische rijregeling zorgt voor een soepelere rit, minder morsen van de lading en verbeterde machinecontrole bij rijden over ongelijkmatige bodem met zware lading of bij zware graafomstandigheden.

Figuur 86

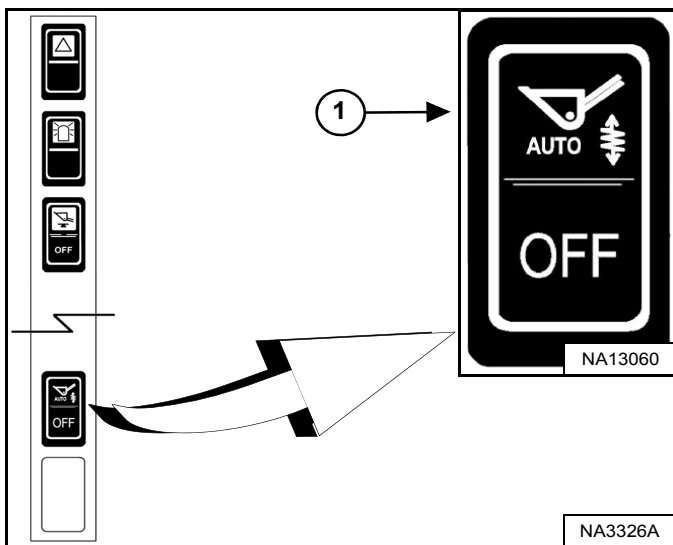

Druk bovenaan op de automatische rijregeling (item 1) [Figuur 86] op het linker schakelpaneel om de functie voor automatische rijregeling te activeren.

De ladersoftware schakelt rijregeling automatisch in op basis van de lading en bediening van de hefarm.

Het systeem voor automatische rijregeling gebruikt een accumulator die incidenteel onderhouden moet worden (Zie ACCUMULATOR AUTOMATISCHE RIJREGELING op pagina 192.).

Druk onderaan op de schakelaar om te deactiveren.

OPMERKING: Bepaalde toepassingen hebben geen voordeel van automatische rijregeling. Schakel de automatische rijregeling uit voor betere prestaties.

! WAARSCHUWING

VOORKOM ONVERWACHTE BEWEGINGEN VAN DE HEFARM

Bediening met de schakelaar voor automatische rijregeling in de stand AUTO kan er toe leiden dat de hefarmen langzaam omhoog gaan onder bepaalde omstandigheden als de bestuurder de hydraulische bedieningen op een bepaalde manier beweegt:

1. Een kleine of geen lading op de hefarmen. **VOORBEELD:** Lege bak of geen aanbouwdeel geïnstalleerd

MET

2. Hoge hydraulische druk in het hef- of hulphydraulieksysteem. **VOORBEELD:** De kantelregeling naar voren of achteren houden nadat deze stopt met bewegen OF wanneer de hydraulische aanbouwdeelmotor is afgeslagen.

en

3. Terwijl de hefregeling wordt verplaatst om de hefarmen te heffen of neer te laten.

OPMERKING: De langzame beweging naar boven van de hefarmen blijft nog even doorgaan, zelfs nadat de bestuurder de hydraulische regelingen terug in de stand NEUTRAAL plaatst onder de omstandigheden en bedieningen die hierboven worden beschreven.

Schakel automatische rijregeling uit voor toepassingen waarbij nauwkeurige hefarmregeling vereist is of wanneer onverwachte beweging van de hefarm niet gewenst is.

W-3017-0816

HYDRAULISCHE BEDIENINGSELEMENTEN (VERVOLG)

Omkeerbare ventilator

Deze machine kan uitgerust zijn met een omkeerbare ventilator.

De omkeerbare ventilator dient om stof en vuil van de achtergrille te verwijderen. Dit wordt gedaan door de richting van de koelventilator gedurende enkele seconden om te keren.

De bestuurder kan automatische of handmatige bediening selecteren voor de omkeerbare ventilator.

Figuur 87

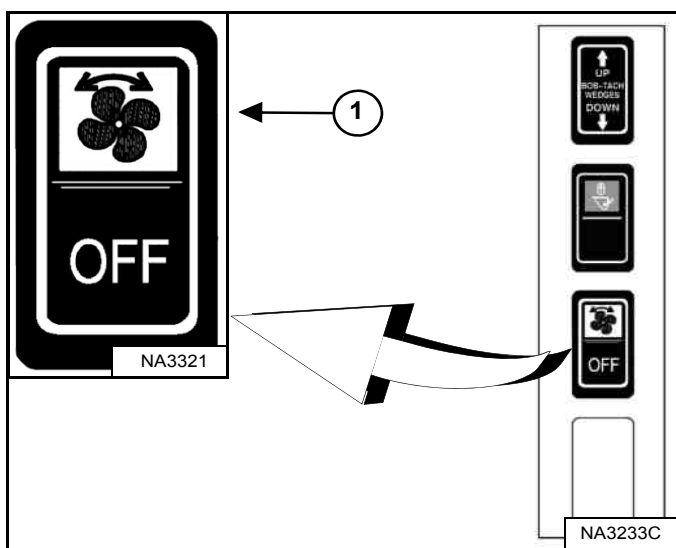

Automatisch:

- Druk bovenaan op de schakelaar van de omkeerbare ventilator (item 1) [Figuur 87] op het linker schakelpaneel om deze in de middelste positie te plaatsen.
- De machine keert de ventilator automatisch om op basis van vloeistoftemperatuur zolang automatische bediening is geselecteerd.

Handmatig:

- Druk bovenaan op de schakelaar van de omkeerbare ventilator (item 1) [Figuur 87] op het rechter schakelpaneel om de ventilator om te keren.
- Als de schakelaar wordt losgelaten, keert deze terug naar automatische bediening.

De bovenkant van de schakelaar licht op in de posities Automatisch en Handmatig.

Druk onderaan op de schakelaar om te deactiveren.

OPMERKING: Om de belangrijke systemen te beschermen, keert de ventilator niet om wanneer de vloeistoftemperatuur in de buurt komt van oververhitting. Reiniging of onderhoud van het koelsysteem kan nodig zijn om verder te gaan met bediening. (Zie Reinigen op pagina 154.)

Figuur 88



De omkeerbare ventilator wordt uitgeschakeld wanneer de temperatuur van de motorkoelvloeistof of hydraulische vloeistof te hoog of te laag is.

Selecteren van handmatige bediening van de omkeerbare ventilator indien deze is uitgeschakeld zorgt voor het volgende:

1. Het alarm klinkt eenmaal.
2. Onderhoudscode [RFOFF] verschijnt een aantal seconden op het gegevensdisplay [Figuur 88].

HYDRAULISCHE BEDIENINGSELEMENTEN (VERVOLG)

Bediening hulphydrauliek VOORAAN

Figuur 89



Druk eenmaal op de hulphydraulieknop (item 2) [Figuur 89] om de hulphydrauliek te activeren.

Het lampje (item 1) [Figuur 89] is AAN.

Standaard en ACS (indien voorhanden)

Figuur 90

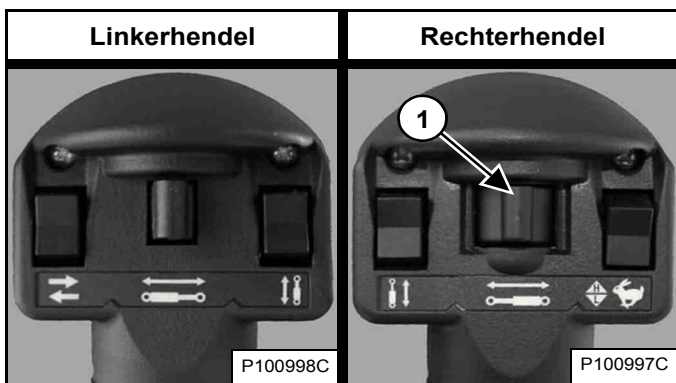

SJC (indien aanwezig)

Figuur 91

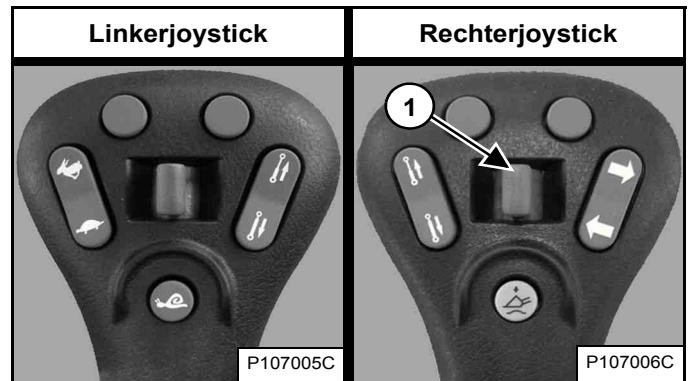

Beweeg de schakelaar voor hulphydrauliek vooraan (item 1) [Figuur 90] of [Figuur 91] naar rechts of links om de richting van de stroming van hydraulische vloeistof van de hulphydrauliek naar de snelkoppelingen vooraan te veranderen. Als u de schakelaar tot halverwege beweegt, bewegen de hulpfuncties ongeveer met halve snelheid. (VOORBEELD: openen en sluiten van grijpertanden.)

Laat de schakelaar voor hulphydrauliek vooraan los om de stroom van de hydraulische vloeistof naar de snelkoppelingen voor stop te zetten.

Druk opnieuw op de hulphydraulieknop (item 2) [Figuur 89] om de hulphydrauliek te deactiveren.

Het lampje (item 1) [Figuur 89] is UIT.

OPMERKING: Als de bestuurder zit en de stoelbeugel opklapt, wordt de hulphydrauliek (vooraan en achteraan) gedeactiveerd.

HYDRAULISCHE BEDIENINGSELEMENTEN (VERVOLG)

Bediening hulphydrauliek VOORAAN (CONTINUE FLOW)

Standaard en ACS (indien voorhanden)

Figuur 92

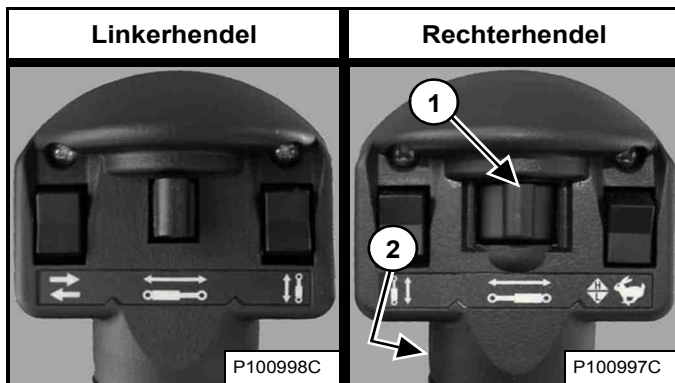

SJC (indien aanwezig)

Figuur 93

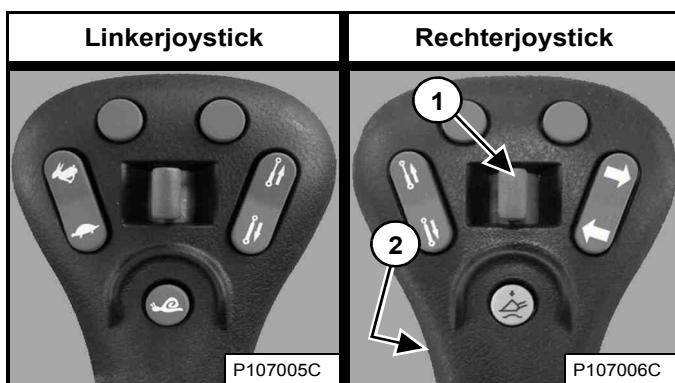

Druk na het activeren van de hulphydrauliek op de schakelaar voor continue flow (item 2) [Figuur 92] of [Figuur 93] om constante stroming van hulphydrauliekvloeistof naar de voorste vrouwelijke koppeling toe te laten (vrouwelijke koppeling onder druk). (VOORBEELD: bedienen van een dieplepel.)

Druk een tweede keer op de schakelaar voor continue flow (item 2) [Figuur 92] of [Figuur 93] om de continue stroming van hulphydrauliekvloeistof te stoppen.

OPMERKING: Als de bestuurder zit en de stoelbeugel opklapt, wordt de hulphydrauliek (vooraan en achteraan) gedeactiveerd.

Bediening hulphydrauliek VOORAAN (OMGEKEERDE CONTINUE FLOW)

Voor een continue stroom hulphydrauliekvloeistof naar het mannelijke koppelstuk (het mannelijke koppelstuk staat onder druk):

1. Activeer de hulphydrauliek.
2. Beweeg de voorste hulphydrauliekschakelaar (item 1) [Figuur 92] of [Figuur 93] naar links en houd deze positie vast.
3. Druk op de schakelaar voor continue flow (item 2) [Figuur 92] of [Figuur 93].
4. Laat de voorste hulphydrauliekschakelaar los.

OPMERKING: Omgekeerde stroomrichting kan schade aan bepaalde aanbouwdelen veroorzaken. Gebruik omgekeerde stroomrichting alleen indien goedgekeurd. Raadpleeg de bedienings- en onderhoudshandleiding van uw aanbouwdel voor meer informatie.

Druk een tweede keer op de schakelaar voor continue flow (item 2) [Figuur 92] of [Figuur 93] om de omgekeerde continue stroming van hulphydrauliekvloeistof te stoppen.

OPMERKING: Als de bestuurder zit en de stoelbeugel opklapt, wordt de hulphydrauliek (vooraan en achteraan) gedeactiveerd.

HYDRAULISCHE BEDIENINGSELEMENTEN (VERVOLG)

Bediening hulphydrauliek ACHTERAAN

Deze machine kan met hulphydrauliek achteraan zijn uitgerust.

Figuur 94



Druk eenmaal op de hulphydraulieknop (item 2) [Figuur 94] om de hulphydrauliek te activeren.

Het lampje (item 1) [Figuur 94] is AAN.

Standaard en ACS (indien voorhanden)

Figuur 95

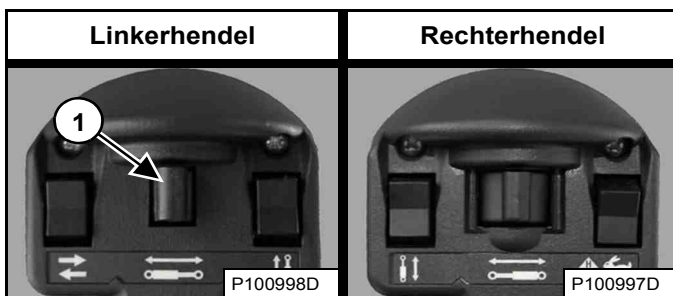

SJC (indien aanwezig)

Figuur 96

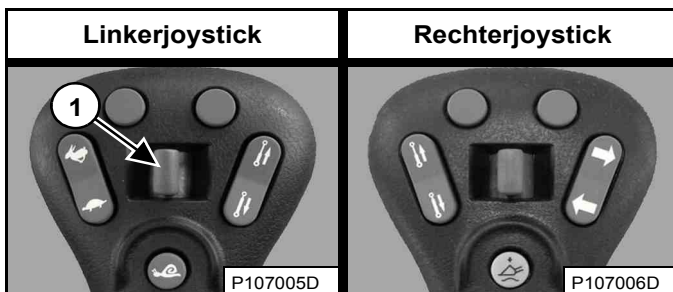

Figuur 97



Beweeg de schakelaar voor hulphydrauliek vooraan (item 1) [Figuur 95] of [Figuur 96] naar rechts of links om de richting van de stroming van hydraulische vloeistof van de hulphydrauliek naar de snelkoppelingen vooraan te veranderen [Figuur 97]. (Linkerzijde afgebeeld.) (VOORBEELD: achterste stabilisatoren heffen of laten zakken.) Laat de schakelaar los om de stroming van de vloeistof te onderbreken.

Druk opnieuw op de hulphydraulieknop (item 2) [Figuur 94] om de hulphydrauliek te deactiveren.

Het lampje (item 1) [Figuur 94] is UIT.

OPMERKING: Als de bestuurder zit en de stoelbeugel opklapt, wordt de hulphydrauliek (vooraan en achteraan) gedeactiveerd.

HYDRAULISCHE BEDIENINGSELEMENTEN (VERVOLG)

Snelkoppelingen



VOORKOM LETSEL OF LEVENSGEVAAR

Dieselbrandstof en hydraulische vloeistof onder druk kunnen huid of ogen binnendringen en leiden tot ernstig letsel of levensgevaar. Vloeistoflekken onder druk kunnen onzichtbaar zijn. Gebruik een stuk karton of hout om lekken op te sporen. Gebruik nooit uw blote hand. Draag een veiligheidsbril. Is er toch vloeistof in huid of ogen geraakt, raadpleeg dan onmiddellijk een arts die vertrouwd is met dit probleem.

W-2072-NL-0909



VERMIJD BRANDWONDEN

Hydraulische vloeistof, slangen, aansluitingen en snelkoppelingen kunnen heet worden wanneer de machine of aanbouwdelen in werking zijn. Wees voorzichtig wanneer u snelkoppelingen aansluit en losmaakt.

W-2220-0396

OPMERKING: Volg de bijlage met instructies voor de routing van slangen in het aanbouwdeel in de bedienings- en onderhoudshandleiding.

Figuur 98

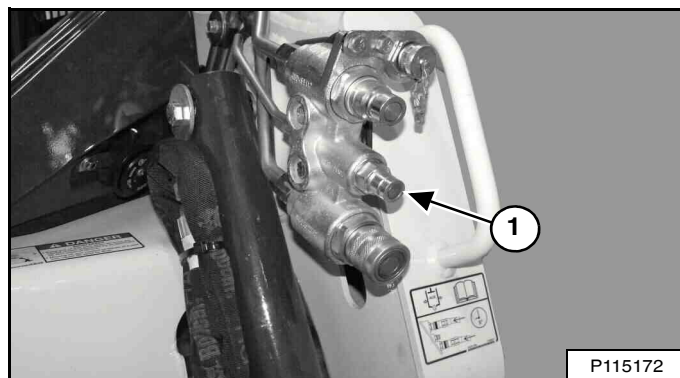

Om vast te koppelen:

Verwijder vuil of puin van het oppervlak van zowel de mannelijke als vrouwelijke koppelingen, en van de buitenomtrek van de mannelijke koppelingen. Inspecteer de koppelingen op corrosie, barsten, beschadiging of overmatige slijtage. Indien u een van deze toestanden ontdekt, moet(en) het (de) koppelstuk(ken) [Figuur 98] worden vervangen.

Breng de mannelijke koppelstukken in de vrouwelijke koppelstukken. Een volledige koppeling ontstaat als de hulzen naar voren wordt geschoven op de vrouwelijke koppelstukken.

Sommige aanbouwdelen hebben een lekleiding, die verbonden moet worden met de kleine snelkoppeling (item 1) [Figuur 98].

Ontkoppelen:

Houd de mannelijke koppelstukken vast. Schuif de hulzen van de vrouwelijke koppelingen terug tot de koppelingen van elkaar loskomen.

Probleemoplossing snelkoppelingen

Van vuile koppelingen wordt vaak gedacht dat ze defect zijn en ze worden onnodig vervangen in plaats van ze eenvoudigweg te reinigen. Houd snelkoppelingen schoon om betrouwbare service te bieden. Maak de koppelingsvlakken altijd schoon alvorens ze te verbinden. Als vuil en andere verontreinigingen blijven zitten, kan dit voortijdige slijtage van inwendige afdichtingen en afdichtingsvlakken veroorzaken.

Lekkende koppelingen

- Lekken worden vaak veroorzaakt door verontreinigingen die een goede afdichting van de koppelingen voorkomen of die de inwendige afdichtingen ontwrichten.
- Maak lekkende koppelingen herhaaldelijk los en vast om verontreinigingen te verwijderen.

Koppelingen geblokkeerd in open stand

- Een zanderig gevoel tijdens het bewegen van de buitenhuis van vrouwelijke koppelingen of een koppeling die open blijft wanneer hij losgekoppeld is, duidt op verontreiniging.
- Trek de hulzen op de vrouwelijke koppelingen terug en reinig grondig terwijl de huls wordt verdraaid, totdat alle verontreinigingen zijn verwijderd.
- Reinig onmiddellijk een koppeling die in geopende positie geblokkeerd blijft om verdere vervuiling en lekkages te voorkomen.

Moeizaam aansluiten en loskoppelen van koppelingen

- Aanbouwdeelslangen die niet met de koppelingen van de lader zijn uitgelijnd kunnen abnormale slijtage veroorzaken en het moeilijk maken om koppelingen aan te sluiten en los te koppelen.
- Zorg ervoor dat aanbouwdeelslangen exact gerouteerd worden zoals getoond in de bijlage van de bedienings- en onderhoudshandleiding om permanente beschadiging van de koppeling te voorkomen.

HYDRAULISCHE BEDIENINGSELEMENTEN (VERVOLG)

Aflaten van druk van hulphydrauliek (lader en aanbouwdeel)



VERMIJD BRANDWONDEN

Hydraulische vloeistof, slangen, aansluitingen en snelkoppelingen kunnen heet worden wanneer de machine of aanbouwdelen in werking zijn. Wees voorzichtig wanneer u snelkoppelingen aansluit en losmaakt.

W-2220-0396



VOORKOM LETSEL OF LEVENSGEVAAR

Dieselbrandstof en hydraulische vloeistof onder druk kunnen huid of ogen binnendringen en leiden tot ernstig letsel of levensgevaar. Vloeistoflekken onder druk kunnen onzichtbaar zijn. Gebruik een stuk karton of hout om lekken op te sporen. Gebruik nooit uw blote hand. Draag een veiligheidsbril. Is er toch vloeistof in huid of ogen geraakt, raadpleeg dan onmiddellijk een arts die vertrouwd is met dit probleem.

W-2072-NL-0909

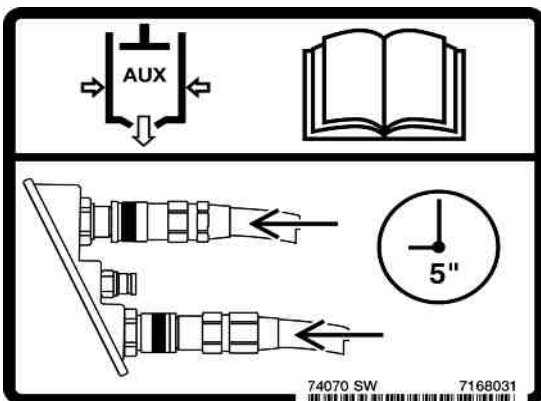

Voorste snelkoppelingen

Koppelen: Duw de snelkoppelingen stevig samen en houd ze gedurende vijf seconden vast. De druk wordt automatisch afgelaten wanneer de koppelingen geïnstalleerd zijn.

Bij het ontkoppelen: Duw de snelkoppelingen stevig samen en houd ze gedurende vijf seconden vast; trek dan de hulzen terug totdat de koppelstukken van elkaar loskomen.

Achterste hulpsnelkoppelingen

Laat het aanbouwdeel plat op de grond zakken. Stop de motor en draai de sleutel naar RUN.

Figuur 99



Druk op de hulphydraulieknop (item 1) [Figuur 99].

Standaard en ACS (indien voorhanden)

Figuur 100

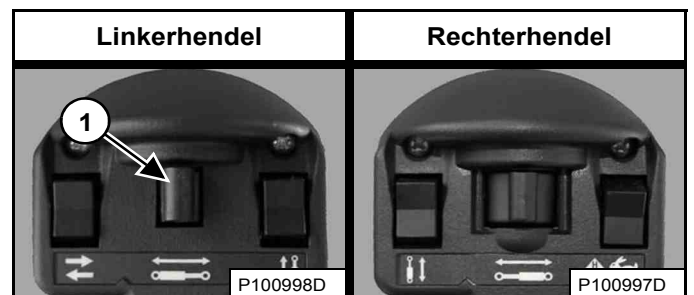

SJC (indien aanwezig)

Figuur 101

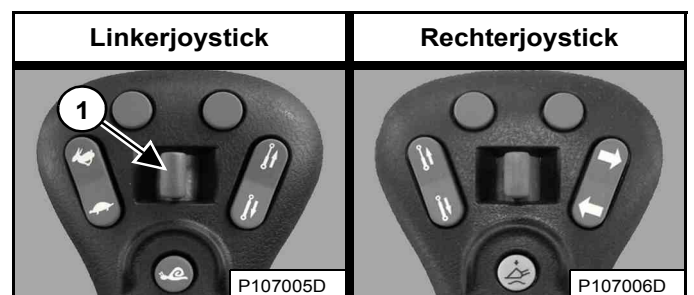

Beweeg de achterste hulphydrauliekschakelaar (item1) [Figuur 100] of [Figuur 101] verschillende keren naar links en rechts. Zet het contact op STOP.

BESTURINGSSYSTEEM VOOR AANBOUWDELEN (ACD)

Deze machine kan met een besturingssysteem voor aanbouwdelen zijn uitgerust.

Beschrijving

Figuur 102

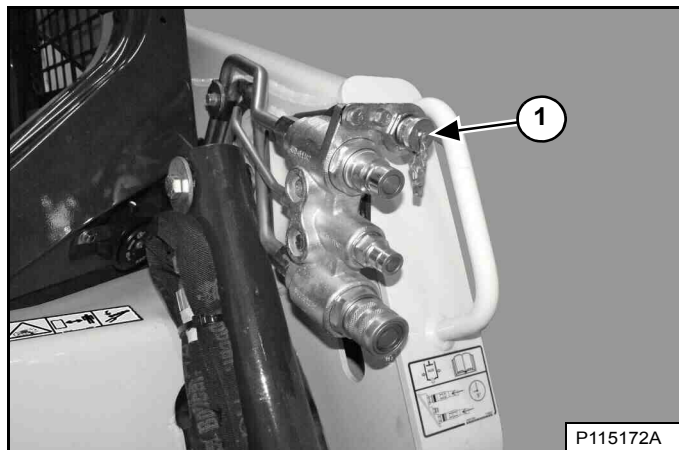

Sluit het elektrische harnas van de aanbouwdelen aan op de besturingseenheid voor aanbouwdelen (item 1) [Figuur 102].

Figuur 103

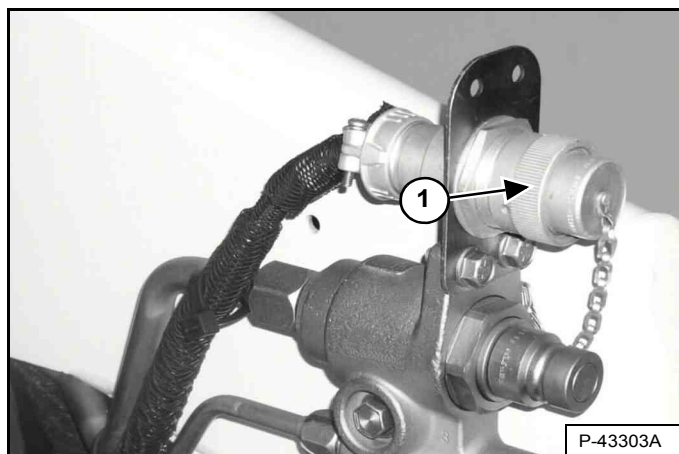

U zult een 14-pins besturingssysteem voor aanbouwdelen set (item 1) [Figuur 103] nodig hebben om oudere aanbouwdelen te gebruiken. Neem contact op met uw Bobcat dealer.

Standaard en ACS (indien voorhanden)

Figuur 104

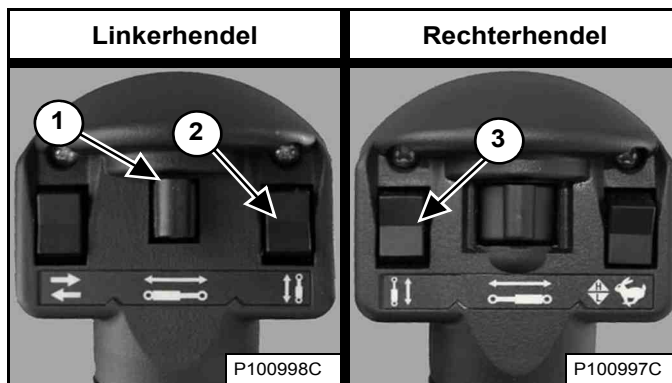

SJC (indien aanwezig)

Figuur 105

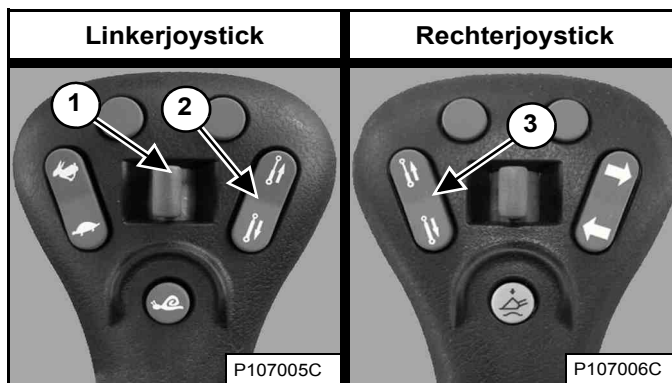

De extra schakelaars (items 1, 2 en 3) [Figuur 104] of [Figuur 105] worden gebruikt om sommige functies van het aanbouwdelen te regelen via de besturingseenheid voor aanbouwdelen.

OPMERKING: Wanneer een elektrische kabelboom wordt aangesloten op de ACD, neemt ACD de functie over van de achterste hulphydrauliekschakelaar (item 1) [Figuur 104] of [Figuur 105] van de hulphydrauliek achteraan.

Zie de desbetreffende Bedienings- en onderhoudshandleiding voor nadere informatie over de bediening.

DAGELIJKSE INSPECTIE

Dagelijkse inspectie en onderhoud

Onderhoudswerkzaamheden moeten regelmatig worden uitgevoerd. Indien dit niet gebeurt, zullen overmatige slijtage en vroegtijdige defecten optreden. Het onderhoudsschema en -checklist helpen u om de Bobcat lader correct te onderhouden.

Figuur 106

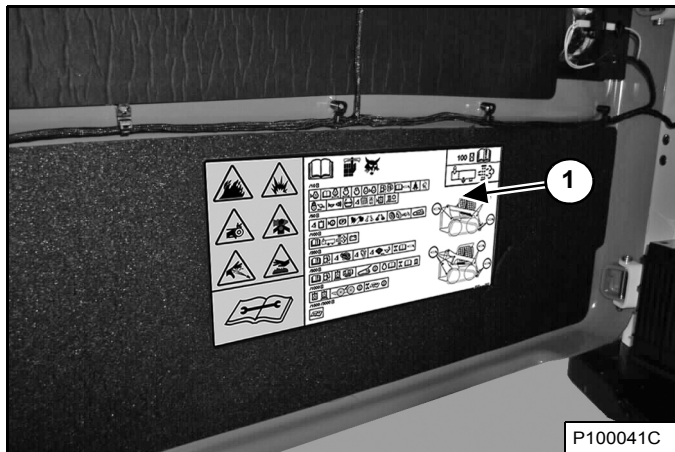

Het onderhoudsschema en de onderhoudschecklist (item 1) [Figuur 106] bevinden zich in de achterdeur van de lader.

Er bevindt zich tevens een volledig overzicht van gepland onderhoud in de sectie Preventief onderhoud in deze handleiding. (Zie ONDERHOUDSSCHEMA op pagina 125.)

! WAARSCHUWING

VOORKOM LETSEL OF LEVENSGEVAAR

- Houd de deur / klep gesloten behalve tijdens het onderhoud.
- Reinig mogelijk ontvlambaar materiaal op de motor,.
- Houd losse objecten en kleren weg van bewegende delen, elektrische contacten, verhitte onderdelen en de uitlaat.
- Gebruik de lader nooit in een omgeving met ont-plofbaar stof of gas of waar zich ontvlambaar materiaal bevindt in de buurt van de uitlaat.
- Gebruik geen ether of startvloeistof voor diesel-motoren met gloeibougies of een inlaatluchtver-warming. Gebruik alleen starthulpmiddelen die de goedkeuring hebben van de motorfabrikant.
- Lekkende vloeistoffen onder hoge druk kunnen binnendringen in de huid en ernstig letsel veroorzaken.
- Accuzuur kan ernstige brandwonden veroorzaken; gebruik een veiligheidsbril. Indien zuur in aanraking komt met de huid of met de kleding, spoel dan overvloedig met water. Komt het zuur in aanraking met de ogen, spoel deze dan overvloedig met water en roep onmiddellijk medische hulp in.
- Accu's produceren ontvlambare en explosieve gassen. Houd vonken, vlambogen, vlammen en brandende rookwaren uit de buurt.
- Bij het starten met startkabels, de negatieve kabel als laatste op de motor aansluiten (nooit op de accu). Nadat de motor gestart is, verwijdert u eerst de negatieve kabel van de motor.
- Uitlaatgassen kunnen dodelijk zijn. Altijd ventileren.

W-2782-0409

OPMERKING: Vloeistoffen als motorolie, hydraulische olie en koelmiddel dienen op een milieuvriendelijke manier te worden afgevoerd. Er zijn wettelijke voorschriften die bepalen dat gemorst materiaal en lekken op de grond op een specifieke manier moeten worden opgeruimd. Raadpleeg de plaatselijke voorschriften voor het op juiste wijze afvoeren.

! WAARSCHUWING

De bestuurder dient over instructies te beschikken alvorens de machine in gebruik te nemen of te onderhouden. Ongeschoolde bestuurders kunnen lichamelijk letsel of levensgevaar veroorzaken.

W-2001-0502



DAGELIJKSE INSPECTIE (VERVOLG)

Dagelijkse inspectie en onderhoud (vervolg)

De volgende items moeten dagelijks worden gecontroleerd:

- Motoroliepeil
- Niveau hydraulische vloeistof
- Luchtreiniger motor – Controleer het systeem op schade of lekkage
- Motorkoelvloeistofsysteem – Controleer het systeem op lekkage of schade, controleer het koelmiddelniveau, reinig de koeler van de hydrauliekvloeistof en radiator, brandstofkoeler en achterrooster
- Bestuurderscabine en cabinebevestigingsmiddelen
- Veiligheidsgordel
- Stoelbeugel en bedieningsvergrendelingen
- Bobcat vergrendelingssysteem (BICS™)
- Claxon voor – Controleer de correcte werking
- Smering scharnierpunten (hefarmen, hef-links, Bob-Tach, cilinders, Bob-Tach-wiggen)
- Rupsbanden - Controleer op slijtage en beschadigingen
- Losse of defecte onderdelen – Herstellen of zo nodig vervangen
- Controleer de veiligheidstreden en veiligheidsstickers – Indien nodig vervangen.
- Hefarmsteun – Vervang indien beschadigd

BELANGRIJK

Deze machine is standaard uitgerust met een vonkvrije uitlaat die voor een goede werking moet worden onderhouden.

- **MET DEMPER**
U dient de demperkamer elke 100 bedrijfsuren leeg te maken om deze in goede conditie te houden.
- **MET SELECTIEVE KATALYTISCHE REDUCTIE (SCR) EN/OF DIESEL OXIDATION CATALYST (DOC)**
Verwijder de DOC of SCR niet en maak er geen aanpassingen aan.

De SCR moet worden onderhouden conform de instructies in de Bedienings- en onderhoudshandleiding voor een correcte werking.

- **MET DIESELROETFILTER (DPF)**
Het DPF moet worden onderhouden conform de instructies in de Bedienings- en onderhoudshandleiding voor een correcte werking.

(Als deze machine wordt gebruikt in bossen, struiken of grasland met brandgevaar, moet hij met een vonkvrije uitlaat worden uitgerust die naar behoren wordt onderhouden. Raadpleeg de lokale wetgeving en voorschriften betreffende het gebruik van een vonkvrije uitlaat.)

I-2350-NL-1114

BELANGRIJK

HOGEDRUKREINIGING - VEILIGHEIDSTICKERS

- Richt de waterstraal nooit onder een scherpe hoek op stickers om deze niet te beschadigen of te doen loskomen.
- Richt de waterstraal onder een hoek van 90 graden en op een afstand van minimaal 300 mm (12") van de sticker. Reinig vanuit het midden van de sticker naar de randen toe.

I-2226-NL-0910

PRESTARTPROCEDURE

In de lader stappen

Figuur 107



Stap in en uit de lader via de treden van de laadbak of het aanbouwdeel en maak gebruik van de handgrepen en veiligheidstreden (bovenop de hefarmen en het frame) om in en uit de lader te stappen. Zorg ervoor dat u altijd op drie punten contact houdt [Figuur 107]. Niet springen!

Op de Bobcat lader zijn veiligheidstreden aangebracht met een slipvrij oppervlak om in en uit de lader te stappen.

Houd de veiligheidstreden schoon en vervang ze bij beschadiging. Reservetreden zijn verkrijgbaar bij uw Bobcat dealer.

Plaats voor de bedienings- en onderhoudshandleiding en het bestuurdershandboek

Figuur 108

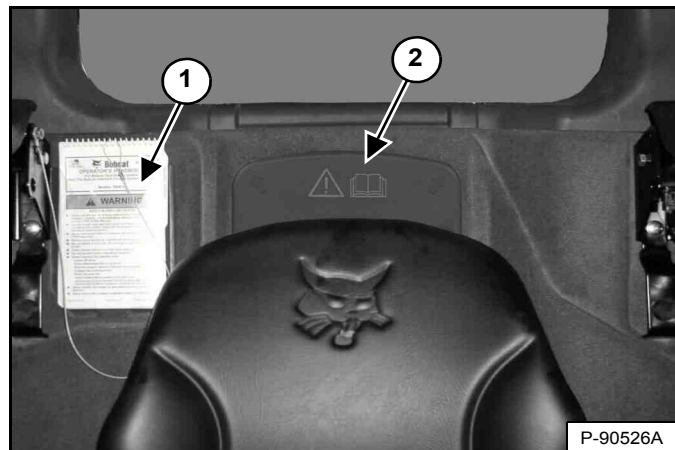

Lees de bedienings- en onderhoudshandleiding en het bestuurdershandboek aandachtig (item 1) [Figuur 108] voordat u met de lader werkt.

De bedienings- en onderhoudshandleiding en andere handleidingen kunnen bewaard worden in een houder (item 2) [Figuur 108] achter de bestuurdersstoel.



VOORKOM LETSEL OF LEVENSGEVAAR

Instructies zijn noodzakelijk alvorens de machine in gebruik te nemen of te onderhouden. Lees en begrijp de bedienings- en onderhoudshandleiding, het bedienershandboek en de waarschuwingstekens (stickers) op de machine. Volg bij het uitvoeren van reparaties, afstellingen of onderhoud de waarschuwingen en instructies uit de handleidingen op. Controleer het goed functioneren van de machine na reparaties, afstellingen of onderhoud. Ongeschoolde bestuurders kunnen lichamelijk letsel of levensgevaar veroorzaken.

W-2003-0807

PRESTARTPROCEDURE (VERVOLG)

Stoelverstelling

Verende stoel (standaard)

Figuur 109

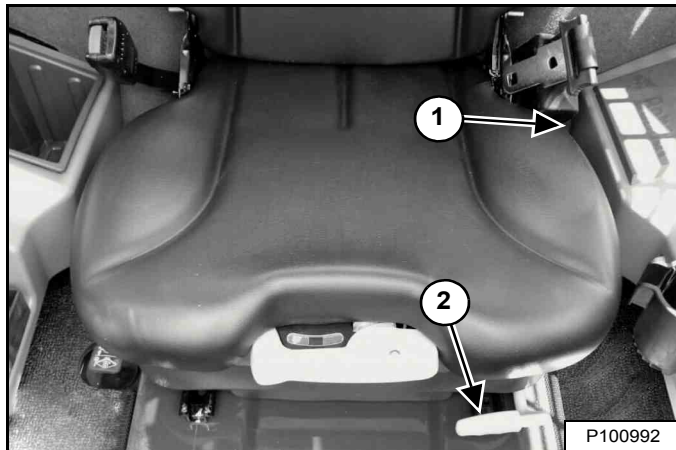

Trek de hendel (item 1) **[Figuur 109]** omhoog om de rugleuning te verstellen.

Trek de hendel (item 2) **[Figuur 109]** omhoog om de stoel af te stellen voor een comfortabele houding van de bestuurder voor de bedieningsorganen van de lader.

Figuur 110

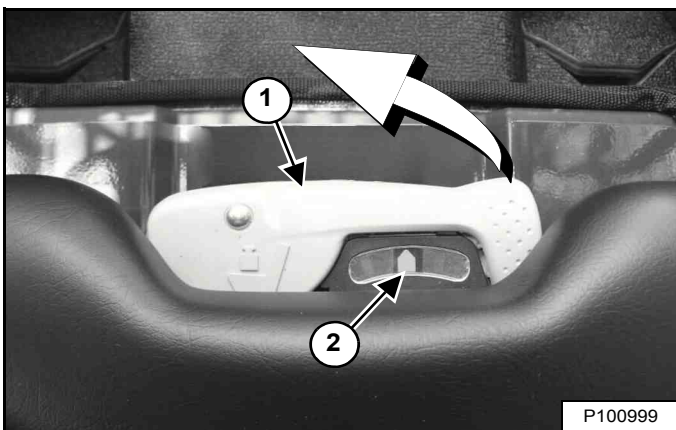

Gebruik de hendel (item 1) om de vering van de stoel in te stellen volgens het gewicht van de gebruiker. De optimale instelling is wanneer de naald (item 2) **[Figuur 110]** gecentreerd is op de meter terwijl de bestuurder normaal zit.

Klap de hendel volledig uit om de instelling aan te passen. Pomphendel tussen middel en bovenste positie om de naald naar rechts te doen bewegen. Pomphendel tussen middel en onderste positie om de naald naar links te doen bewegen. Plaats de hendel terug in de middelpositie en klap deze volledig terug om de instelling te vergrendelen.

Air Ride-vering stoel - (optie)

Figuur 111

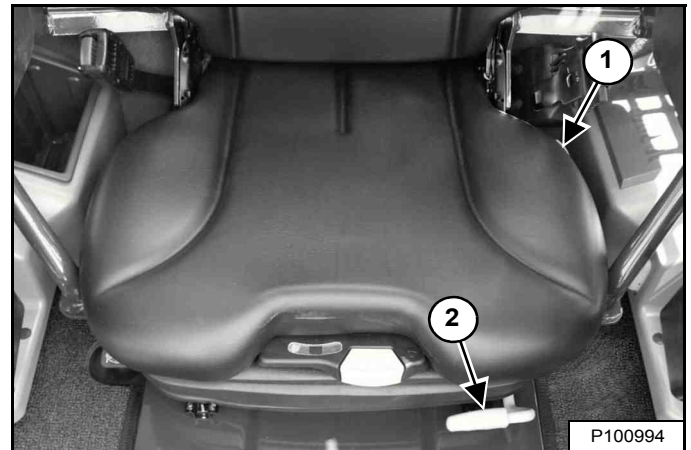

Trek de hendel (item 1) **[Figuur 111]** omhoog om de rugleuning te verstellen.

Trek de hendel (item 2) **[Figuur 111]** omhoog om de stoel af te stellen voor een comfortabele houding van de bestuurder voor de bedieningsorganen van de lader.

Figuur 112

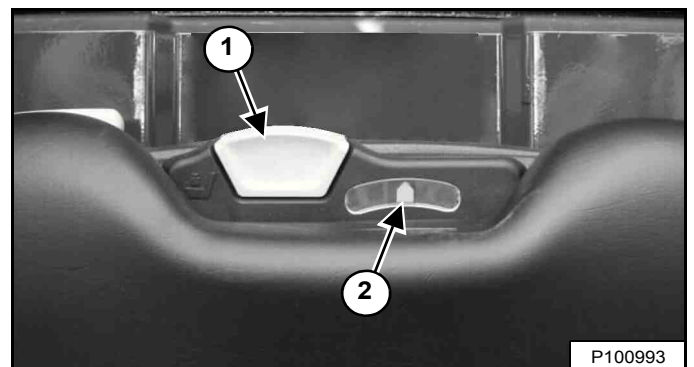

Gebruik de hendel (item 1) om de vering van de stoel in te stellen volgens het gewicht van de gebruiker. De optimale instelling is wanneer de naald (item 2) **[Figuur 112]** gecentreerd is op de meter terwijl de bestuurder normaal zit.

Trek de hendel (item 1) **[Figuur 112]** omhoog en houd deze vast om de hoeveelheid lucht in de stoelvering te vergroten. Breng de hendel naar beneden en houd hem vast om de hoeveelheid lucht in de stoelvering te verminderen.

OPMERKING: Het elektrisch systeem van de lader moet zijn **INGESCHAKELD** om de hoeveelheid lucht in de stoelvering te kunnen vergroten.

PRESTARTPROCEDURE (VERVOLG)

Riem afstellen (vervolg)

Veiligheidsrolgordel (standaard)

Figuur 113



Trek de heupgordel naar de rechterkant van de stoel en maak hem vast **[Figuur 113]**.

De heupgordel moet om de heupen zitten.

BELANGRIJK

Controleer of de gordelspanner goed werkt.
Houd de gordelspanner schoon en vervang hem indien nodig.

I-2252-0707

Veiligheidsgordel met driepuntsbevestiging - (Optie en laders met twee snelheden)

Figuur 114

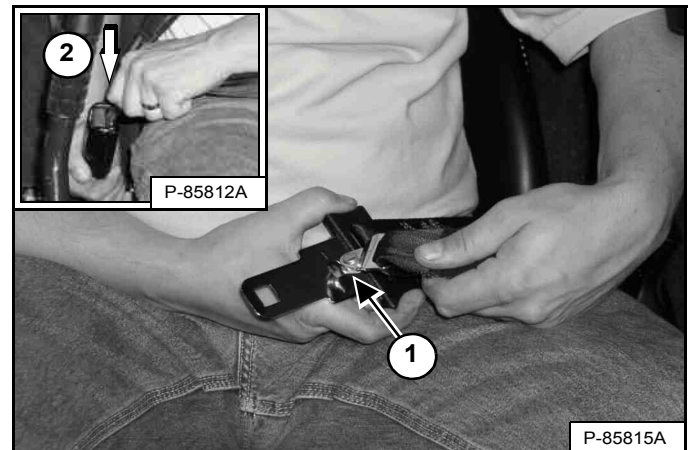

Verbind de schouderriem met de heupgordel (item 1).
Trek de heupgordel naar de rechterkant van de stoel en maak hem vast (item 2) **[Figuur 114]**.

De schouderriem moet over uw linkerschouder zitten en de heupgordel laag om de heupen.

BELANGRIJK

Controleer of de gordelspanners van de veiligheidsgordel en schouderriem goed werken.

Houd de gordelspanners schoon en vervang ze indien nodig.

I-2199-0200

PRESTARTPROCEDURE (VERVOLG)

Stoelbeugel

Figuur 115



Laat de stoelbeugel neer en activeer de parkeerrem [Figuur 115].

Zet de pedalen of bedieningshendels in de NEUTRALE stand.

OPMERKING: Houd de handen aan de stuurhendels en uw voeten op de pedalen (of voetsteunen) terwijl u de lader bestuurt.

Stand joystick aanpassen

Afstelling van de joystickpositie is beschikbaar op de machines die zijn uitgerust met SJC.

Figuur 116

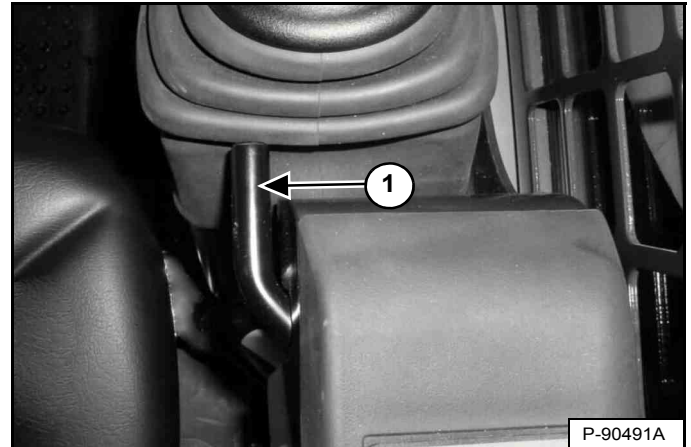

Trek de aanpassingshendels (item 1) [Figuur 116] omhoog om de joysticks van de lader naar voren of achteren te verschuiven voor een comfortabele bediening. (Rechterzijde afgebeeld.)

WAARSCHUWING

VOORKOM LETSEL OF LEVENSGEVAAR

Bij het werken met de machine:

- Houd de veiligheidsgordel strak aangesnoerd.
- Laat de stoelbeugel neer.
- Houd de voeten op de bedieningspedalen of voetsteunen en de handen aan de bedieningshendels.

W-2261-0909

DE MOTOR STARTEN

Standaardpaneel



VOORKOM ERNSTIGE OF DODELIJKE ONGELUKKEN

- Motoren kunnen hete onderdelen en warme uitlaatgassen hebben. Houd ontvlambaar materiaal uit de buurt.
- Gebruik nooit machines in een ruimte waarin zich explosief stof of gas bevindt.

W-2051-0212

Voer de PRESTARTPROCEDURE uit. (Zie PRESTARTPROCEDURE op pagina 93.)

Figuur 117



Stel de hendel voor het motortoerental in op de stand stationair [Figuur 117].

Figuur 118

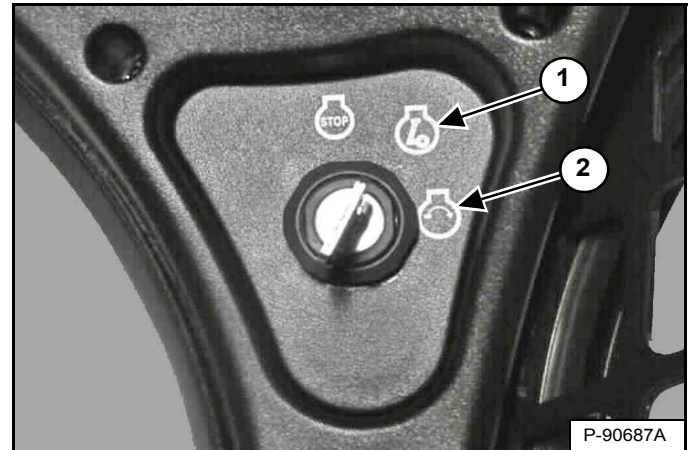

Draai de sleutel naar de RUN-stand (item 1) [Figuur 118]. De signaallampjes op het linker instrumentenpaneel branden kortstondig en het instrumentenpaneel/controlesysteem voert een zelftest uit.

Figuur 119

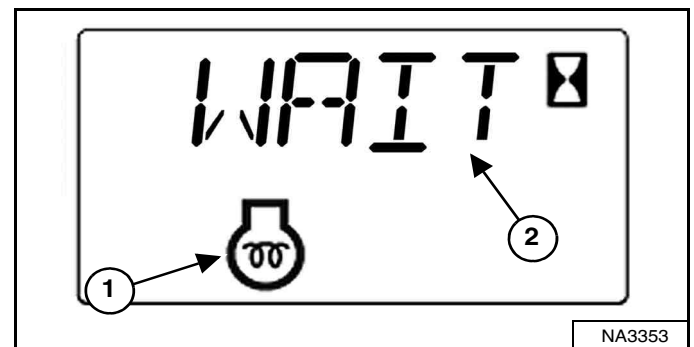

De machine zal de gloeibougies automatisch in werking stellen op basis van de temperatuur. Het voorgloeilampje van de motor (item 1) en de resterende cyclusstuur of [WAIT] (Wacht) (item 2) [Figuur 119] worden weergegeven in het gegevensdisplay.

OPMERKING: bij koud wordt aanbevolen de gloeibougies twee keer in en uit te schakelen voordat de motor wordt gestart. Dit zorgt voor extra verwarmingstijd voor starten bij koud weer.

Als het voorgloeisymbool dooft (OFF), draait u de sleutel in de START-stand (item 2). Laat de schakelaar los wanneer de motor start. De schakelaar keert terug in de RUN-stand (item 1) [Figuur 118].

DE MOTOR STARTEN (VERVOLG)

Standaardpaneel (vervolg)

OPMERKING: controleer of beide bedieningshendels (ACS) of joysticks (SJC) in de NEUTRALE stand staan alvorens de motor te starten. Haal de hendels of joysticks niet uit de NEUTRALE stand wanneer u de sleutel in RUN of START draait terwijl BICS™ is geactiveerd.

! WAARSCHUWING

VOORKOM LETSEL OF LEVENSGEVAAR

- Doe de veiligheidsgordel om en start en bedien de machine alleen vanuit de bestuurdersstoel.
- Draag nooit loszittende kleding wanneer u in de buurt van de machine werkt.

W-2135-1108

Figuur 120

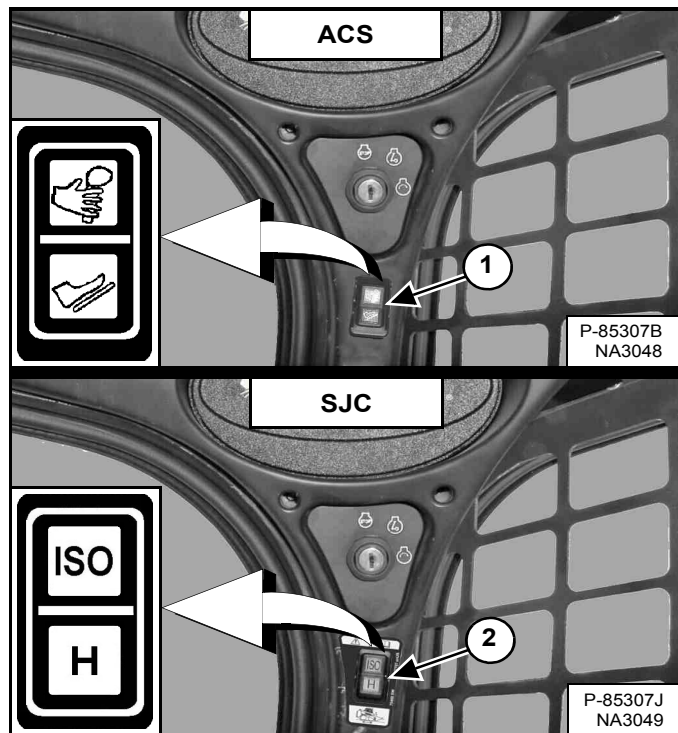

(ACS) Kies hand- of pedaalbediening (item 1) [Figuur 120] indien uitgerust met ACS.

OF

(SJC) Kies ISO- of H-bedieningspatroon (item 2) [Figuur 120] indien uitgerust met SJC.

Figuur 121

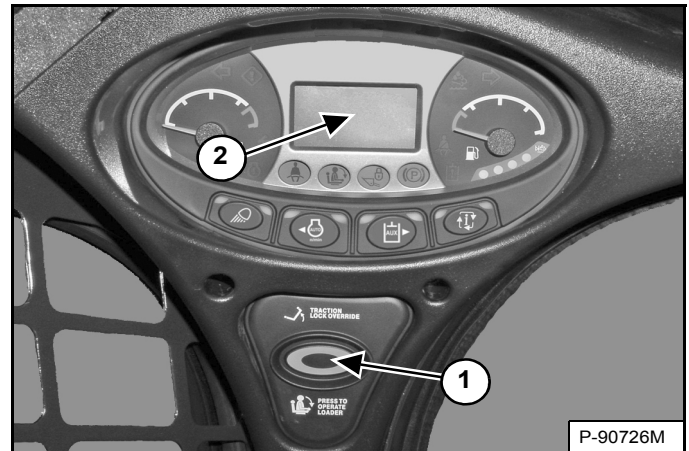

Druk op de knop PRESS TO OPERATE LOADER (item 1) [Figuur 121] om het BICS™-systeem te activeren en de hydraulische - en laderfuncties uit te voeren.

(SJC) De huidige stuurgevoeligheidsinstelling wordt kort in het gegevensdisplay (item 2) weergegeven telkens wanneer op de knop INDRUKKEN OM LADER TE BEDIENEN (item 1) [Figuur 121] wordt ingedrukt.

OPMERKING: (SJC) Het lampje van de huidige bedieningsstand (ISO of H) knippert, wat aangeeft dat op PRESS TO OPERATE LOADER moet worden gedrukt. Het lampje knippert als het contact zich in de stand RUN bevindt en blijft knipperen totdat op de knop PRESS TO OPERATE LOADER wordt gedrukt. Daarna blijft het lampje constant branden. Als tijdens het rijden van modus (ISO/H) wordt veranderd, blijft de actieve modus constant branden en gaat de afwachtende modus ("pending mode") knipperen. Wanneer de bediening van de machine weer in de NEUTRALE stand wordt gezet, wordt het lampje van de actieve modus uitgeschakeld en blijft dat van de afwachtende modus ('pending mode') knipperen totdat op de knop PRESS TO OPERATE LOADER wordt gedrukt.

! WAARSCHUWING

VOORKOM LETSEL OF LEVENSGEVAAR

Als een motor in een besloten ruimte draait, moet buitenlucht worden toegevoerd om ophoping van uitlaatgassen te voorkomen. Als de motor stationair draait, zorg er dan voor dat de uitlaatgassen naar buiten worden afgevoerd. Uitlaatgassen bevatten reukloze en onzichtbare gassen die dodelijk kunnen zijn zonder waarschuwing.

W-2050-0807

DE MOTOR STARTEN (VERVOLG)

Sleutelvrij Startpaneel



VOORKOM ERNSTIGE OF DODELIJKE ONGELUKKEN

- Motoren kunnen hete onderdelen en warme uitlaatgassen hebben. Houd ontvlambaar materiaal uit de buurt.
- Gebruik nooit machines in een ruimte waarin zich explosief stof of gas bevindt.

W-2051-0212

Voer de PRESTARTPROCEDURE uit. (Zie PRESTARTPROCEDURE op pagina 93.)

Figuur 122

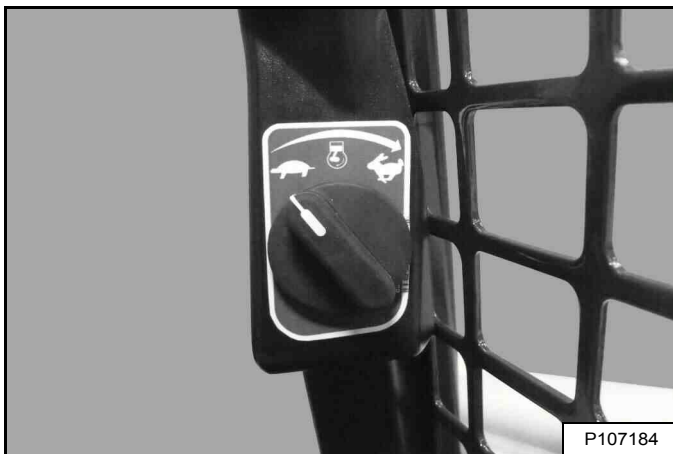

Stel de hendel voor het motortoerental in op de stand stationair [Figuur 122].

OPMERKING: Laders met een sleutelvrij startpaneel hebben een permanent, willekeurig gegenereerd hoofdwachtwoord dat al in de fabriek is ingesteld. Uw lader heeft ook een eigenaarswachtwoord. Het eigenaarswachtwoord kan worden veranderd om te voorkomen dat onbevoegde personen de lader gebruiken. (Zie Veranderen van het eigenaarswachtwoord op pagina 214.) Bewaar uw wachtwoord op een veilige plaats voor later gebruik.

OPMERKING: De functie wachtwoorduitschakeling kan worden gebruikt zodat de lader zonder wachtwoord kan worden gestart. (Zie Wachtwoordblokkeringsfunctie op pagina 214.)

Figuur 123

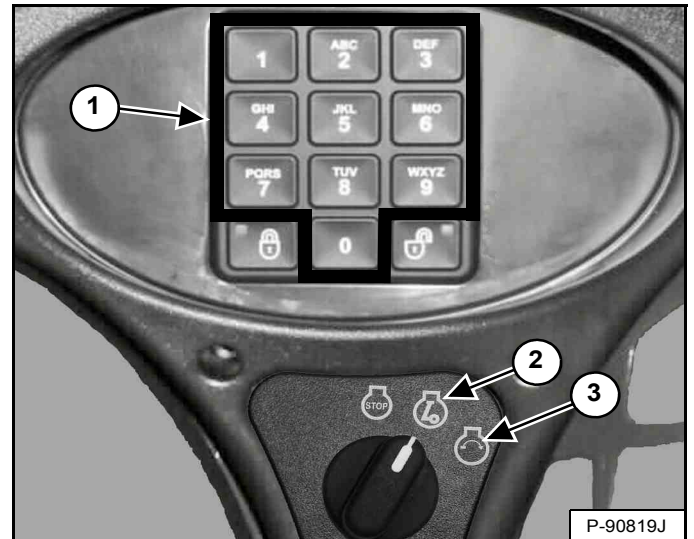

Draai de sleutel naar de RUN-stand (item 2). De signaallampjes op het linker instrumentenpaneel branden kortstondig en het instrumentenpaneel/controlesysteem voert een zelftest uit. Gebruik het numerieke toetsenpaneel (item 1) [Figuur 123] voor het invoeren van het wachtwoord.

Figuur 124

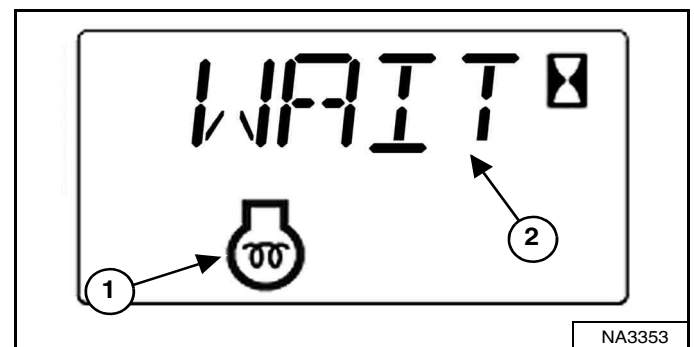

De machine zal de gloeibougies automatisch in werking stellen op basis van de temperatuur. Het voorgloeilampje van de motor (item 1) en de resterende cyclustijd of [WAIT] (Wacht) (item 2) [Figuur 124] worden weergegeven in het gegevensdisplay.

OPMERKING: bij koud wordt aanbevolen de gloeibougies twee keer in en uit te schakelen voordat de motor wordt gestart. Dit zorgt voor extra verwarmingstijd voor starten bij koud weer.

Als het voorgloeisymbool dooft (OFF), draait u de sleutel in de START-stand (item 3). Laat de schakelaar los wanneer de motor start. De schakelaar keert terug in de RUN-stand (item 2) [Figuur 123].

DE MOTOR STARTEN (VERVOLG)

Sleutelvrij Startpaneel (vervolg)

OPMERKING: controleer of beide bedieningshendels (ACS) of joysticks (SJC) in de NEUTRALE stand staan alvorens de motor te starten. Haal de hendels of joysticks niet uit de NEUTRALE stand wanneer u de sleutel in RUN of START draait terwijl BICS™ is geactiveerd.

! WAARSCHUWING

VOORKOM LETSEL OF LEVENSGEVAAR

- Doe de veiligheidsgordel om en start en bedien de machine alleen vanuit de bestuurdersstoel.
- Draag nooit loszittende kleding wanneer u in de buurt van de machine werkt.

W-2135-1108

Figuur 125

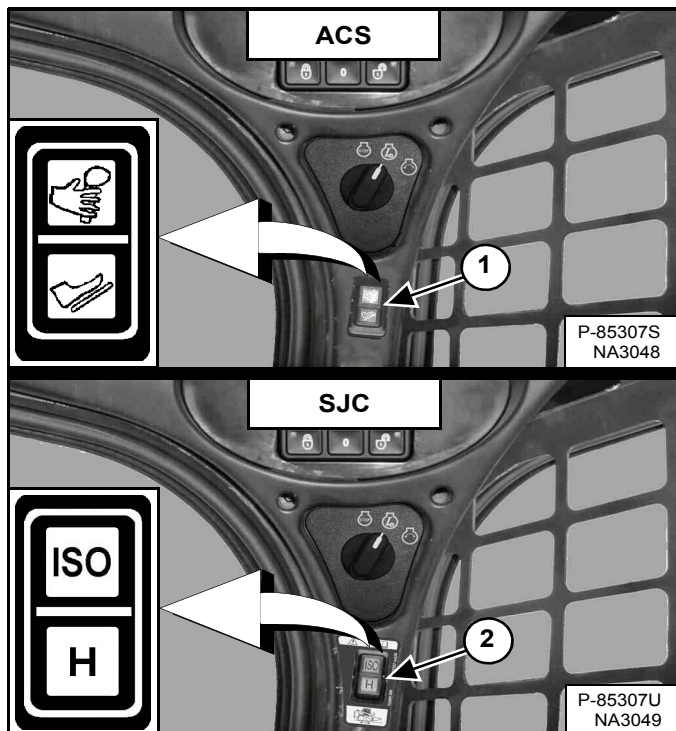

(ACS) Kies hand- of pedaalbediening (item 1) [Figuur 125] indien uitgerust met ACS.

OF

(SJC) Kies ISO- of H-bedieningspatroon (item 2) [Figuur 125] indien uitgerust met SJC.

Figuur 126

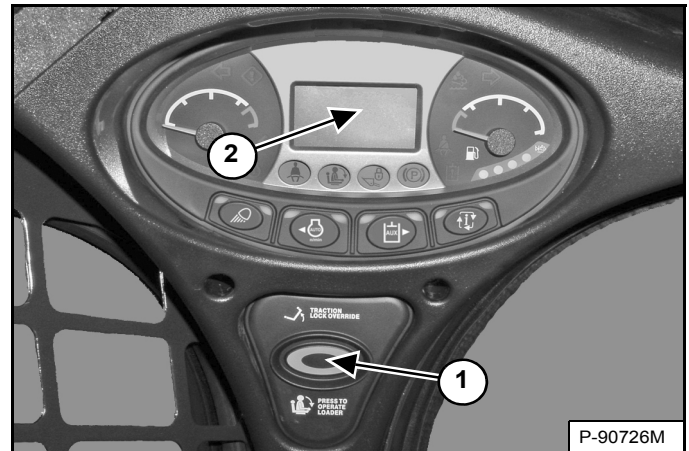

Druk op de knop PRESS TO OPERATE LOADER (item 1) [Figuur 126] om het BICS™-systeem te activeren en de hydraulische - en laderfuncties uit te voeren.

(SJC) De huidige stuurgevoeligheidsinstelling wordt kort in het gegevensdisplay (item 2) weergegeven telkens wanneer op de knop INDRUKKEN OM LADER TE BEDIENEN (item 1) [Figuur 126] wordt ingedrukt.

OPMERKING: (SJC) Het lampje van de huidige bedieningsstand (ISO of H) knippert, wat aangeeft dat op PRESS TO OPERATE LOADER moet worden gedrukt. Het lampje knippert als het contact zich in de stand RUN bevindt en blijft knipperen totdat op de knop PRESS TO OPERATE LOADER wordt gedrukt. Daarna blijft het lampje constant branden. Als tijdens het rijden van modus (ISO/H) wordt veranderd, blijft de actieve modus constant branden en gaat de afwachtende modus ("pending mode") knipperen. Wanneer de bediening van de machine weer in de NEUTRALE stand wordt gezet, wordt het lampje van de actieve modus uitgeschakeld en blijft dat van de afwachtende modus ("pending mode") knipperen totdat op de knop PRESS TO OPERATE LOADER wordt gedrukt.

! WAARSCHUWING

VOORKOM LETSEL OF LEVENSGEVAAR

Als een motor in een besloten ruimte draait, moet buitenlucht worden toegevoerd om ophoping van uitlaatgassen te voorkomen. Als de motor stationair draait, zorg er dan voor dat de uitlaatgassen naar buiten worden afgevoerd. Uitlaatgassen bevatten reukloze en onzichtbare gassen die dodelijk kunnen zijn zonder waarschuwing.

W-2050-0807

DE MOTOR STARTEN (VERVOLG)

Deluxe-instrumentenpaneel



VOORKOM ERNSTIGE OF DODELIJKE ONGELUKKEN

- Motoren kunnen hete onderdelen en warme uitlaatgassen hebben. Houd ontvlambaar materiaal uit de buurt.
- Gebruik nooit machines in een ruimte waarin zich explosief stof of gas bevindt.

W-2051-0212

Voer de PRESTARTPROCEDURE uit. (Zie PRESTARTPROCEDURE op pagina 93.)

Figuur 127



Stel de hendel voor het motortoerental in op de stand stationair [Figuur 127].

OPMERKING: Laders met een Deluxe-paneel hebben een permanent, willekeurig gegenereerd hoofdwachtwoord (in de fabriek ingesteld). Uw lader zal ook een eigenaarswachtwoord toegewezen krijgen. Uw dealer zal u dit wachtwoord geven. Vervang het door een gemakkelijk te onthouden eigenaarswachtwoord om te voorkomen dat onbevoegde personen de lader gebruiken. (Zie Veranderen van het eigenaarswachtwoord op pagina 215.) Bewaar uw wachtwoord op een veilige plaats voor later gebruik.

OPMERKING: De functie wachtwoorduitschakeling kan worden gebruikt zodat de lader zonder wachtwoord kan worden gestart. (Zie Wachtwoordblokkeringsfunctie op pagina 216.)

Figuur 128



Draai de sleutel naar de RUN-stand (item 2). De signaallampjes op het linker instrumentenpaneel branden kortstondig en het instrumentenpaneel/controlesysteem voert een zelftest uit. Gebruik het numerieke toetsenpaneel (item 1) [Figuur 128] voor het invoeren van het wachtwoord.

Figuur 129

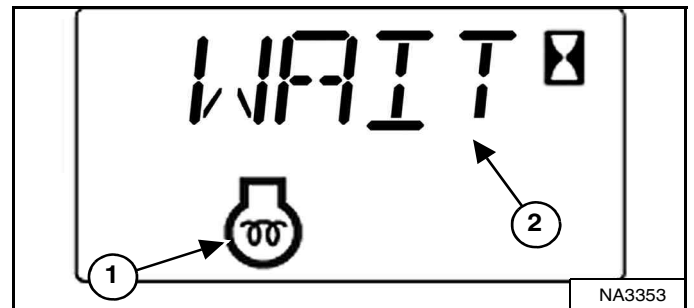

De machine zal de gloeibougies automatisch in werking stellen op basis van de temperatuur. Het voorgloeilampje van de motor (item 1) en de resterende cyclustijd of [WAIT] (Wacht) (item 2) [Figuur 129] worden weergegeven in het gegevensdisplay.

OPMERKING: Het display van het Deluxe-instrumentenpaneel toont ook een voorgloeilampje met de tekst [WACHT MET STARTEN].

OPMERKING: bij koud wordt aanbevolen de gloeibougies twee keer in en uit te schakelen voordat de motor wordt gestart. Dit zorgt voor extra verwarmingstijd voor starten bij koud weer.

Als het voorgloeisymbool dooft (OFF), draait u de sleutel in de START-stand (item 3). Laat de schakelaar los wanneer de motor start. De schakelaar keert terug in de RUN-stand (item 2) [Figuur 128].

DE MOTOR STARTEN (VERVOLG)

Deluxe instrumentenpaneel (vervolg)

OPMERKING: controleer of beide bedieningshendels (ACS) of joysticks (SJC) in de NEUTRALE stand staan alvorens de motor te starten. Haal de hendels of joysticks niet uit de NEUTRALE stand wanneer u de sleutel in RUN of START draait terwijl BICS™ is geactiveerd.

! WAARSCHUWING

VOORKOM LETSEL OF LEVENSGEVAAR

- Doe de veiligheidsgordel om en start en bedien de machine alleen vanuit de bestuurdersstoel.
- Draag nooit loszittende kleding wanneer u in de buurt van de machine werkt.

W-2135-1108

Figuur 130

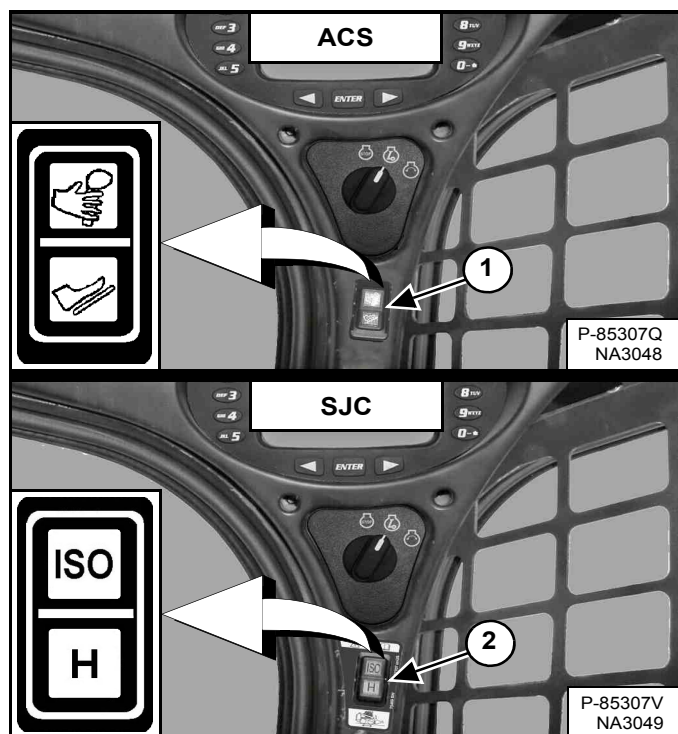

(ACS) Kies hand- of pedaalbediening (item 1) [Figuur 130] indien uitgerust met ACS.

OF

(SJC) Kies ISO- of H-bedieningspatroon (item 2) [Figuur 130] indien uitgerust met SJC.

Figuur 131

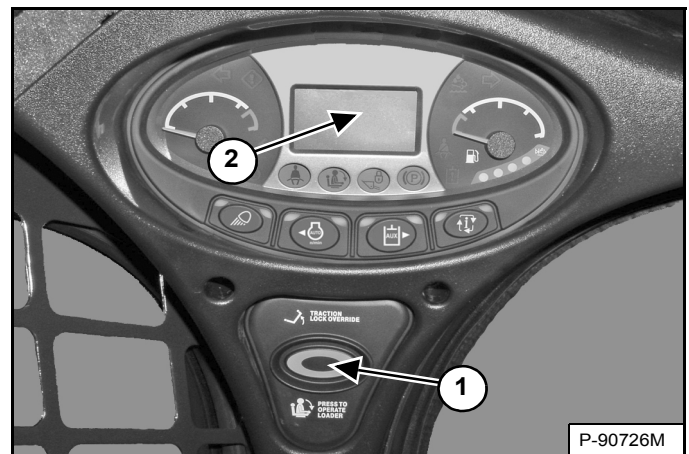

Druk op de knop PRESS TO OPERATE LOADER (item 1) [Figuur 131] om het BICS™-systeem te activeren en de hydraulische - en laderfuncties uit te voeren.

(SJC) De huidige stuurgevoeligheidsinstelling wordt kort in het gegevensdisplay (item 2) weergegeven telkens wanneer op de knop INDRUKKEN OM LADER TE BEDIENEN (item 1) [Figuur 131] wordt ingedrukt.

OPMERKING: (SJC) Het lampje van de huidige bedieningsstand (ISO of H) knippert, wat aangeeft dat op PRESS TO OPERATE LOADER moet worden gedrukt. Het lampje knippert als het contact zich in de stand RUN bevindt en blijft knipperen totdat op de knop PRESS TO OPERATE LOADER wordt gedrukt. Daarna blijft het lampje constant branden. Als tijdens het rijden van modus (ISO/H) wordt veranderd, blijft de actieve modus constant branden en gaat de afwachtende modus ("pending mode") knipperen. Wanneer de bediening van de machine weer in de NEUTRALE stand wordt gezet, wordt het lampje van de actieve modus uitgeschakeld en blijft dat van de afwachtende modus ("pending mode") knipperen totdat op de knop PRESS TO OPERATE LOADER wordt gedrukt.

! WAARSCHUWING

VOORKOM LETSEL OF LEVENSGEVAAR

Als een motor in een besloten ruimte draait, moet buitenlucht worden toegevoerd om ophoping van uitlaatgassen te voorkomen. Als de motor stationair draait, zorg er dan voor dat de uitlaatgassen naar buiten worden afgevoerd. Uitlaatgassen bevatten reukloze en onzichtbare gassen die dodelijk kunnen zijn zonder waarschuwing.

W-2050-0807

DE MOTOR STARTEN (VERVOLG)

Opwarmen van het hydraulische/hydrostatische systeem

Laat de motor minstens 5 minuten warmdraaien om de motor en de hydrostatische vloeistof op te warmen alvorens met de lader te werken.

OPMERKING: Het volledige bereik van de toerentalregeling is niet beschikbaar totdat de motorregeling heeft bepaald dat de motor voldoende is opgewarmd.

BELANGRIJK

Als de temperatuur lager is dan $-30\text{ }^{\circ}\text{C}$ ($-20\text{ }^{\circ}\text{F}$), moet de hydrostatische olie worden opgewarmd vóór het starten. Bij lage temperaturen krijgt het hydrostatische systeem niet genoeg olie en zal het schade oplopen. Parkeer de machine indien mogelijk in een zone met een temperatuur boven $-18\text{ }^{\circ}\text{C}$ ($0\text{ }^{\circ}\text{F}$).

I-2007-0910

Starten bij lage temperaturen

! WAARSCHUWING

EXPLOSIES KUNNEN LEIDEN TOT ERNSTIG LETSEL, DE DOOD OF ERNSTIGE SCHADE AAN DE MOTOR
Gebruik **GEEN** ether of startvloeistof voor motoren met gloeibougies of een inlaatluchtverwarming.

W-2071-0415

Ga bij temperaturen onder $0\text{ }^{\circ}\text{C}$ als volgt te werk om het starten van de motor te vergemakkelijken:

- Vervang de motorolie door olie van het juiste type en met de juiste viscositeit voor de voorziene starttemperatuur. (Zie Motorolietabel op pagina 151.)
- Controleer of de accu volledig geladen is.
- Zet een blok- of tankverwarmer onder de motor, verkrijgbaar bij uw Bobcat dealer.

OPMERKING: Het is mogelijk dat het display van het Deluxe-instrumentenpaneel niet met volle intensiteit zichtbaar is als de temperatuur lager is dan $-26\text{ }^{\circ}\text{C}$ ($-15\text{ }^{\circ}\text{F}$). Het kan 30 seconden tot enkele minuten duren voor het display voldoende opgewarmd is. Alle systemen blijven echter onder controle, zelfs al werkt het display niet.

Toerentalregeling bij lage temperatuur

Figuur 132



De motorregeling maakt volledige snelheid en torsië niet mogelijk als de motortemperatuur te laag is. De volgende indicaties en handelingen worden automatisch uitgevoerd door de motorregeling:

1. Onderhoudscode **[KOUD]** verschijnt op het gegevensdisplay **[Figuur 132]**.
2. De motorregeling heft de snelheidsregeling van de bestuurder op en behoudt de optimale snelheid om de motor op te warmen.

Als de snelheidsregeling van de bestuurder wordt verplaatst, gaat het alarm drie keer af. De motorsnelheid blijft opgeheven.
3. Het alarm piept twee keer en het gegevensdisplay schakelt naar de uurmeter als de motorregeling de motorsnelheid niet langer opheft. De motorsnelheidsregeling wordt weer overgedragen naar de bestuurder.

OPMERKING: De motorsnelheid blijft laag stationair totdat de bestuurder de motorsnelheidsregeling verplaatst, ongeacht de positie van de motorsnelheidsregeling.

Het volledige bereik van de toerentalregeling is niet beschikbaar totdat de motorregeling heeft bepaald dat de motor voldoende is opgewarmd.

CONTROLE VAN DE DISPLAYPANELEN

Linkerpaneel

Figuur 133



Controleer regelmatig de temperatuur- en brandstofmeters en BICS™-lampjes (alle BICS™-lampjes moeten UIT zijn om de lader te kunnen gebruiken) [Figuur 133].

Kijk na het starten van de motor regelmatig op het linker instrumentenpaneel [Figuur 133] om te zien hoe de toestand van de machine is.

Het bijbehorende lampje zal branden als er zich een fout heeft voorgedaan.

VOORBEELD: Temperatuur motorkoelvloeistof is te hoog.

Het lampje van de motorkoelvloeistoftemperatuur (item 1) [Figuur 133] is AAN.

Druk op de informatietoets (item 2) [Figuur 133] totdat de service codes op het gegevensdisplay verschijnen. Een van de volgende SERVICECODES wordt weergegeven.

- [M0810] Motorkoelvloeistoftemperatuur te hoog
- [M0811] Motorkoelvloeistoftemperatuur extreem hoog

Zoek de oorzaak van de servicecode en verhelp die alvorens de lader opnieuw te gebruiken. (Zie Lijst met servicecodes op pagina 201.)

OPMERKING: Het optionele Deluxe instrumentenpaneel biedt een bijkomende weergave van de servicecodes en omvat een korte beschrijving. (Zie Weergave servicecodes op pagina 200.)

Waarschuwing en uitschakeling

Wanneer er sprake is van een WAARSCHUWING, gaat het bijbehorende lampje BRANDEN en geeft het alarm 3 geluidssignalen. Als deze situatie blijft voortduren, kan er schade optreden aan motor of hydraulisch systeem.

Wanneer er een toestand van UITSCHAKELING bestaat, zal het bijbehorende symboollampje AAN zijn en het alarm klinkt continu. Het controlesysteem schakelt de motor 15 seconden nadien automatisch uit. De motor kan vervolgens opnieuw worden gestart om de lader te verplaatsen of te bewegen.

De UITSCHAKEL-functie is gekoppeld aan de volgende symbolen:

- Algemene waarschuwing**
- Motorstoring**
- Temperatuur motorkoelvloeistof**
- Storing hydraulisch systeem**

DE MOTOR STILLEGGEN EN DE LADER VERLATEN

Procedure

Breng de lader op een vlakke ondergrond tot stilstand.

Laat de hefarmen volledig zakken en plaats het aanbouwdeel plat op de grond.

Figuur 134



P107184

Stel de hendel voor het motortoerental in op de stand stationair [Figuur 134].

Zet de parkeerrem op.

Figuur 135



P-90688A

P-90214C

Zet het contact in de stand STOP (item 1) [Figuur 135].

OPMERKING: Als de lichten van de lader AAN staan, blijven ze ongeveer 90 seconden **BRANDEN** nadat de lader is **UIT**geschakeld.

Hef de stoelbeugel op en verzeker u ervan dat de hef- en kipfuncties zijn uitgeschakeld.

Maak de veiligheidsgordels los.

(Standaard sleutelpaneel) Verwijder de sleutel uit het contact om te voorkomen dat de lader door onbevoegd personeel gebruikt wordt.

OPMERKING: Als wachtwoorduitschakeling is geactiveerd, kunnen laders met sleutelvrij startpaneel of Deluxe-instrumentenpaneel zonder wachtwoord worden gebruikt. (Zie Wachtwoordblokkeringsfunctie op pagina 214.) of (Zie Wachtwoordblokkeringsfunctie op pagina 216.)

Figuur 136



P115138B

P115138C

Gebruik de handgrepen, veiligheidstrede en trappen om uit de lader te stappen (zorg steeds voor drie contactpunten) [Figuur 136].



VOORKOM LETSEL OF LEVENSGEVAAR

Voordat u uit de bestuurdersstoel opstaat, moet u het volgende doen:

- Laat de hefarmen zakken en plaats het aanbouwdeel plat op de grond.
- Zet de motor af.
- Zet de parkeerrem op.
- Klap de stoelbeugel omhoog.
- Zet alle bedieningselementen in de **NEUTRALE/VERGRENDELDE** stand om er zeker van te zijn dat de hef-, kip- en tractiefuncties uitgeschakeld zijn.

Het stoelbeugelsysteem moet deze functies deactiveren als de stoelbeugel omhoog staat. Raadpleeg uw Bobcat dealer voor hulp indien de bedieningselementen niet automatisch worden gedeactiveerd.

W-2463-1110



TEGENGEWICHTEN

Beschrijving

Er kunnen tegengewichten worden geïnstalleerd op de lader. Neem contact op met uw Bobcat dealer voor informatie over goedgekeurde tegengewichten en configuraties voor uw specifieke toepassing en uw aanbouwdeel.

Effect op de lader en de bediening van de lader

De correcte bediening van de lader en het aanbouwdeel verandert niet wanneer tegengewichten op de lader worden geïnstalleerd. Volg steeds de instructies uit deze handleiding wanneer u de lader met tegengewichten gebruikt.

Geïnstalleerde tegengewichten kunnen de lader en de bediening ervan bij bepaalde toepassingen beïnvloeden. Enkele voorbeelden:

- Zwaarder machinegewicht
- Verhoogde nominale werkcapaciteit (ROC).
- Stuggere besturing
- versnelde of ongelijkmatige slijtage aan de rupsbanden.
- Hoger energieverbruik.

Wanneer moet u het gebruik van tegengewichten overwegen?

Monteer tegengewichten om de nominale werkcapaciteit (ROC) van de lader te vergroten, wat bij sommige toepassingen de prestaties van aanbouwdelen kan verbeteren. Enkele voorbeelden:

- Gebruik van palletvork voor palletladingen.
- Gebruik van grijpers of vorken voor balen
- Gebruik van laadbakken voor het hanteren van los materiaal zonder te graven.

Wanneer moeten tegengewichten verwijderd worden?

Verwijder tegengewichten bij bepaalde toepassingen om de neerwaartse kracht van een aanbouwdeel te vergroten en de prestaties ervan te verbeteren. Enkele voorbeelden:

- Graven met laadbakken
- Gebruik van hydraulische breekhamers, grondschrappers of grondnivelleerders.

Toebehoren die het gewicht van de machine beïnvloeden

Wanneer uw lader al is uitgerust met accessoires zoals watertanks of achterstabilisatoren, zijn contragewichten wellicht niet nodig.

Neem contact op met uw Bobcat dealer voor meer informatie over het correcte gebruik van tegengewichten in combinatie met goedgekeurde aanbouwdelen en toebehoren voor uw lader.

AANBOUWDELEN

De juiste laadbak kiezen



VOORKOM LETSEL OF LEVENSGEVAAR

Gebruik nooit hulpstukken of laadbakken die niet door Bobcat Company goedgekeurd zijn. Voor elk model zijn er goedgekeurde graafbakken en aanbouwdelen voor een veilige lading met een gespecificeerde dichtheid. Niet-goedgekeurde aanbouwdelen kunnen letsel of de dood veroorzaken.

W-2052-0907

OPMERKING: De garantie vervalt als niet-goedgekeurde aanbouwdelen op de Bobcat lader worden gebruikt.

Uw dealer kan u vertellen welke laadbakken en aanbouwdelen geschikt zijn voor elk type lader. De laadbakken en aanbouwdelen zijn door Bobcat goedgekeurd voor de nominale werkcapaciteit (ROC) van de lader en voor een veilige bevestiging op de Bob-Tach.

De nominale werkcapaciteit (ROC) van de lader staat aangegeven op een sticker in de cabine. (Zie Prestaties op pagina 221.)

De nominale werkcapaciteit (ROC) is vastgesteld met een laadbak en met materiaal van normale dichtheid, zoals afval of droog grind. Als er langere laadbakken worden gebruikt, dan komt het zwaartepunt van de lading meer naar voren te liggen, waardoor de nominale werkcapaciteit (ROC) afneemt. Wordt er materiaal met een extreme dichtheid geladen, dan moet het volume verminderd worden om overbelasting te voorkomen.

Figuur 137

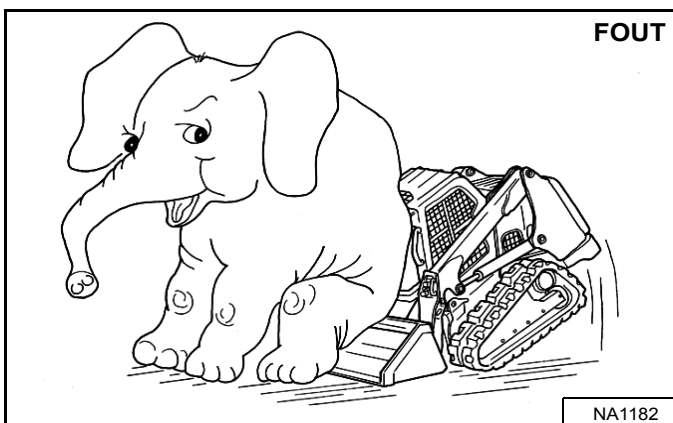

Als de nominale werkcapaciteit wordt overschreden [Figuur 137] kan dat leiden tot de volgende problemen:

- De lader wordt moeilijk bestuurbaar.
- De banden slijten sneller.
- Er treedt stabiliteitsverlies op.
- De levensduur van de lader wordt korter.

Gebruik de geschikte maat van laadbak voor het type en de dichtheid van het te hanteren materiaal. Voor een veilige hantering van het materiaal en om beschadiging van de machine te voorkomen, moet het aanbouwdeel (of de laadbak) maximaal kunnen worden belast, zonder dat daarbij de nominale werkcapaciteit (ROC) van de lader wordt overschreden. Een gedeeltelijke belading bemoeilijkt de besturing.

Palletvork

Figuur 138

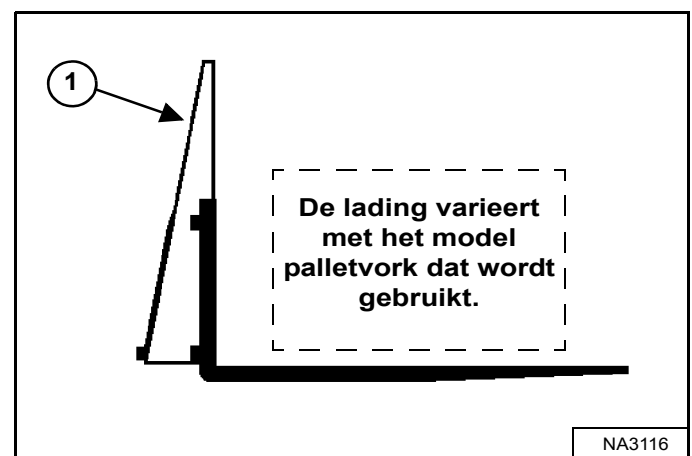

De maximale met een palletvork te vervoeren lading wordt getoond op de sticker op het frame van de palletvork (item 1) [Figuur 138].

Raadpleeg uw Bobcat dealer voor meer informatie over de inspectie, onderhoud en vervanging van uw palletvork. Raadpleeg uw Bobcat dealer voor de nominale werkcapaciteit (ROC) bij gebruik van een palletvork en andere beschikbare aanbouwdelen.



VOORKOM LETSEL OF LEVENSGEVAAR

Overschrijd de nominale werkcapaciteit (ROC) niet. Door overbelasting kan de machine kantelen of onbestuurbaar worden.

W-2053-0903

AANBOUWDELEN (VERVOLG)

Het aanbouwdeel installeren en verwijderen (Bob-Tach-hendel)

Het Bob-Tach-systeem wordt gebruikt voor het snel verwisselen van laadbakken en aanbouwdelen. Raadpleeg de bedienings- en onderhoudshandleiding van het betreffende aanbouwdeel.

Monteren

Figuur 139

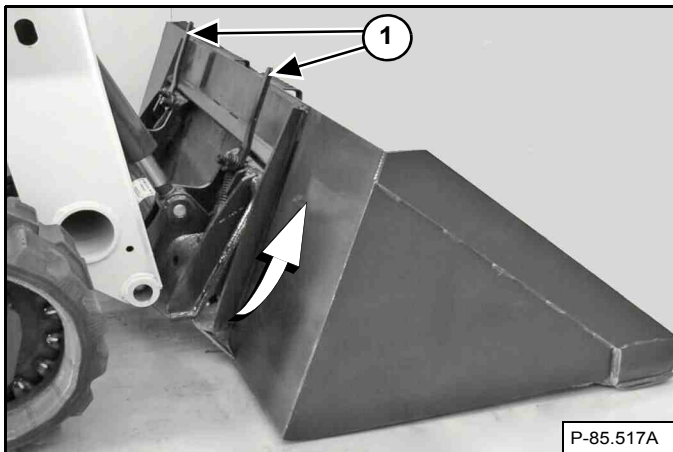

Breng de Bob-Tach-hendels omhoog zodat ze volledig zijn opgeheven (wigpennen volledig opgeheven) (item 1) [Figuur 139].

Klim in de lader en voer de PRESTARTPROCEDURE uit. (Zie PRESTARTPROCEDURE op pagina 93.)

Start de motor, druk op de knop PRESS TO OPERATE LOADER en zet de parkeerrem los.

Laat de hefarmen zakken en kantel de Bob-Tach naar voren.

Rijd de lader langzaam zo ver vooruit dat de bovenkant van de Bob-Tach volledig onder de bovenrand van het aanbouwframe van de laadbak [Figuur 139] (of een ander aanbouwdeel) zit.

OPMERKING: Zorg ervoor dat de Bob-Tach-hendels de laadbak niet raken.

Figuur 140

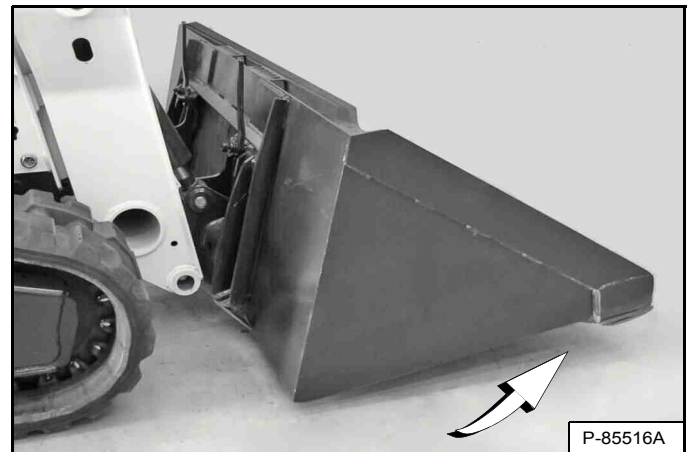

Kip de Bob-Tach zo ver achterover dat de snijkant van de bak (of een ander aanbouwdeel) iets boven de grond hangt [Figuur 140]. Dit zorgt ervoor dat het bakaanbouwframe past op de voorzijde van de Bob-Tach.

Stop de motor en verlaat de lader. (Zie DE MOTOR STILLEGGEN EN DE LADER VERLATEN op pagina 105.)



VOORKOM LETSEL OF LEVENSGEVAAR

Voordat u uit de bestuurdersstoel opstaat, moet u het volgende doen:

- Laat de hefarmen zakken en plaats het aanbouwdeel plat op de grond.
- Zet de motor af.
- Zet de parkeerrem op.
- Klap de stoelbeugel omhoog.
- Zet alle bedieningselementen in de NEUTRALE/VERGRENDELDE stand om er zeker van te zijn dat de hef-, kip- en tractiefuncties uitgeschakeld zijn.

Het stoelbeugelsysteem moet deze functies deactiveren als de stoelbeugel omhoog staat. Raadpleeg uw Bobcat dealer voor hulp indien de bedieningselementen niet automatisch worden gedeactiveerd.

W-2463-1110

AANBOUWDELEN (VERVOLG)

Het aanbouwdeel installeren en verwijderen (Bob-Tach-hendel) (vervolg)

Installeren (vervolg)

Figuur 141

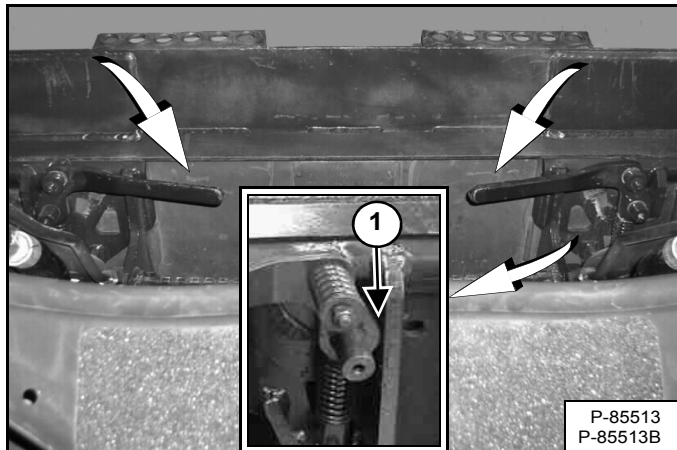

Duw de Bob-Tach-hendels omlaag zodat ze volledig in de vergrendelde stand staan **[Figuur 141]** (wigpenen volledig door de openingen in het montageframe van het aanbouwdeel steken).

Beide hendels moeten zoals weergegeven contact maken met het frame wanneer deze vergrendeld zijn (item 1) **[Figuur 141]**.

Raadpleeg uw Bobcat dealer voor onderhoud als de hendels niet in vergrendelde stand vastklikken.

Figuur 142

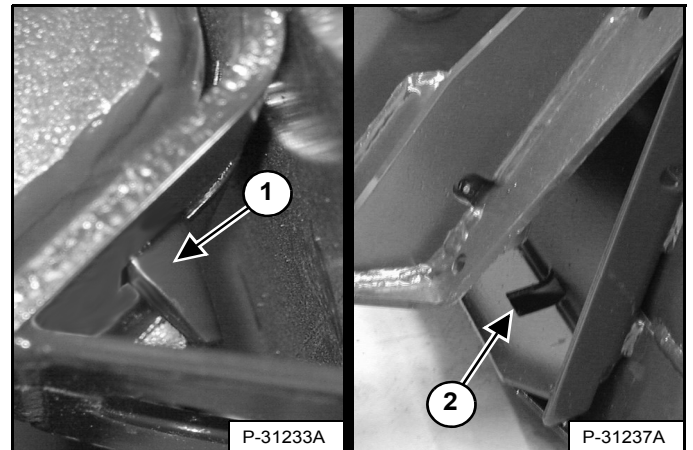

De wiggen (item 1) moeten door de gaten (item 2) **[Figuur 142]** in het montageframe van de laadbak (of ander aanbouwdeel) steken om de laadbak stevig met de Bob-Tach te verbinden.

WAARSCHUWING

VOORKOM LETSEL OF LEVENSGEVAAR

De Bob-Tach wiggen moeten door de gaten in het montageframe van het aanbouwdeel steken. De hendels moeten volledig omlaag zijn en vergrendeld. Als de wiggen niet goed vast zitten, kan het aanbouwdeel loskomen.

W-2715-0208

AANBOUWDELEN (VERVOLG)

Het aanbouwdeel installeren en verwijderen (Bob-Tach-hendel) (vervolg)

Verwijderen

Laat de hefarmen zakken en plaats het aanbouwdeel plat op de grond. Laat de hydraulische uitrusting zakken of sluit deze, indien van toepassing.

Stop de motor en verlaat de lader. (Zie DE MOTOR STILLEGGEN EN DE LADER VERLATEN op pagina 105.)



VOORKOM LETSEL OF LEVENSGEVAAR

Voordat u uit de bestuurdersstoel opstaat, moet u het volgende doen:

- Laat de hefarmen zakken en plaats het aanbouwdeel plat op de grond.
- Zet de motor af.
- Zet de parkeerrem op.
- Klap de stoelbeugel omhoog.
- Zet alle bedieningselementen in de NEUTRALE/VERGRENDELDE stand om er zeker van te zijn dat de hef-, kip- en tractiefuncties uitgeschakeld zijn.

Het stoelbeugelsysteem moet deze functies deactiveren als de stoelbeugel omhoog staat. Raadpleeg uw Bobcat dealer voor hulp indien de bedieningselementen niet automatisch worden gedeactiveerd.

W-2463-1110

Ontkoppel de elektrische kabelboom en water- of hydraulische leidingen van het aanbouwdeel, indien van toepassing, van de lader. (Zie Aflaten van druk van hulphydrauliek (lader en aanbouwdeel) op pagina 89.)

Figuur 143



Trek de Bob-Tach-hendels omhoog [Figuur 143] tot ze volledig zijn opgeheven (wiggen helemaal omhoog).



De Bob-Tach hendels staan onder veerdruk. Houd de hendels stevig vast en laat ze langzaam los. Negeren van deze waarschuwing kan lichamelijk letsel tot gevolg hebben.

W-2054-1285

Klim in de lader en voer de PRESTARTPROCEDURE uit. (Zie PRESTARTPROCEDURE op pagina 93.)

Start de motor, druk op de knop PRESS TO OPERATE LOADER en zet de parkeerrem los.

Figuur 144

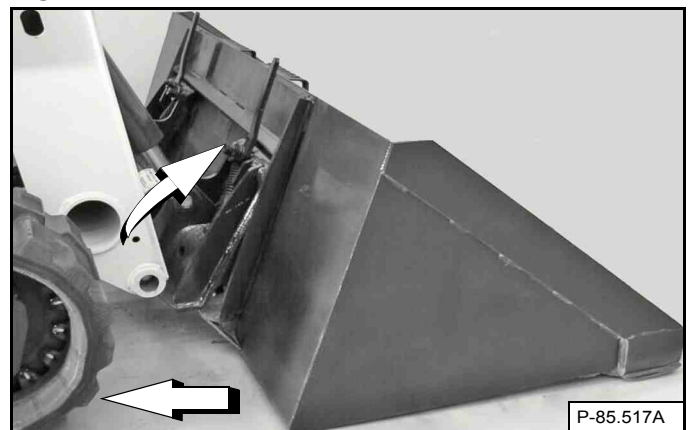

Kantel de Bob-Tach voorover terwijl u met de machine achterwaarts van de laadbak of het aanbouwdeel wegrijdt [Figuur 144].

AANBOUWDELEN (VERVOLG)

Het aanbouwdeel installeren en verwijderen (hydraulische Bob-Tach)

Deze machine kan met een hydraulische Bob-Tach zijn uitgerust.

De lader is uitgerust met het Hydraulische Bob-Tach-systeem, dat wordt gebruikt voor het snel verwisselen van laadbakken en aanbouwdelen. Raadpleeg de bedienings- en onderhoudshandleiding van het betreffende aanbouwdeel.

Monteren

Klim in de lader en voer de PRESTARTPROCEDURE uit. (Zie PRESTARTPROCEDURE op pagina 93.)

Start de motor, druk op de knop PRESS TO OPERATE LOADER en zet de parkeerrem los.

Laat de hefarmen zakken en kantel de Bob-Tach naar voren.

Figuur 145

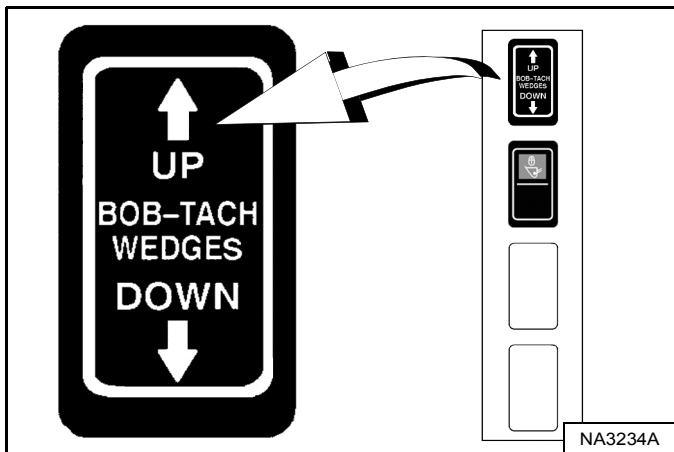

Figuur 146

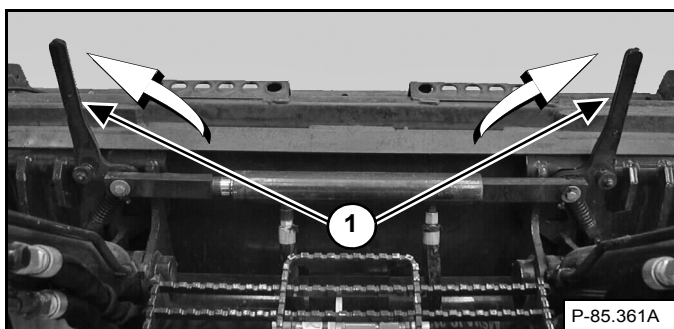

Druk en houd de schakelaar BOB-TACH WEDGES 'UP' (rechter schakelpaneel) [Figuur 145] ingedrukt tot de hefbomen (item 1) [Figuur 146] volledig zijn opgeheven (wiggem helemaal omhoog).

Figuur 147



Rijd de lader langzaam zo ver vooruit dat de bovenkant van de Bob-Tach volledig onder de bovenrand van het aanbouwframe van de laadbak [Figuur 147] (of een ander aanbouwdeel) zit.

OPMERKING: Zorg ervoor dat de Bob-Tach-hendels de laadbak niet raken.

Figuur 148

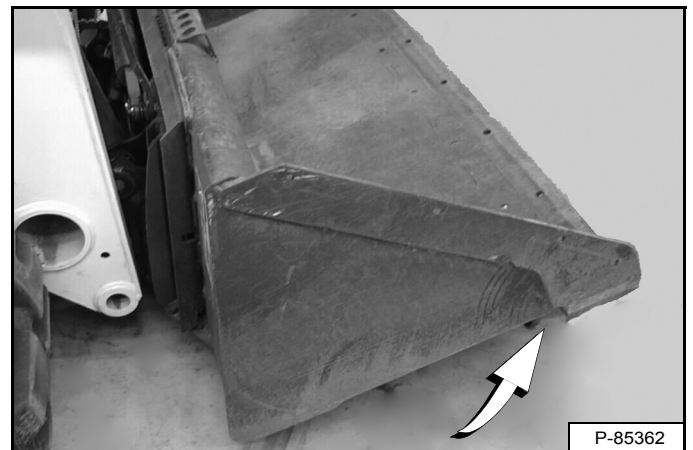

Kip de Bob-Tach zo ver achterover dat de snijkant van de bak (of een ander aanbouwdeel) iets boven de grond hangt [Figuur 148]. Dit zorgt ervoor dat het bakaanbouwframe past op de voorzijde van de Bob-Tach.

AANBOUWDELEN (VERVOLG)

Het aanbouwdeel installeren en verwijderen (Power Bob-Tach) (vervolg)

Verwijderen

Laat de hefarmen zakken en plaats het aanbouwdeel plat op de grond. Laat de hydraulische uitrusting zakken of sluit deze, indien van toepassing.

Indien er elektrische, water- of hydraulische aansluitingen van het aanbouwdeel naar de lader zijn:

1. Stop de motor en verlaat de lader. (Zie DE MOTOR STILLEGGEN EN DE LADER VERLATEN op pagina 105.)



VOORKOM LETSEL OF LEVENSGEVAAR

Voordat u uit de bestuurdersstoel opstaat, moet u het volgende doen:

- Laat de hefarmen zakken en plaats het aanbouwdeel plat op de grond.
- Zet de motor af.
- Zet de parkeerrem op.
- Klap de stoelbeugel omhoog.
- Zet alle bedieningselementen in de NEUTRALE/VERGRENDELDE stand om er zeker van te zijn dat de hef-, kip- en tractiefuncties uitgeschakeld zijn.

Het stoelbeugelsysteem moet deze functies deactiveren als de stoelbeugel omhoog staat. Raadpleeg uw Bobcat dealer voor hulp indien de bedieningselementen niet automatisch worden gedeactiveerd.

W-2463-1110

2. Ontkoppel de elektrische kabelboom en water- of hydraulische leidingen van het aanbouwdeel, indien van toepassing, van de lader. (Zie Aflaten van druk van hulphydrauliek (lader en aanbouwdeel) op pagina 89.)
3. Klim in de lader en voer de PRESTARTPROCEDURE uit. (Zie PRESTARTPROCEDURE op pagina 93.)
4. Start de motor, druk op de knop PRESS TO OPERATE LOADER en zet de parkeerrem los.

Figuur 152

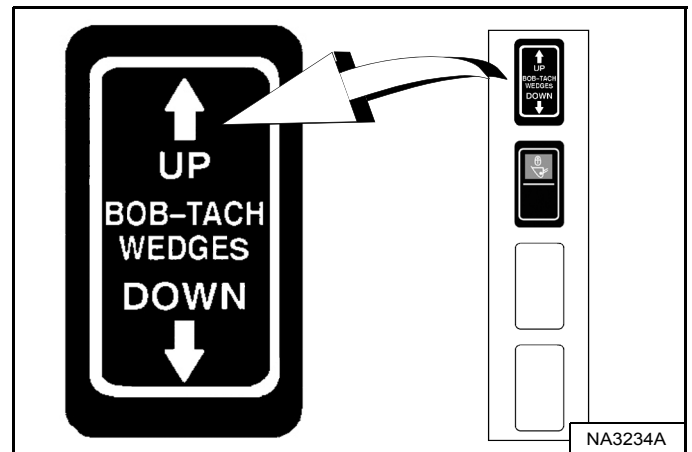

Druk en houd de schakelaar BOB-TACH WEDGES 'UP' (rechterpaneel) [Figuur 152] ingedrukt tot de hefbomen volledig zijn opgeheven (wiggen helemaal omhoog).

Figuur 153

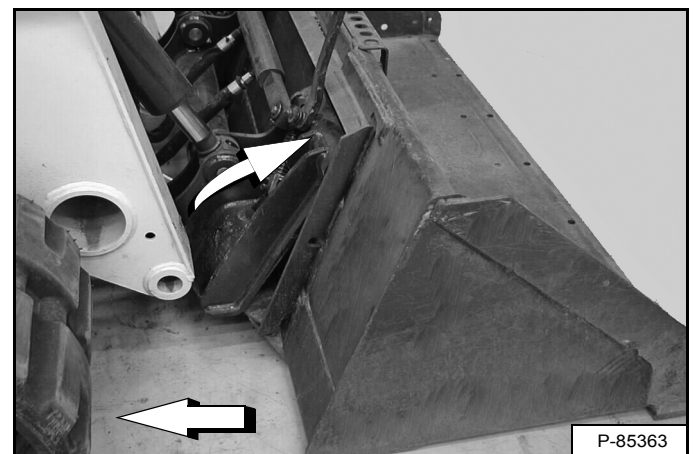

Kantel de Bob-Tach voorover terwijl u met de machine achterwaarts van de laadbak of het aanbouwdeel wegrijdt [Figuur 153].

OPMERKING: Het hydraulische Bob-Tach-systeem maakt gebruik van een constante oliedruk om de wiggen in de voorziene stand te houden en losraken te voorkomen. Omdat de wiggen langzaam kunnen zakken, zal de bestuurder de schakelaar opnieuw moeten activeren (WEDGES 'UP') voor hij een aanbouwdeel installeert om te verzekeren dat beide wiggen helemaal omhoog staan.

ONDERSTELSYSTEEM RUPSBAND

Inleiding

Een compacte Bobcat-rupslader biedt tal van voordelen. Ze bieden een zeer hoge flotatie, lage gronddruk, grasvriendelijke rubberen rupsen en uitstekende tractie.

Tips voor bediening en onderhoud van compacte rupslader

Rupsspanning: Het is belangrijk om de juiste rupsspanning te hebben. Als de rupsen te weinig gespannen zijn, kunnen ze makkelijk ontsporen. Omgekeerd, als ze te strak gespannen zijn, zullen ze sneller verslijten en meer spanning op het hele rupsonderstel plaatsen. (Zie RUPSBANDSPANNING op pagina 180.)

Figuur 154

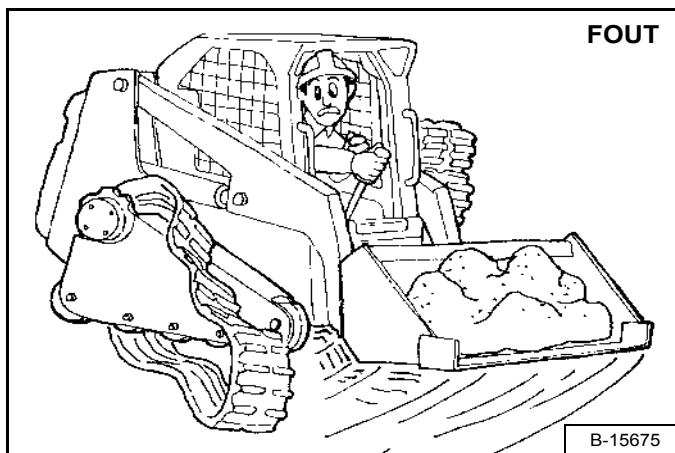

Draaien: Draai langzaam (één hendel verder naar voren dan de andere) i.p.v. snel (één stuurhendel naar voren en één naar achteren) op asfalten of betonnen oppervlaktes om snelle bandenslijtage of -ontsporing te voorkomen [Figuur 154].

Houd de last altijd zo laag mogelijk.

Figuur 155

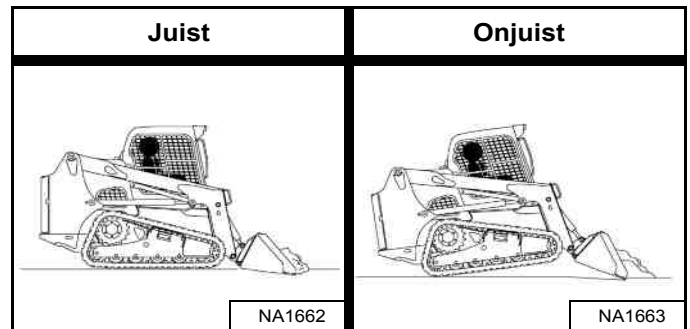

Graven en nivelleren: Zorg voor de beste tractie [Figuur 155] dat de rupsen over hun volledige lengte in contact met de grond blijven.

Wanneer u de voorzijde van de rupsen van de grond tilt [Figuur 155], neemt de tractie af. Dit leidt ook tot meer slijtage aan de rupsen.

Werken op hellingen: Rijd op een rechtstreeks naar boven en beneden en gebruik daarvoor niet de volledige breedte van de helling. Hiermee voorkomt u dat de rupsen ontsporen.

Figuur 156

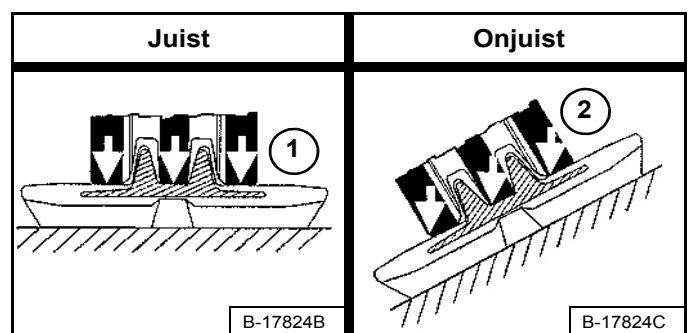

Bij gebruik van de machine op hellingen is het rupsonderstel aan meer slijtage onderhevig. Bij gebruik van de machine op een horizontaal terrein wordt het machinegewicht via het gehele rollenoppervlak overgebracht op de rupsbanden (item 1). Bij gebruik op hellingen wordt het gewicht naar de rand van de rollen gericht en tegen de centreeerlippen van de rupsband (item2) [Figuur 156], hetgeen meer slijtage veroorzaakt.

RUPSONDERSTEL (VERVOLG)

Bedienings- en onderhoudstips voor compacte rupslader (vervolg)

Figuur 157

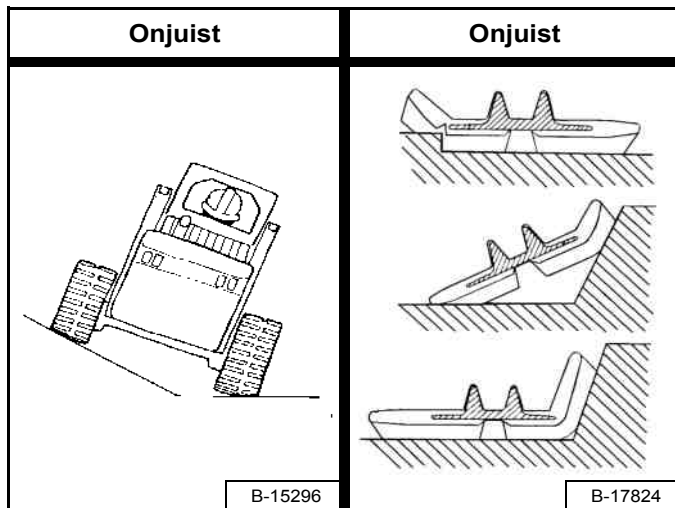

Bedieningsomstandigheden: Vermijd dat de lader wordt bediend in een situatie waarin de ene rups zich op een helling bevindt, terwijl de andere rups op een vlakke ondergrond is, of waarin het ene uiteinde van een rups zich tegen een trottoirband of wal bevindt **[Figuur 157]**. Hierdoor kunnen de rupsen ontsporen en kunnen barsten in de rupsranden en in de randen van het omringende metaal ontstaan.

Figuur 158

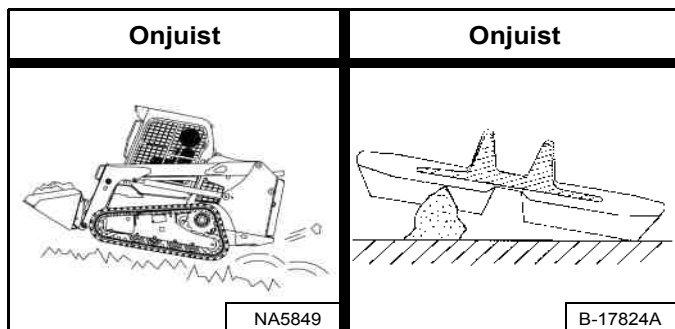

Vermijd situaties waarin de lader wordt bediend of gedraaid op scherpe voorwerpen, zoals puntige stenen, gebroken beton, delfmaterialen of slooptoepassingen. Hierdoor kunnen sneden in het profieloppervlak van de rupsen ontstaan **[Figuur 158]**.

Reiniging en onderhoud: Houd het rupsonderstel zo schoon mogelijk. Verwijder stenen en puin van de rupsbanden en rollen. Gebruik indien nodig een hogedrukreiniger.

Roteren: De rupsen en tandwielen dienen periodiek gewisseld te worden, zodat ze naar de andere zijde van de machine worden verplaatst. Het belangrijk om de rupsbanden en kettingwielen gelijktijdig om te draaien om een maximale levensduur te garanderen. Raadpleeg uw Bobcat-dealer voor het omdraaien van rupsbanden en kettingwielen.

Het draait allemaal om de rupsen:

- Volg de gebruiks- en onderhoudstips op.
- Houd de rollen en tussenwielen schoon.
- Let op de omstandigheden die extra slijtage veroorzaken.
- Let op tekenen van abnormale slijtage.
- Vervang onderdelen en rupsbanden wanneer nodig.



BEDIENINGSPROCEDURE

De werkruimte inspecteren

Alvorens met de lader te beginnen werken, moet u de werkruimte inspecteren op onveilige omstandigheden.

Kijk uit voor niveauverschillen of ruw terrein. Zorg dat u ondergrondse nutsleidingen (gas, elektriciteit, water, riolering, irrigatie, etc.) weet liggen en dat ze gemarkeerd zijn.

Verwijder voorwerpen of ander bouw materiaal dat de lader zou kunnen beschadigen of lichamelijk letsel veroorzaken.

Controleer altijd de staat van de ondergrond voor u het werk aanvat:

- Controleer op tekenen van instabiliteit zoals barsten of verzakkingen.
- Let op weersomstandigheden die de stabiliteit van de ondergrond kunnen beïnvloeden.
- Controleer of er voldoende tractie is als u op een helling werkt.

Hoofdbedieningsvoorschriften

Laat de motor en het hydrostatische circuit steeds warmlopen alvorens met de lader te werken.

BELANGRIJK

Machines die worden opgewarmd met matig motortoerental en lichte last, hebben een langere levensduur.

I-2015-0284

Werk met de lader op volgas voor een maximumvermogen. Beweeg de stuurhendels maar een klein beetje om de lader langzaam te bedienen.

Nieuwe bestuurders dienen met de lader te leren werken in een open ruimte zonder omstanders. Leer alle bedieningselementen goed kennen tot u in de specifieke werkomstandigheden veilig en doeltreffend met de lader kunt werken.

Werken nabij een rand of water

Houd de lader zo ver mogelijk uit de buurt van de richel en houd de rupsbanden van de lader loodrecht op de richel, zodat indien een deel van de richel instort, de lader achteruit kan worden gereden.

Rijd de lader altijd achteruit als het erop lijkt dat de richel onstabiel is.

! WAARSCHUWING

HET KANTELEN OF OMVALLEN VAN DE LADER KAN LEIDEN TOT ERNSTIG LETSEL OF TOT DE DOOD

- Houd de hefarmen zo laag mogelijk.
- Rijd of draai niet met de hefarmen omhoog.
- Draai op vlakke en horizontale bodem. Vertraag tijdens het draaien.
- Ga een helling recht op en af, nooit overdwars.
- Houd het zwaarste uiteinde van de machine aan de hoogste kant.
- Overlaad de machine niet.
- Controleer of er voldoende tractie is.

W-2018-1112

Rijden op de openbare weg

Volg altijd de lokale voorschriften op bij het werken op de openbare weg. Zo gebruik eventueel een waarschuwingsbord 'Langzaam rijdend voertuig' of breng richtingspijlen aan.

OPMERKING: Bij uw Bobcat-dealer is een wegkit verkrijgbaar om uw machine uit te rusten voor het rijden op de openbare weg in EU-landen. Deze set is ook verkrijgbaar als optie in de fabriek.

Volg altijd de lokale voorschriften. Raadpleeg voor meer informatie uw Bobcat dealer.

WERKEN MET DE VERREIKER (VERVOLG)

Bedienen met een volle laadbak

Figuur 159

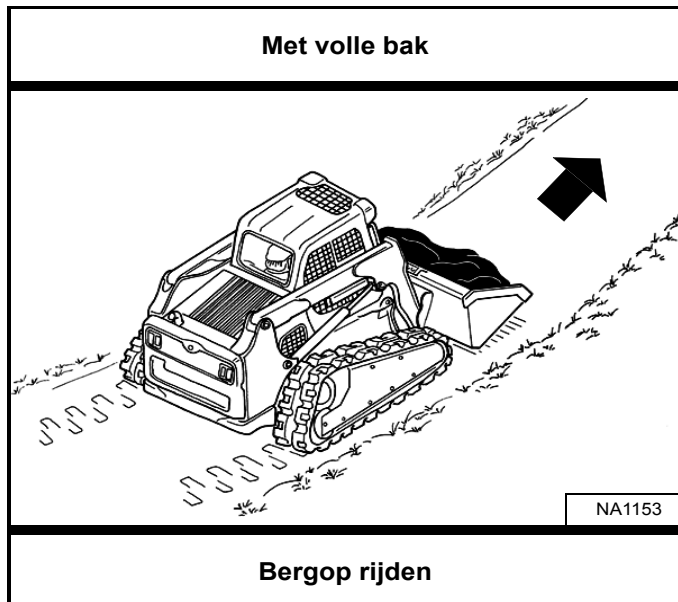

Bedienen met een lege laadbak

Figuur 161

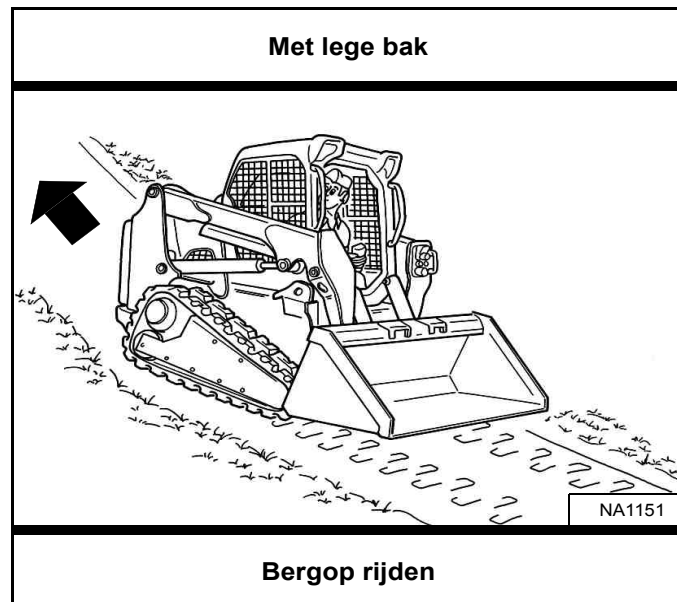

Figuur 160

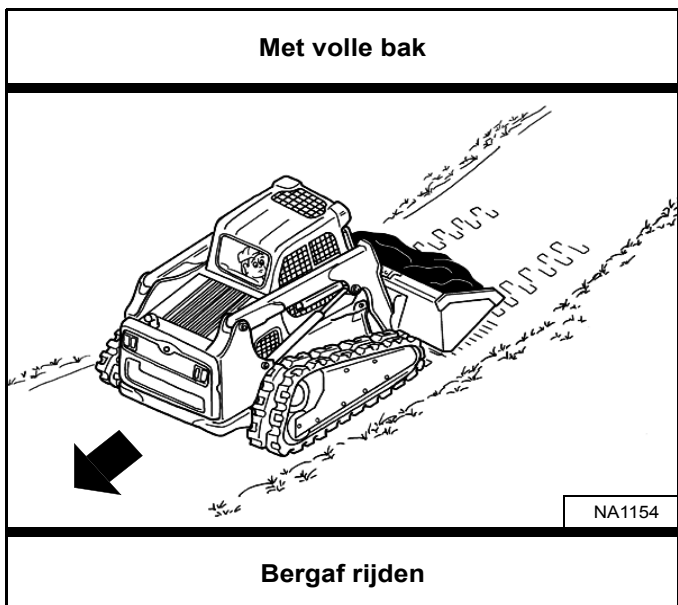

Figuur 162

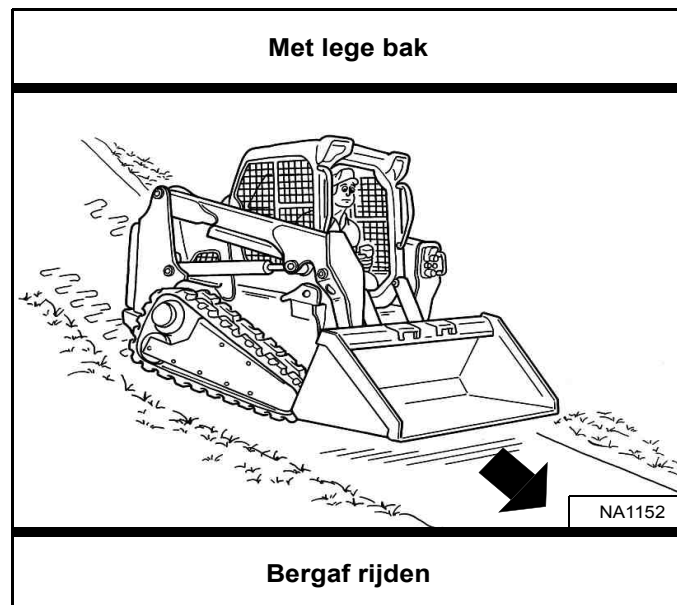

Rijd met een volle laadbak een helling op of af met het zwaarste uiteinde van de lader naar de top van de helling gericht [Figuur 159] en [Figuur 160].

Hef de laadbak net hoog genoeg om hindernissen op ruwe ondergrond te ontwijken.

Rijd met een lege laadbak een helling op of af met het zwaarste uiteinde van de lader naar de top van de helling gericht [Figuur 161] en [Figuur 162].

Hef de laadbak net hoog genoeg om hindernissen op ruwe ondergrond te ontwijken.

DE LADER SLEPEN

Procedure

Omwille van het ontwerp van de lader is er geen aanbevolen sleepprocedure.

- De lader kan op een transportvoertuig worden getild.
- De lader kan over een korte afstand worden gesleept (bv. op een transportvoertuig) zonder schade te veroorzaken aan het hydrostatisch systeem. (De rupsbanden draaien dan niet.) Bij het verschuiven van de lader kan er wat slijtage aan de rupsen optreden.

De sleepketting (of kabel) moet anderhalve keer het gewicht van de lader kunnen houden. (Zie Prestaties op pagina 221.)

DE LADER OPHEFFEN

Eenpuntshijsset



VOORKOM LETSEL OF LEVENSGEVAAR

- **Controleer bevestigingsmiddelen op eenpuntshijsset en bestuurderscabine alvorens de lader op te tillen.**
- **Assembleer de bevestigingsmiddelen vooraan de bestuurderscabine zoals afgebeeld in deze handleiding.**
- **Laat geen passagiers in de cabine en houd bij het hijsen omstanders op minstens 5 meter (15 ft) afstand.**

W-2007-0910

De lader kan worden opgehesen met behulp van de eenpuntshijsset die bij uw Bobcat dealer verkrijgbaar is.

De eenpuntshijsset, die door Bobcat wordt geleverd, is ontworpen om de Bobcat lader op te hijsen en te ondersteunen zonder dat dit invloed heeft op de beschermingsfuncties van de cabine tegen omkantelen en vallende voorwerpen.

Figuur 163

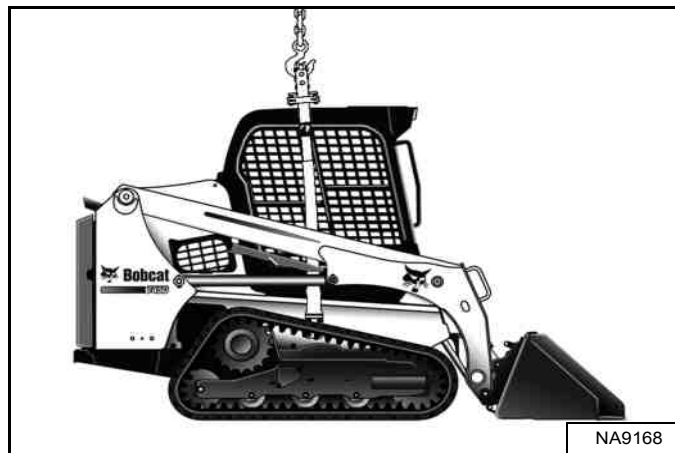

Bevestig de hijsset aan het hijssoog [Figuur 163].

OPMERKING: Zorg ervoor dat de afmetingen en capaciteit van de hijsuitrusting groot genoeg zijn voor het gewicht van de lader. (Zie Prestaties op pagina 221.)

DE LADER OPHEFFEN (VERVOLG)

Vierpuntshijskit

! WAARSCHUWING

VOORKOM LETSEL OF LEVENSGEVAAR

- Controleer vóór het hijsen de bevestigingspunten op de vierpuntshijsinrichting.
- Laat geen passagiers in de cabine en houd bij het hijsen omstanders op minstens 5 meter (15 ft) afstand.

W-2160-0910

De lader kan worden opgehesen met behulp van de vierpuntshijsset die bij uw Bobcat dealer verkrijgbaar is.

Figuur 164

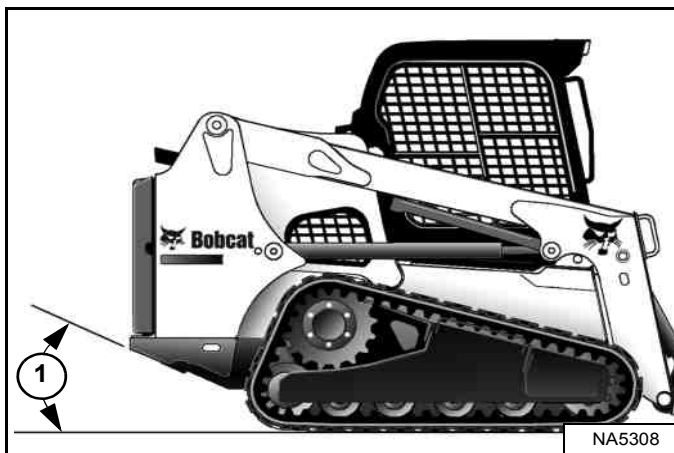

OPMERKING: De lader moet zo horizontaal mogelijk worden opgetild, de hoek van de opgeheven lader mag echter nooit groter zijn dan de starthoek (item 1) [Figuur 164] zoals aangegeven in de specificaties. (Zie Machineafmetingen op pagina 220.)

Figuur 165

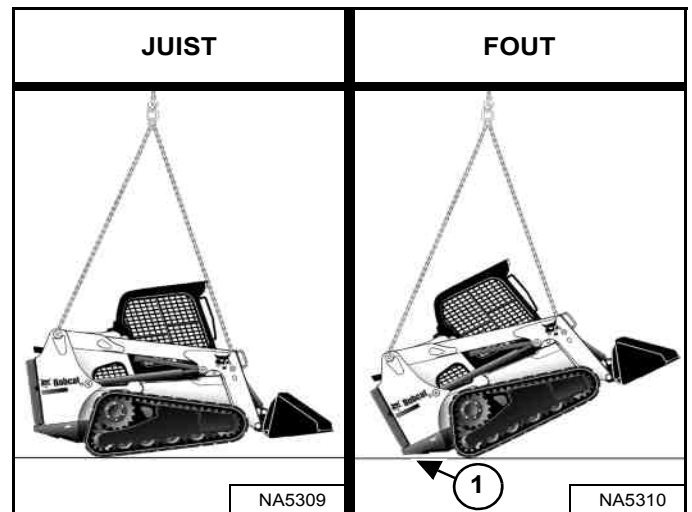

Bevestig kabels of kettingen aan de hijsogen [Figuur 165].

OPMERKING: Om beschadiging te voorkomen mogen de hijsstroppen niet in aanraking komen met enig onderdeel van de bestuurderscabine of van de hefarmen.

OPMERKING: Afhankelijk van de configuratie van de lader kan de vereiste lengte van de voorste en achterste hijsstroppen verschillen. De starthoek (item 1) [Figuur 165] is hier te groot; de lengte van de hijsstrop dient te worden aangepast om een dergelijke situatie te voorkomen.

OPMERKING: Zorg ervoor dat de afmetingen en capaciteit van de hijsuitrusting groot genoeg zijn voor het gewicht van de lader. (Zie Prestaties op pagina 221.)



PREVENTIEF ONDERHOUD

VEILIGHEID TIJDENS HET ONDERHOUD	124
ONDERHOUDSSCHEMA	125
Onderhoudsintervallen	125
Controle-inspectieboekje	127
BOBCAT VERGREDELINGSSYSTEEM (BICS™)	128
Controle van het BICS™ (Motor AF – Contact AAN)	128
Controle van het deactiveren van de hulphydrauliek (motor UIT - sleutel AAN)	128
Controle van de stoelbeugelsensor (motor AAN)	128
Controle van de tractievergrendeling en de parkeerrem (motor AAN)	128
Hefarmbypass-bediening inspecteren	128
Inspecteren van de deactivering van de hef- en kipfuncties (ACS en SJC)	128
STOELBEUGELSYSTEEM	129
Beschrijving	129
Inspectie en onderhoud	130
VEILIGHEIDSGORDEL	131
Controle en onderhoud	131
HEFARMSTEUN	132
Beschrijving	132
Monteren	133
Verwijderen	134
ACHTERUITRIJALARMSYSTEEM	135
Beschrijving	135
inspectie	135
Afstellen van de schakelstand	136
BESTUURDERSCABINE	137
Beschrijving	137
Sensor cabinedeur	137
Opklappen	138
Neerklappen	139
ACHTERDEUR (ACHTERKLEP)	140
Openen en sluiten	140
De klink afstellen	140
ACHTERROOSTER	141
Verwijderen	141
Monteren	141



VERWARMINGS-, VENTILATIE- EN AIRCONDITIONINGSYSTEEM (HVAC)	142
Filters	142
Verdamper van de airconditioning/verwarmingselement	143
Condenser van de airconditioning	144
Smearing van de airconditioning	144
Problemen oplossen	144
MOTORLUCHTREINIGER	145
Vervangen van filters	145
BRANDSTOFSYSTEEM	147
Brandstofspecificaties	147
Biodieselmengsel	147
De brandstoftank vullen	148
Brandstoffilter	149
Ontluchten van het brandstofsysteem	150
SMEERSYSTEEM VAN DE MOTOR	151
Motorolie controleren en toevoegen	151
Motorolietabel	151
Motorolie en filter verwijderen en vervangen	152
MOTORKOELSYSTEEM	154
Onderhoudsplatform	154
Reinigen	154
Koelvloeistof controleren en toevoegen	157
Koelmiddel verwijderen en vervangen	158
ELEKTRISCH SYSTEEM	160
Beschrijving	160
Lokalisatie en identificatie van zekeringen en relais	160
Onderhoud van accu	163
Laadtoestand van de accu handhaven	163
Accuonderhoud wanneer de machine in opslag staat	163
Testen van de accu	164
Opladen van de accu	164
Starten met behulp van een hulpaccu (met startkabels)	165
De accu verwijderen en aanbrengen	166
HYDRAULISCH / HYDROSTATISCH SYSTEEM	171
Controleren en toevoegen van vloeistof	171
Hydraulische / hydrostatische vloeistoftabel	171
Verwijderen en vervangen van hydraulische olie	172
Hydraulisch / hydrostatisch filter verwijderen en vervangen	175
Hydraulische / hydrostatische laadfilters verwijderen en vervangen	176
Verwijderen en vervangen van hydraulisch laadfilter (vervolg)	177
Verwijderen en vervangen van hydraulisch laadfilter (vervolg)	178
De ontluchttingsdop van het reservoir vervangen	179
RUPS BANDSPANNING	180
Beschrijving	180
Controleren	181
Afstellen (oudere modellen met twee aansluitingen voor het aanspannen van de rupsbanden)	182
Afstellen (nieuwere modellen met een aansluiting voor het aanspannen van de rupsband)	184



HYDROSTATISCHE AANDRIJFMOTOR	186
Aftappen en verversen van vloeistof	186
ONDERHOUD VAN RUPSBANDTANDWIELEN	186
Vastzetprocedure	186
DYNAMORIEM	187
Riem afstellen	187
Vervangen van riem	187
AIRCONDITIONINGRIEM	188
Riem afstellen	188
Vervangen van riem	188
AANDRIJFRIEM	190
Riem afstellen	190
Vervangen van riem	190
ACCUMULATOR AUTOMATISCHE RIJREGELING	192
De lading van de accumulator controleren	192
DE LADER SMEREN	193
Smeerpunten	193
SMERING STEUNROL EN TUSSENWIEL RUPSBAND	195
Beschrijving	195
SCHARNIERPENNEN	195
Inspectie en onderhoud	195
BOB-TACH (HENDEL)	196
Inspectie en onderhoud	196
BOB-TACH (POWER)	197
Inspectie en onderhoud	197
OPSLAAN EN WEER IN GEBRUIK NEMEN VAN DE LADER	198
Opslag	198
Weer in gebruik nemen	198

VEILIGHEID TIJDENS HET ONDERHOUD



WAARSCHUWING!

Instructies zijn noodzakelijk alvorens de machine in gebruik te nemen of te onderhouden. Lees en begrijp de bedienings- en onderhoudshandleiding, het bedienershandboek en de waarschuwingstekens (stickers) op de machine. Volg bij het uitvoeren van reparaties, afstellingen of onderhoud de waarschuwingen en instructies uit de handleidingen op. Controleer het goed functioneren van de machine na reparaties, afstellingen of onderhoud. Ongeschoolde bestuurders kunnen lichamelijk letsel of levensgevaar veroorzaken.

W-2003-0807

! **Waarschuwingssymbool:** Dit symbool met uitroepteken betekent: 'Waarschuwing, let op! Uw veiligheid is in gevaar!' Lees het volgende bericht aandachtig.

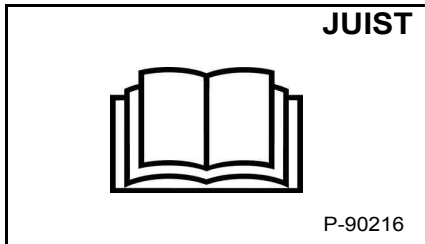

! Geef de Bobcat schranklader nooit een onderhoudsbeurt zonder instructies.

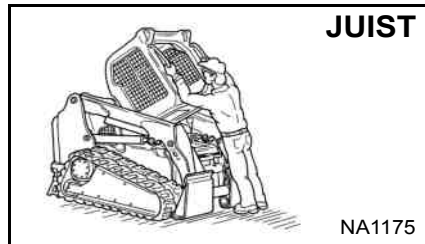

! Pas de juiste procedure toe voor het op- of neerklappen van de cabine.

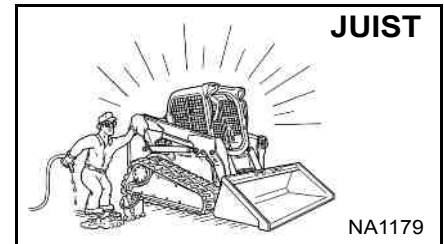

! Reiniging en onderhoud moeten dagelijks worden uitgevoerd.

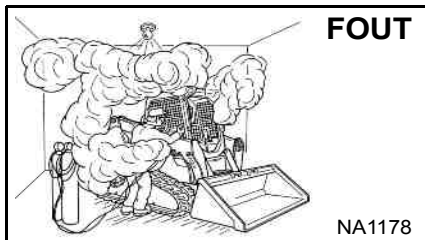

! Zorg voor een goede ventilatie bij het lassen of slijpen van gelakte onderdelen.
! Draag een stofmasker bij het slijpen van gelakte onderdelen. Er kan giftig stof of gas ontstaan.
! Voorkom lekken in de uitlaat; de gassen kunnen zonder waarschuwing dodelijk zijn. De uitlaat moet perfect afgedicht zijn.

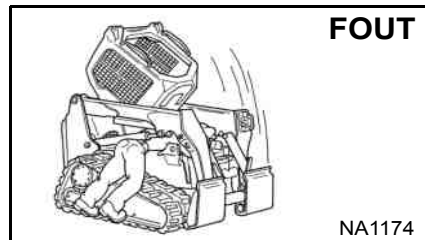

! Het losmaken van een hydraulische leiding, slang, fitting of onderdeel kan de hefarmen doen zakken. Ga niet onder de hefarmen staan als deze omhoog staan tenzij deze ondersteund zijn door een goedgekeurde hefarmsteun. Vervang deze indien beschadigd.

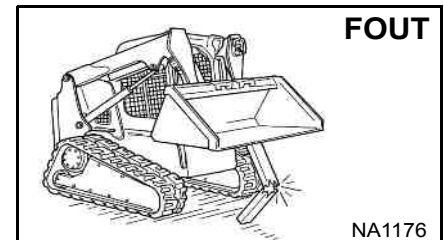

! Voer nooit werkzaamheden uit aan een lader met de hefarmen omhoog tenzij deze ondersteund worden door een goedgekeurde hefarmsteun. Vervang indien beschadigd.
! Verander de graafuitrusting nooit of voeg nooit aanbouwdelen toe die niet zijn goedgekeurd door Bobcat Company.

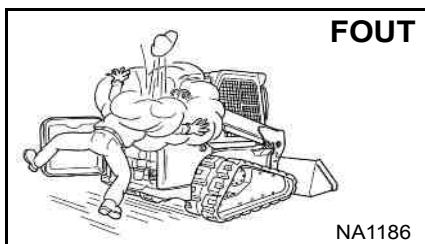

! Leg de motor stil, laat hem afkoelen en ontdoe hem van brandbaar materiaal alvorens het vloeistofpeil te controleren.
! Voer nooit werken uit op de lader met een draaiende motor tenzij dit zo in de handleiding staat aangegeven.
! Vermijd contact met lekkende hydraulische vloeistof of dieselbrandstof onder druk. Ze kunnen de huid of de ogen binnendringen.
! Vul nooit de brandstoftank met een draaiende motor, terwijl u rookt of in de nabijheid van open vuur.

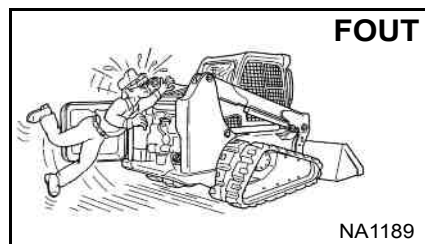

! Houd lichaamsdelen, sieraden en kleren weg van bewegende delen, elektrische contacten, hete onderdelen en de uitlaat.
! Draag een veiligheidsbril om u te beschermen tegen accuzuur, wegspringende veren, vloeistoffen onder druk en losgekomen voorwerpen bij draaiende motoren of bij gebruik van gereedschap. Gebruik een aangepast gelaatsscherm tijdens laswerken.
! Houd de achterdeur gesloten behalve tijdens het onderhoud. Sluit de achterdeur alvorens de lader te bedienen.

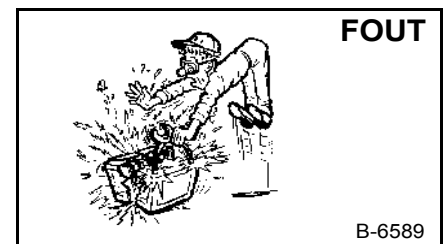

! Loodaccu's produceren ontvlambare en explosieve gassen.
! Houd lichtbogen, vonken, vlammen en brandende rookwaren uit de buurt van accu's.
! Accu's bevatten een zuur dat ogen en huid kan verbranden.
! Draag beschermende kleding. Komt het zuur in aanraking met de huid, spoel dan goed met water. Komt het zuur in aanraking met de ogen, spoel deze dan zorgvuldig met water en roep onmiddellijk medische hulp in.

De onderhoudsprocedures in de bedienings- en onderhoudshandleiding mogen door de eigenaar/bestuurder worden uitgevoerd zonder dat zij daarvoor een specifieke technische opleiding hebben genoten. De onderhoudsprocedures die niet in de bedienings- en onderhoudshandleiding zijn opgenomen, mogen **ALLEEN** uitgevoerd worden **DOOR GEKWALIFICEERD BOBCAT ONDERHOUDSPERSONEEL**. Gebruik altijd originele Bobcat reserveonderdelen. De cursus Veiligheid tijdens het onderhoud is verkrijgbaar bij uw Bobcat dealer.

MSW36-0409



ONDERHOUDSSCHEMA

Onderhoudsintervallen

Onderhoudswerkzaamheden moeten regelmatig worden uitgevoerd. Indien dit niet gebeurt, zullen overmatige slijtage en vroegtijdige defecten optreden.

Het onderhoudsschema helpt u om de Bobcat lader correct te onderhouden.



VOORKOM LETSEL OF LEVENSGEVAAR

Instructies zijn noodzakelijk alvorens de machine in gebruik te nemen of te onderhouden. Lees en begrijp de bedienings- en onderhoudshandleiding, het bedienershandboek en de waarschuwingstekens (stickers) op de machine. Volg bij het uitvoeren van reparaties, afstellingen of onderhoud de waarschuwingen en instructies uit de handleidingen op. Controleer het goed functioneren van de machine na reparaties, afstellingen of onderhoud. Ongeschoolde bestuurders kunnen lichamelijk letsel of levensgevaar veroorzaken.

W-2003-0807

Om de 10 bedrijfsuren (alvorens de lader te starten)

- **Motorolie** - Controleer het oliepeil en vul bij indien nodig. (Zie pagina 151.)
- **Motorluchtfilters en luchtinlaat** - Controleer displaypaneel. Voer alleen onderhoud uit indien nodig. Controleer op lekken en beschadigde onderdelen. (Zie pagina 145.)
- **Motorkoelsysteem** – Verwijder vuil uit het koelsysteem voor hydrauliekvloeistof en de radiator, de condensor van de airconditioning (indien aanwezig) en het achterrooster. Controleer het COLD-peil van het koelmiddel en voeg zo nodig voorgemengd koelmiddel toe. (Zie pagina 154.) en (Zie pagina 157.)
- **Brandstoffilter** – Controleer het display. Verwijder indien het ingesloten water. (Zie pagina 149.)
- **Hefarmen, hefkoppelingen, cilinders, BobTach, scharnierpennen, wiggen** – Smeer met een veelzijdig vet op lithiumbasis. (Zie pagina 193.)
- **Veiligheidsgordel, gordelspanners, stoelbeugel, bedieningsvergrendelingen** - Controleer de staat van de veiligheidsgordel. Gordelspanners schoonmaken of vervangen wanneer nodig. Controleer de stoelbeugel en de bedieningsvergrendelingen op correct functioneren. Verwijder vuil en afval van bewegende onderdelen. (Zie pagina 129.) en (Zie pagina 131.)
- **Bobcat Interlock Control Systems (BICS™)** - Controleer de juiste werking. De hef- en kipfuncties MOGEN NIET functioneren terwijl de stoelbeugel omhooggeklapt is. (Zie pagina 128.)
- **Claxon vooraan** - Controleer de correcte werking. (Zie pagina 52.)
- **Bestuurderscabine** - Controleer de bevestigingselementen, ringen en moeren. Controleer de staat van de cabine. (Zie pagina 137.)
- **Signaalverlichting en lampen** - Controleer de werking van alle lampjes en lichten. (Zie pagina 38.)
- **Veiligheidssignalen en veiligheidstreden** - Controleer op beschadigde signalen (stickers) en veiligheidstreden. Vervang veiligheidstekens of veiligheidstreden die beschadigd of versleten zijn. (Zie pagina 19.) en (Zie pagina 93.)
- **Hydraulische vloeistof** - Controleer het vloeistofpeil en vul bij indien nodig. (Zie pagina 171.)
- **Verwarmings- en airconditioningfilters** (indien aanwezig) - Reinig of vervang de filters indien nodig. (Zie pagina 142.)



ONDERHOUDSCHEMA (VERVOLG)

Onderhoudsintervallen (vervolg)

Elke 50 uur

- **Hydraulische slangen en leidingen** - Controleren op schade en lekkages. Herstel of vervang zo nodig.
- **Parkeerrem, voetpedalen, bedieningshendels en stuurhendels of joysticks** – Controleer de juiste werking. Herstel of stel indien nodig af.
- **Rupsaandrijftandwielmoeren** – Controleer op losse wielmoeren en span aan met het juiste koppel. (Zie pagina 186.)
- **Rupsbandspanning** - Controleer de spanning en pas zo nodig aan. (Zie pagina 180.)
- **Motor/hydrostatische aandrijfriem** - Controleer deze gedurende de eerste 50 uren, daarna volgens planning. Controleer op schade of slijtage. Repareer of vervang zo nodig. (Zie pagina 190.)
- **Motorolie en -filter** - Controleer deze gedurende de eerste 50 uren, daarna volgens planning. Vervang olie en filter. (Zie pagina 152.)

Elke 100 uur

- **Accu** – Controleer de kabels en aansluitingen. (Zie pagina 163.)
- **Motorolie en -filter** - Vervang de olie en het filter bij zware werkomstandigheden om de 100 bedrijfsuren. Vervang olie en filter. (Zie pagina 152.)

Om de 250 bedrijfsuren of om de 12 maanden

- **Motor/hydrostatische aandrijfriem** - Controleer op slijtage of beschadiging. Repareer of vervang zo nodig. (Zie pagina 190.)
- **Aandrijfriemen (dynamo, airconditioning, waterpomp)** - Controleer de staat. Vervang indien nodig. (Zie pagina 187.) en (Zie pagina 188.)
- **Bobcat Interlock Control System (BICS™)** - Controleer de werking van de hefarmbypassregeling. (Zie pagina 128.)

Om de 500 bedrijfsuren of om de 12 maanden

- **Brandstoffilter** – Vervang het filterelement. (Zie pagina 149.)
- **Hydraulisch vulfilter, ontluchtingsdop van het hydraulisch reservoir** – Vervang het vulfilter en de ontluchtingsdop van het reservoir. (Zie pagina 176.) en (Zie pagina 179.)
- **Hydrostatische motordrager** – Ververs de vloeistof. (Zie pagina 186.)
- **Motorolie en filter** - Vervang de olie en het filter. (Zie pagina 152.)
- **Verwarmingselement en verdampers van de airconditioning** (indien aanwezig) - Reinig het verwarmingselement en de verdampers van de airconditioning. Reinig de aftapgaten. (Zie pagina 143.)

Om de 1000 bedrijfsuren of om de 12 maanden

- **Hydraulisch/hydrostatisch filter** - Vervang het hydraulisch/hydrostatisch filter. (Zie pagina 175.)
- **Hydraulisch reservoir** – Ververs de vloeistof. (Zie pagina 172.)
- **Motorkleppe** - Stel de motorkleppeping af.

Om de 1500 bedrijfsuren of om de 24 maanden

- **Koelvloeistof** - Vervang de koelvloeistof. (Zie pagina 158.)

OPMERKING: Het Controle-inspectieboekje kan bij uw lokale dealer worden besteld. Onderdeelnummer 7296478.



ONDERHOUDSCHEMA (VERVOLG)

Controle-inspectieboekje

Onderhoudswerkzaamheden moeten regelmatig worden uitgevoerd. Indien dit niet gebeurt, zullen overmatige slijtage en vroegtijdige defecten optreden.

Het onderhoudsschema helpt u om de Bobcat lader correct te onderhouden.

Het Inspectie-controleboekje bevat de volgende informatie:

- Doosan Bobcat EMEA s.r.o. Garantiebeleid
- Doosan Bobcat EMEA s.r.o. Uitgebreid garantiebeleid

Het inspectieboek moet ingevuld worden door de dealer voor onderhoud en service aan uw Bobcat machine. In geval van een defect aan de Bobcat uitrusting kan een erkende dealer of Bobcat Europe altijd naar dit boek vragen.

Uw plaatselijke dealer kan het inspectieboek voor u bestellen. Onderdeelnummer: 7296478.

BOBCAT VERGREDELINGSSYSTEEM (BICS™)

Raadpleeg het ONDERHOUDSSCHEMA voor de juiste onderhoudsintervallen. (Zie ONDERHOUDSSCHEMA op pagina 125.)

Controle van het BICS™ (Motor AF – Contact AAN)

Figuur 168

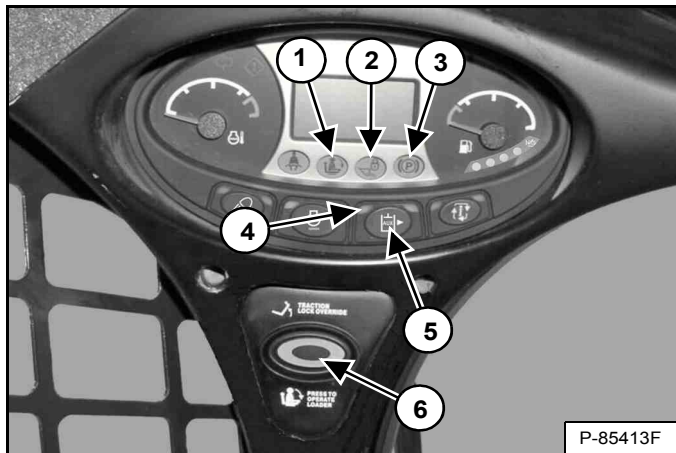

1. Ga op de bestuurdersstoel zitten. Zet het contact op RUN. Klap de stoelbeugel neer en zet de parkeerrem los. Druk op de knop PRESS TO OPERATE LOADER (item 6). Twee BICS™-lampjes (items 1 en 2) **[Figuur 168]** [STOELBEUGEL en HEF- EN KIPKLEP] op het linkerinstrumentenpaneel moeten UIT zijn. De knop PRESS TO OPERATE LOADER licht op.
2. Klap de stoelbeugel helemaal omhoog. Alle drie BICS™-lampjes (items 1, 2 en 3) **[Figuur 168]** [STOELBEUGEL, HEF- EN KIPKLEP en PARKEERREM] op het linker instrumentenpaneel moeten AAN zijn. Het lampje in de knop IPRESS TO OPERATE LOADER gaat dan UIT.

Controle van het deactiveren van de hulphydrauliek (motor UIT - sleutel AAN)

3. Ga op de bestuurdersstoel zitten, klap de stoelbeugel neer en druk op de knop PRESS TO OPERATE LOADER (item 6). Druk op de knop Hulphydrauliek (item 5). Het lampje van de hulphydrauliek zal BRANDEN (item 4) **[Figuur 168]**. Klap de stoelbeugel omhoog. Het lampje gaat UIT.

Controle van de stoelbeugelsensor (motor AAN)

4. Ga op de bestuurdersstoel zitten, klap de stoelbeugel neer, activeer de parkeerrem en doe de veiligheidsgordel om.
5. Start de motor en laat hem op een laag (stationair) toerental draaien. Druk op de knop PRESS TO OPERATE LOADER. Breng de hefarmen omhoog en klap de stoelbeugel tegelijkertijd helemaal omhoog. De hefarmen moeten nu stoppen. Herhaal voor de kipfunctie.

Controle van de tractievergrendeling en de parkeerrem (motor AAN)

6. Doe de veiligheidsgordel om, zet de parkeerrem af, druk op de knop PRESS TO OPERATE LOADER en klap de stoelbeugel helemaal op. Beweeg de stuurhendels of joystick(s) langzaam voorwaarts en achterwaarts. De TRACTION-lock moet ingeschakeld zijn. Klap de stoelbeugel neer. Druk op de knop PRESS TO OPERATE LOADER.
7. Schakel de parkeerrem in en beweeg de stuurhendels langzaam naar voor en naar achter. De TRACTION-lock moet ingeschakeld zijn. Raadpleeg uw Bobcat dealer voor onderhoud als de lader niet stopt.

OPMERKING: Het PARKEERREM-lampje op het linker instrumentenpaneel zal AAN blijven tot de motor wordt gestart, de knop PRESS TO OPERATE LOADER is ingedrukt en de parkeerrem uitgeschakeld.

Hefarmbypass-bediening inspecteren

8. Breng de hefarmen ongeveer 2 meter (6 voet) van de grond. Stop de motor. Draai de hefarmbypass-knop 90° rechtsom. Trek hem daarna omhoog en houd hem zo totdat de hefarmen langzaam dalen.

Inspecteren van de deactivering van de hef- en kipfuncties (ACS en SJC)

9. Ga op de stoel zitten en doe de veiligheidsgordel om. Klap de stoelbeugel neer, start de motor en druk op de knop PRESS TO OPERATE LOADER.
10. Breng de hefarmen ongeveer 2 meter (6 voet) van de grond.
11. Zet de contactsleutel in de stand STOP en wacht totdat de motor volledig stilstaat.
12. Zet het contact op RUN. Druk op de knop INDRUKKEN OM LADER TE BEDIENEN, beweeg het bedieningselement (pedaal, hendel of joystick) om de hefarmen neer te laten. De hefarmen mogen niet zakken.
13. Beweeg het bedieningselement (pedaal, hendel of joystick) om de laadbak (of aanbouwdeel) voorover te kippen. De laadbak (of het aanbouwdeel) mag niet voorover kantelen.



VOORKOM LETSEL OF LEVENSGEVAAR
Het Bobcat Interlock Control System (BICS™) moet de hef-, kip- en tractiefuncties deactiveren. Indien dit niet het geval is, moet u uw dealer contacteren voor reparatie van het systeem. Pas het systeem NIET zelf aan.

W-2151-1111

STOELBEUGELSYSTEEM

Beschrijving

Figuur 169

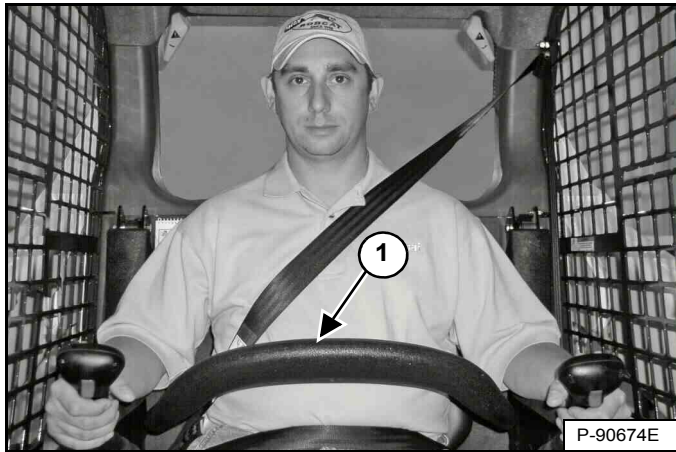

Het stoelbeugel-vergrendelingssysteem bestaat uit een beweegbare stoelbeugel met armsteunen (item 1) [Figuur 169].

De bestuurder bedient de stoelbeugel. Als de stoelbeugel neergeklapt is, houdt hij de bestuurder op zijn plaats.

Modellen met standaard bedieningselementen hebben hydraulische klepspoelblokkeringen voor de hef- en kipfuncties. Omwille van de blokkeringen moet de bestuurder de armsteun neerklappen om de pedalen te kunnen bedienen.

Als de stoelbeugel neergeklapt is, de motor draait, de knop PRESS TO OPERATE LOADER ingedrukt en het rempedaal gedeactiveerd is, kan de bestuurder de hef-, kip- en tractiefuncties van de lader bedienen.

Als de stoelbeugel opgeklapt is, worden de hef- en kippedalen geblokkeerd als ze worden teruggezet in de NEUTRALE stand.

Modellen met geavanceerde bedieningselementen (ACS) beschikken over mechanische blokkeringen voor de hendels en pedalen. Door de blokkeringen op hendels en pedalen moet de bestuurder de stoelbeugel neerklappen om de bedieningselementen te kunnen bedienen.

Als de stoelbeugel neergeklapt is, de motor draait, de knop PRESS TO OPERATE LOADER ingedrukt en het rempedaal gedeactiveerd is, kan de bestuurder de hef-, kip- en tractiefuncties van de lader bedienen.

Wanneer de stoelbeugel is opgeklapt, zijn de hendels en pedalen vergrendeld wanneer zij terug in de NEUTRALE stand.

Modellen met selecteerbare joystickbediening (SJC) hebben elektrische deactivering van de hef- en kipfuncties. Om de functies te activeren moet de bestuurder de stoelbeugel neerklappen.

Als de stoelbeugel neergeklapt is, de motor draait, de knop PRESS TO OPERATE LOADER ingedrukt en het rempedaal gedeactiveerd is, kan de bestuurder de hef-, kip- en tractiefuncties van de lader bedienen.

Wanneer de stoelbeugel is opgeklapt, zijn de hef- en kipfuncties gedeactiveerd, zonder dat de joysticks mechanisch zijn vergrendeld.

STOELBEUGELSYSTEEM (VERVOLG)

Inspectie en onderhoud

Raadpleeg het ONDERHOUDSSCHEMA voor de juiste onderhoudsintervallen. (Zie ONDERHOUDSSCHEMA op pagina 125.)

Ga op de stoel zitten en maak de veiligheidsgordel vast. Zet de parkeerrem op. Klap de stoelbeugel helemaal neer. Start de motor. Druk op de knop PRESS TO OPERATE LOADER.

Beweeg de hydraulische hendels om te controleren of de hef- en kipfuncties naar behoren werken. Breng de hefarmen naar boven tot het aanbouwdeel ongeveer 600 mm (2 voet) boven de grond hangt.

Klap de stoelbeugel omhoog. Beweeg de hydraulische bedieningselementen. De pedalen en hendels (indien aanwezig) moeten stevig vergrendeld zijn in de NEUTRALE stand (behalve joysticks). Er mag geen beweging zijn in de hefarmen of kipfunctie (aanbouwdeel) wanneer de bedieningselementen worden gebruikt.

Klap de stoelbeugel neer, druk op de knop PRESS TO OPERATE LOADER en laat de hefarmen neer. Activeer de heffunctie. Klap de stoelbeugel op terwijl de hefarmen omhooggaan. De hefarmen moeten nu stoppen.

Klap de stoelbeugel neer, druk op de knop PRESS TO OPERATE LOADER, laat de hefarmen zakken en laat het aanbouwdeel plat neer op de grond. Zet de motor af. Klap de stoelbeugel omhoog. Bedien de pedalen en hendels (indien voorhanden) om u ervan te verzekeren dat de pedalen stevig vergrendeld zijn in de NEUTRALE stand (behalve joysticks).

Figuur 170

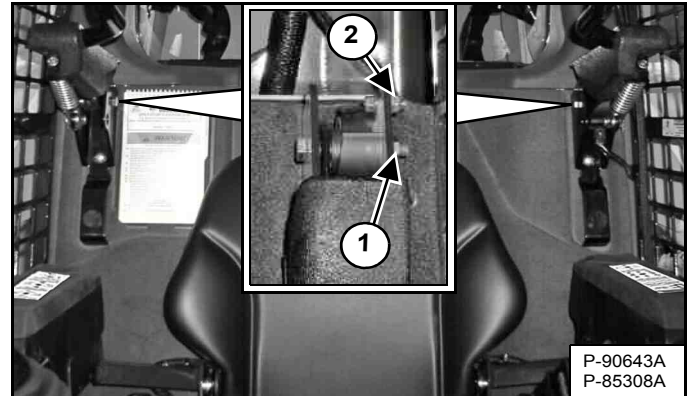

Gebruik perslucht om gruis of vuil van de scharnierpunten te verwijderen. Niet smeren. Controleer alle montageonderdelen. Het juiste aanhaalmoment voor de scharnierbout (aan beide zijden) (item 1) is 34 – 38 N•m (25 – 28 ft.-lb.). Het koppel van de moer van de stoelbeugelsensor (alleen links) (item 2) [Figuur 170] is 6 – 8 N•m (50 – 70 inch-lb).

Als het stoelbeugelsysteem niet correct functioneert, dient u de onderdelen die versleten of beschadigd zijn, te vervangen. Gebruik enkel door Bobcat erkende vervangstukken.



Het stoelbeugelsysteem moet de hef- en kipfuncties uitschakelen als de stoelbeugel omhoog staat. Raadpleeg uw Bobcat dealer voor hulp indien de hydraulische bedieningselementen niet deactiveren.

W-2465-0111

VEILIGHEIDSGORDEL

Controle en onderhoud



Onzorgvuldige controle en onderhoud van de veiligheidsgordel kunnen resulteren in ernstig letsel of levensgevaar wanneer zich een ongeval voordoet.

W-2466-0703

Controleer dagelijks de werking van de veiligheidsgordel.

Controleer het veiligheidsgordelsysteem ten minste één keer per jaar of vaker grondig als de machine aan zware omgevingsfactoren of toepassingen wordt blootgesteld.

Als het veiligheidsgordelsysteem sporen vertoont van insnijdingen, afrafeling, extreme of ongewone slijtage, opmerkelijke verkleuringen door blootstelling aan ultraviolet (UV) licht, stoffige / vuile omstandigheden, overmatige slijtage van het weefsel, of schade aan de gesp, grendelplaat, gordelspanner (indien aanwezig), metalen onderdelen of enig ander duidelijk probleem, moet het onmiddellijk worden vervangen.

Onderstaande items vindt u terug in [Figuur 171].

1. Controleer de gordel. Trek de gordel helemaal uit als de veiligheidsgordel is uitgerust met een terugtreksysteem en controleer over de gehele lengte. Let op insnijdingen, slijtage, uitrafeling, vuil en stijfheid.
2. Controleer of de gesp en de vergrendeling goed werken. Verzekert u ervan of de grendelplaat niet overmatig versleten of vervormd is en of de gesp niet beschadigd is of de behuizing gebarsten.
3. Controleer de gordelspanner van de veiligheidsgordel (indien aanwezig) door de gordel uit te trekken om te zien of het in een goede staat is en of hij de gordel naar behoren afrolt en spant.
4. Controleer de gordel op plaatsen waar dit aan ultraviolette straling (UV) van zonlicht of aan extreem stof of vuil is blootgesteld. Als de originele kleur van het weefsel op deze plaatsen extreem verkleurd en / of vervuild is, kan de stevigheid van het weefsel aangetast zijn.
5. Controleer de metalen onderdelen aan beide zijden van de stoel. De metalen onderdelen dienen strak vast te zitten. Metalen onderdelen mogen niet ontbreken, verroest, gecorrodeerd of beschadigd zijn.

Neem contact op met uw Bobcat dealer in verband met vervangingsonderdelen voor het veiligheidsgordelsysteem van uw machine.

Figuur 171

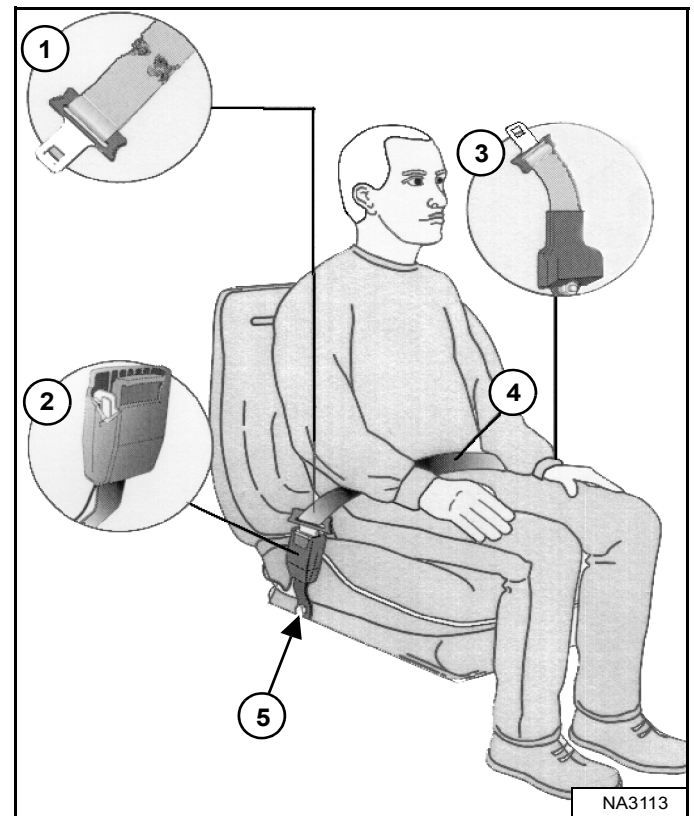

NA3113

HEFARMSTEUN

Beschrijving



Voer nooit werkzaamheden uit op een machine met de hefarmen omhoog tenzij deze ondersteund zijn door een goedgekeurde hefarmsteun. Zonder goedgekeurde hefarmsteun kunnen de hefarmen of aanbouwdelen naar beneden vallen en letsel of levensgevaar veroorzaken.

Herstel de hefarmsteun als hij beschadigd is of als er onderdelen ontbreken. Bij gebruik van een beschadigde of onvolledige hefarmsteun kunnen de hefarmen of aanbouwdelen naar beneden vallen en letsel of levensgevaar veroorzaken.

W-2572-0407

Figuur 172

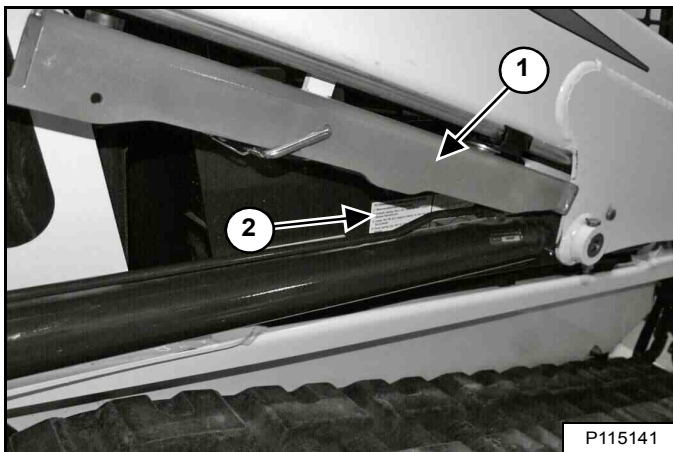

De hefarmsteun (item 1) [Figuur 172] wordt gebruikt om de hefarmen te ondersteunen wanneer u werkt aan een machine waarvan de hefarmen zijn verhoogd.

Een sticker (item 2) [Figuur 172] aan de rechterkant van de bestuurderscabine biedt instructies voor het installeren en verwijderen van de hefarmsteun.

De procedures worden op de volgende pagina's in meer detail beschreven. (Zie Monteren op pagina 133.) en (Zie Verwijderen op pagina 134.)

HEFARMONDERSTEUNING (VERVOLG)

Monteren

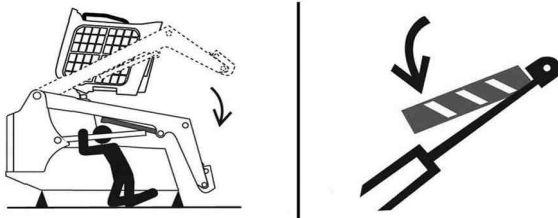

P-90328

VOORKOM LEVENSGEVAAR

- Het losmaken van een hydraulische leiding, slang, fitting of onderdeel kan de hefarmen doen zakken.
- Blijf uit dit gebied wanneer de hefarmen omhoog staan tenzij deze ondersteund zijn door een goedgekeurde hefarmsteun. Vervang indien beschadigd.

D-1009-0409

Verwijder het aanbouwdeel van de lader. (Zie Het aanbouwdeel installeren en verwijderen (Bob-Tach-hendel) op pagina 108.) **OF** (Zie Het aanbouwdeel installeren en verwijderen (hydraulische Bob-Tach) op pagina 111.)



Voordat de cabine of de hefarmen voor onderhoud omhoog worden gebracht, moeten de assteunen onder de achterkant van het frame zijn geplaatst. Wanneer de assteunen niet geïnstalleerd zijn, kan de machine achterwaarts kantelen en zo letsel of levensgevaar veroorzaken.

W-2014-0895

Figuur 173

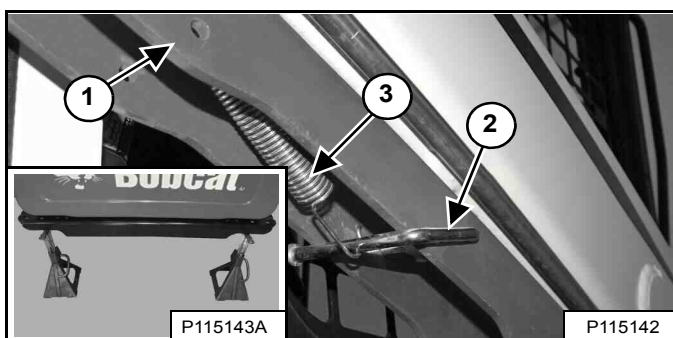

Plaats assteunen onder de achterhoeken van het laderframe (inzet) [Figuur 173].

Ontkoppel de veer (item 3) van de borgpen van de hefarmsteun (item 2). Ondersteun de hefarmsteun (item 1) [Figuur 173] met uw hand en verwijder de borgpen.

Figuur 174

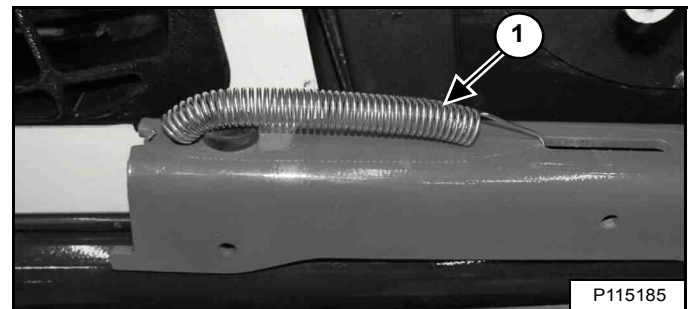

Laat het hefarmsteunstuk neer tot bovenaan de hefcilinder. Haak het vrije uiteinde van de veer (item 1) [Figuur 174] aan de hefarmsteun om storing bij de bediening van de hefarmsteun te vermijden.

Ga op de bestuurdersstoel zitten, maak de veiligheidsgordel vast en laat de stoelbeugel zakken. Start de motor.

Figuur 175

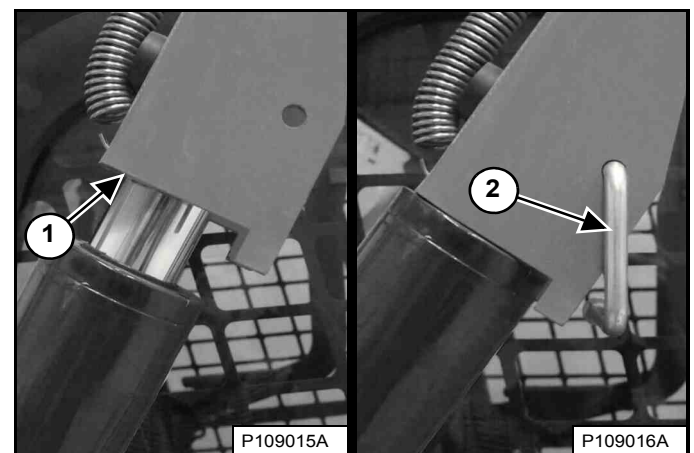

Breng de hefarmen omhoog tot de hefarmondersteuning op de stang van de hefcilinder valt (item 1) [Figuur 175].

Laat de hefarmen langzaam neer tot dat de hefarmsteun tussen de hefarmen en de hefcilinder zit.

Stop de motor, breng de stoelbeugel omhoog, maak de veiligheidsgordel los en controleer of de hef- en kantelfuncties zijn gedeactiveerd.

Steek de sluitpen (item 2) [Figuur 175] achteraan in de hefarmsteun onder de cilinderstang.

HEFARMONDERSTEUNING (VERVOLG)

Verwijderen

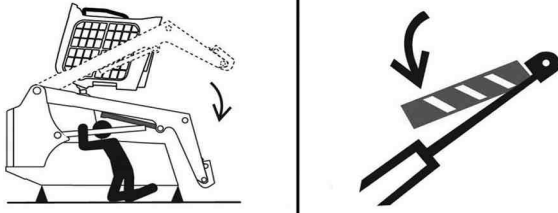

P-90328

VOORKOM LEVENSGEVAAR

- Het losmaken van een hydraulische leiding, slang, fitting of onderdeel kan de hefarmen doen zakken.
- Blijf uit dit gebied wanneer de hefarmen omhoog staan tenzij deze ondersteund zijn door een goedgekeurde hefarmsteun. Vervang indien beschadigd.

D-1009-0409

Figuur 176

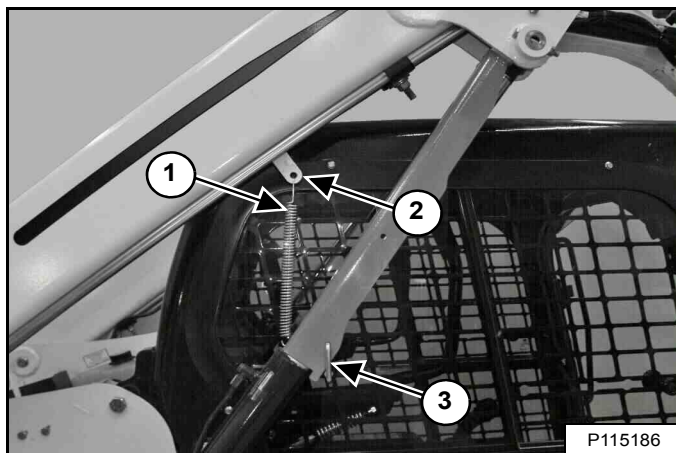

P115186

Verwijder de sluitpen (item 3) [Figuur 176] van de hefarmondersteuning.

Sluit de veer (item 1) van de hefarmsteun aan op de beugel (item 2) [Figuur 176] aan de onderzijde van de hefarm.

Ga op de bestuurdersstoel zitten, maak de veiligheidsgordel vast en laat de stoelbeugel zakken. Start de motor.

Figuur 177



P115197

Breng de hefarmen iets omhoog. De veer tilt de hefarmsteun van de stang van de hefcilinder [Figuur 177]. Laat de hefarmen volledig zakken.

Stop de motor, breng de stoelbeugel omhoog, maak de veiligheidsgordel los en controleer of de hef- en kantelfuncties zijn gedeactiveerd.

Maak de veer los van de beugel.

Figuur 178

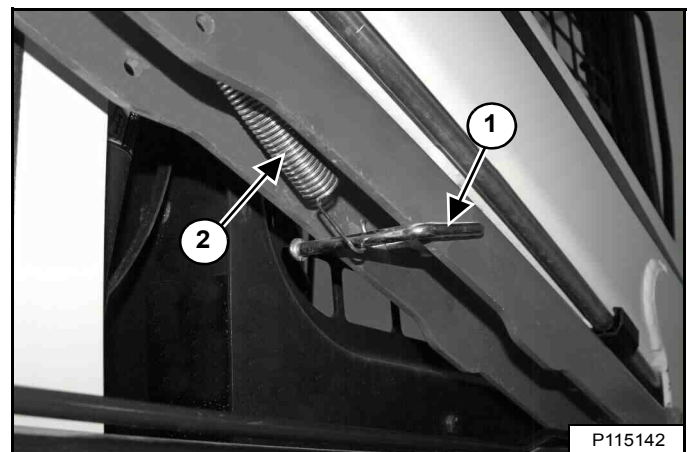

P115142

Breng de hefarmsteun omhoog tot de opbergstand en plaats de borgpen (item 1) door de hefarmsteun en de beugel. Haak de veer (item 2) [Figuur 178] aan de borgpen.

Verwijder de bokken.

ACHTERUITRIJALARMSYSTEEM

Deze machine kan met een achteruitrijalarmsysteem zijn uitgerust.

Beschrijving

Het achteruitrijalarm zal weerklinken wanneer de bestuurder beide stuurhendels of joystick(s) in de stand achteruit beweegt. Met hydrostatische transmissies is een lichte beweging van de stuurhendels in de stand achteruit nodig, voordat het achteruitrijalarm wordt geactiveerd.

inspectie

Raadpleeg het ONDERHOUDSSCHEMA voor de juiste onderhoudsintervallen. (Zie ONDERHOUDSSCHEMA op pagina 125.)

Figuur 179

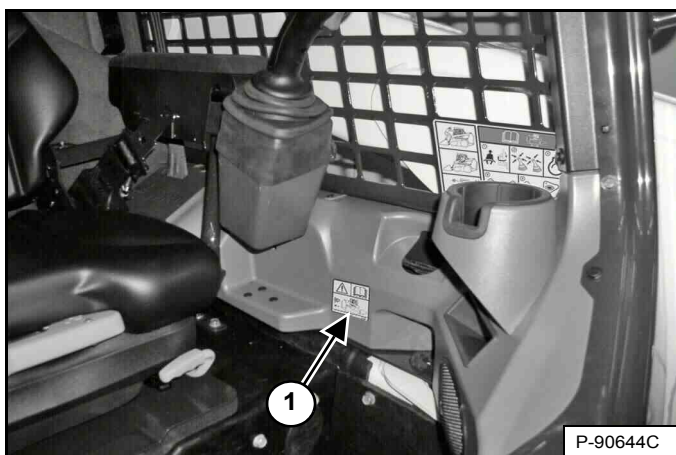

Kijk of de sticker achteruitrijalarm niet beschadigd is of ontbreekt (item 1) [Figuur 179]. Vervang indien nodig.

Ga op de stoel zitten en maak de veiligheidsgordel vast. Zet de parkeerrem op. Klap de stoelbeugel helemaal neer. Start de motor. Druk op de knop PRESS TO OPERATE LOADER. Haal de machine van de parkeerrem af.

Beweeg beide stuurhendels of de joystick(s) in de stand achteruit. Het achteruitrijalarm moet weerklinken wanneer beide rupskettingen achteruit draaien.

Het achteruitrijalarm bevindt zich aan de binnenzijde van de achterdeur.

Figuur 180

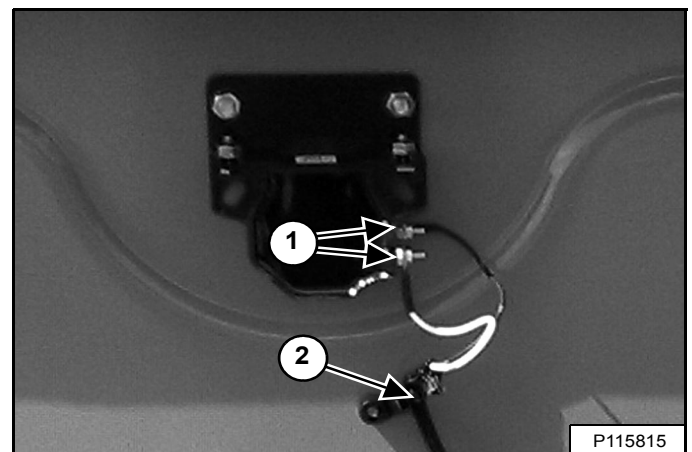

Inspecteer de elektrische verbindingen van het achteruitrijalarm (item 1) [Figuur 180], de kabelboom (item 2) [Figuur 180] en de schakelaars van het achteruitrijalarm (indien aanwezig) (item 1) [Figuur 181] op dichtheid en schade. Repareer of vervang alle beschadigde onderdelen.

Wanneer de schakelaars van het achteruitrijalarm moeten worden afgesteld, (Zie Afstellen van de schakelstand op pagina 136.)

ACHTERUITRIJALARMSYSTEEM (VERVOLG)

Afstellen van de schakelstand

OPMERKING: Machines uitgerust met een joystick hebben geen schakelaars voor het achteruitrijalarm en kunnen niet worden afgesteld. Raadpleeg uw Bobcat dealer voor service indien uw achteruitrijalarm niet zou weerklinken.

Standaardbedieningselementen en ACS (indien aanwezig)

Stop de motor en zet de bestuurderscabine omhoog. (Zie Opklappen op pagina 138.)

Plaats de stuurhendels in de NEUTRALE stand.

Figuur 181

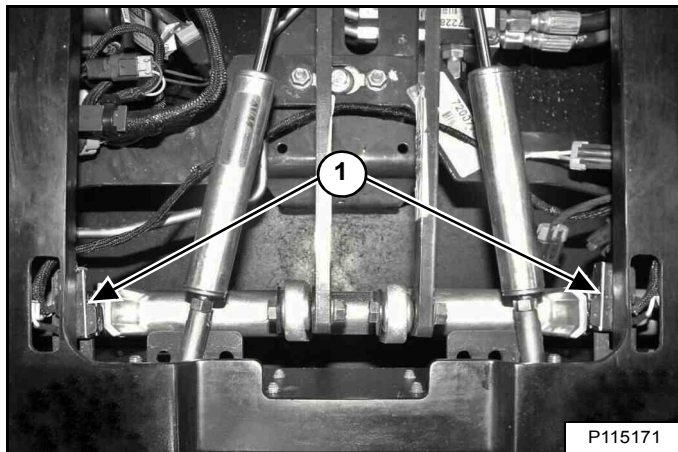

De schakelaars van het achteruitrijalarm (item 1) [Figuur 181] bevinden zich langs de stuurtuimelaars. Beide schakelaars moeten correct worden ingesteld opdat het achteruitrijalarm correct kan functioneren.

Figuur 182

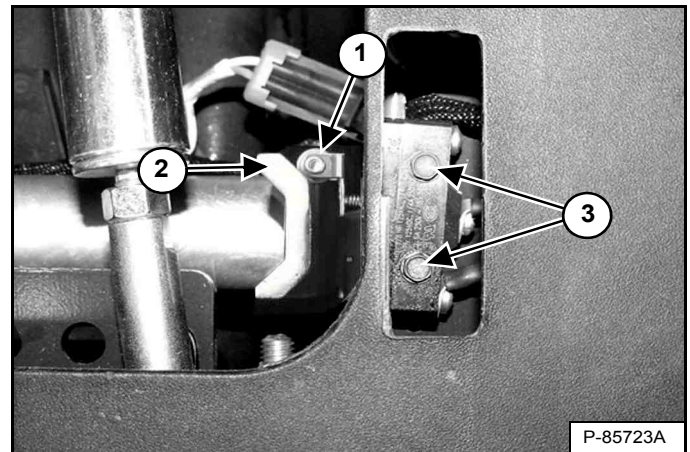

Maak de schroeven (item 3) [Figuur 182] los waarmee de schakelaar van het achteruitrijalarm is bevestigd. (Linkerzijde afgebeeld)

Positioneer de schakelaar van het achteruitrijalarm zodanig dat de rol (item 1) net contact maakt met de tuimelaar (item 2) [Figuur 182] zonder de schakelaarveer samen te drukken.

Draai de schroeven (item 3) [Figuur 182] waarmee de schakelaar aan de beugel vastzit, vast met 1,0 – 1,4 N·m (9 – 12 in-lb).

Herhaal de afstelprocedure voor de andere schakelaar.

Laat de cabine neer. (Zie Neerklappen op pagina 139.)

Controleer de werking van het achteruitrijalarmsysteem. (Zie inspectie op pagina 135.)

BESTUURDERS CABINE (VERVOLG)

Opklappen

Leg altijd de motor stil alvorens u de cabine op- of neerklapt.

Parkeer de lader op een horizontale ondergrond. Laat de hefarmen zakken. Als de hefarmen opgeheven moeten zijn bij het opklappen van de cabine, gebruik dan een hefarmsteun. (Zie HEFARMSTEUN op pagina 132.)

! WAARSCHUWING

Voordat de cabine of de hefarmen voor onderhoud omhoog worden gebracht, moeten de assteunen onder de achterkant van het frame zijn geplaatst. Wanneer de assteunen niet geïnstalleerd zijn, kan de machine achterwaarts kantelen en zo letsel of levensgevaar veroorzaken.

W-2014-0895

Figuur 185



Plaats assteunen onder de achterkant van het laderframe [Figuur 185].

Figuur 186

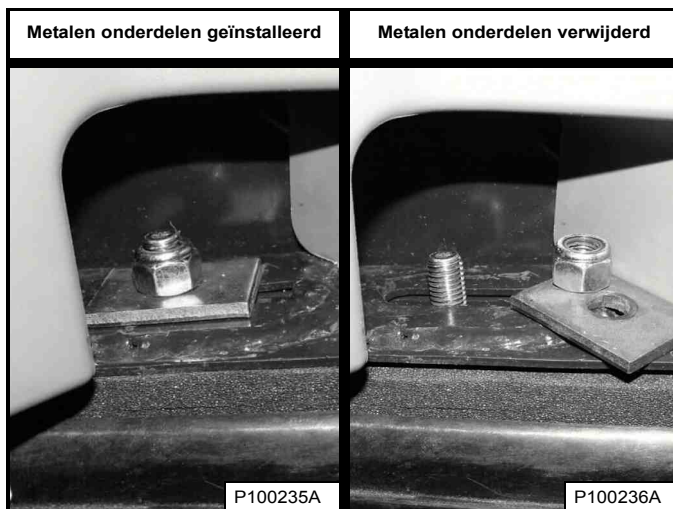

Verwijder aan weerszijde de moeren en ringen [Figuur 186] aan de voorste hoeken van de bestuurderscabine.

! WAARSCHUWING

ONVERWACHTE BEWEGINGEN VAN DE LADER, HEFARM OF HET AANBOUWDEEL DIE WORDEN VEROORZAAKT DOOR AANRAKING VAN DE CABINE MET DE BEDIENINGSORGANEN, KAN ERNSTIG LICHAAMELIJK LETSEL OF LEVENSGEVAAR VEROORZAKEN

- STOP DE MOTOR voordat u de cabine op- of neerklapt.

W-2758-0908

OPMERKING: Bij sommige machines kan het cabineframe in contact komen met de stuurhendels tijdens het op- of neerklappen van de cabine. De motor **MOET** worden stilgelegd voordat u de cabine op- of neerklapt.

Figuur 187

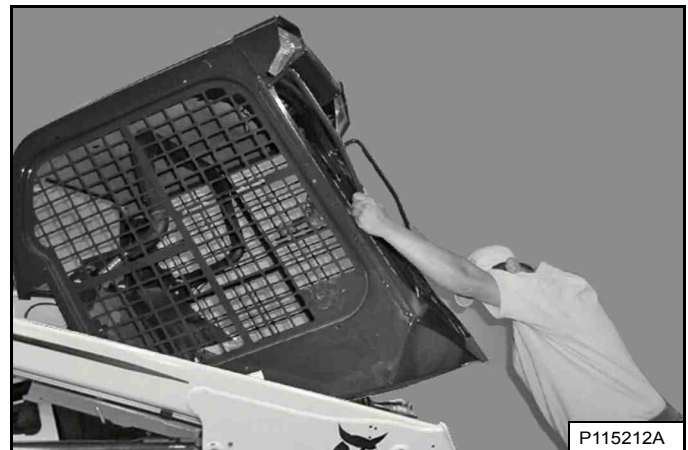

Klap de cabine langzaam op met behulp van de handgrepen en van de onderrand van de cabine [Figuur 187] tot de cabine helemaal opgeklapt is en het vergrendelmechanisme van de cabine wordt geactiveerd.

BESTUURDERS-CABINE (VERVOLG)

Neerklappen

Leg altijd de motor stil alvorens u de cabine op- of neerklapt.

OPMERKING: Gebruik altijd de handgrepen om de cabine neer te laten.

Figuur 188



Trek de onderkant van de bestuurderscabine naar beneden tot deze in het vergrendelmechanisme vastklikt [Figuur 188].

OPMERKING: De cabine weegt meer als die is uitgerust met opties en toebehoren zoals een deur, verwarming en airconditioning. In dat geval kan het noodzakelijk zijn om de bestuurderscabine lichtjes op te heffen om de vergrendeling te kunnen losmaken.

! WAARSCHUWING

ONVERWACHT BEWEGINGEN VAN DE LADER, HEFARM OF HET AANBOUWDEEL DIE WORDEN VEROORZAAKT DOOR AANRAKING VAN DE CABINE MET DE BEDIENINGSORGANEN, KAN ERNSTIG LICHAAMELIJK LETSEL OF LEVENSGEVAAR VEROORZAKEN

- **STOP DE MOTOR** voordat u de cabine op- of neerklapt.

W-2758-0908

OPMERKING: Bij sommige machines kan het cabineframe in contact komen met de stuurhendels tijdens het op- of neerklappen van de cabine. De motor **MOET** worden stilgelegd voordat u de cabine op- of neerklapt.

Ondersteun de cabine en maak het vergrendelmechanisme los (inzet) [Figuur 188]. Houd de handen uit de buurt van het vergrendelmechanisme als de cabine zich voorbij de aanslag bevindt. Gebruik beide handen om de cabine helemaal te laten zakken.

! WAARSCHUWING

U KUNT ZICH VERWONDEN AAN KLEMPUNTEN
Houd de handen uit de buurt van het vergrendelmechanisme als de cabine zich voorbij de aanslag bevindt.

W-2469-0803

Figuur 189

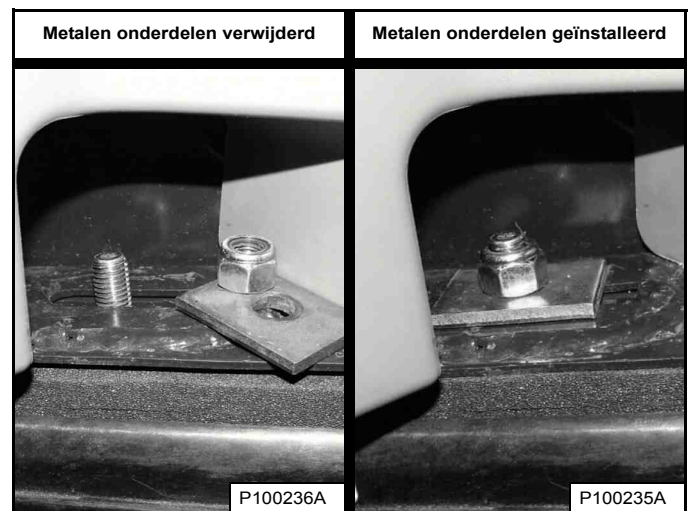

Plaats de moeren en ringen terug (aan weerszijden) [Figuur 189].

Draai de moeren vast met een aanhaalmoment van 54 – 61 N•m (40 – 45 ft.-lb.).

Verwijder de bokken.

ACHTERDEUR (ACHTERKLEP)

Openen en sluiten

Figuur 190

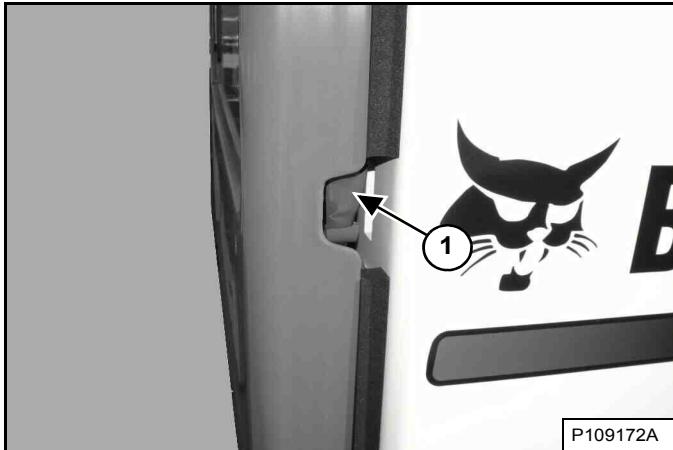

Steek uw vingers in de opening aan de rechterkant van de achterdeur en trek aan de pal (item 1) [Figuur 190]. Open de achterdeur.

De achterdeur is uitgerust met een stopaanslag op de bovenste scharnier.

Figuur 191

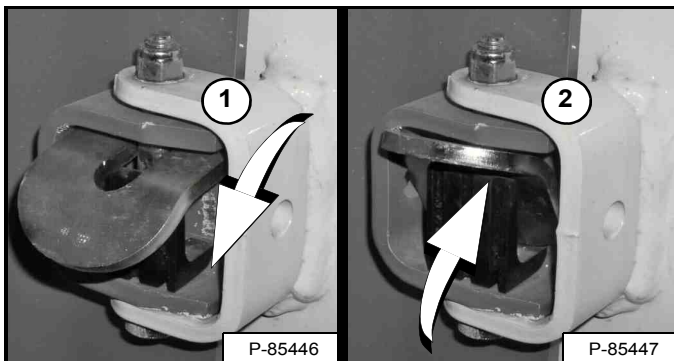

Breng de deurstop in actieve stand (item 1) om de deur open te houden. Duw de deurstop omhoog (item 2) [Figuur 191] en laat de deur dichtgaan.

De klink afstellen

Figuur 192

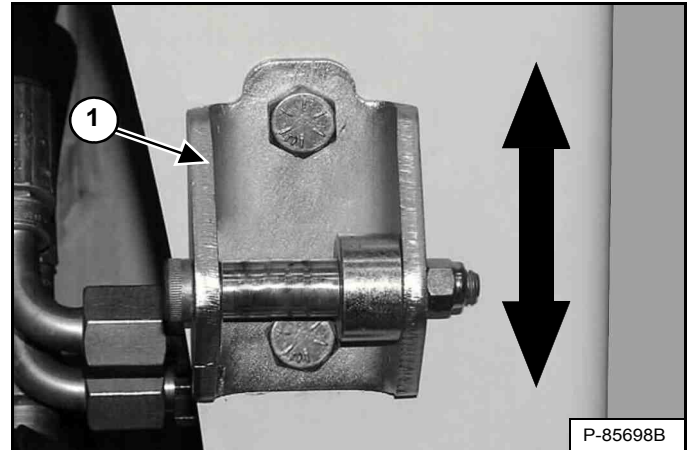

U kunt de slagpin van de deurklink (item 1) [Figuur 192] omhoog of omlaag zetten om deze uit te lijnen met de deurklink.

Sluit de achterdeur alvorens de lader te bedienen.

WAARSCHUWING

Houd de achterdeur gesloten wanneer u de machine bedient. Door deze aanwijzingen te negeren kunnen omstanders ernstig letsel oplopen.

W-2020-1285

Sluit de achterdeur.

ACHTERROOSTER

Verwijderen

Zet de motor af en open de achterdeur.

Figuur 193

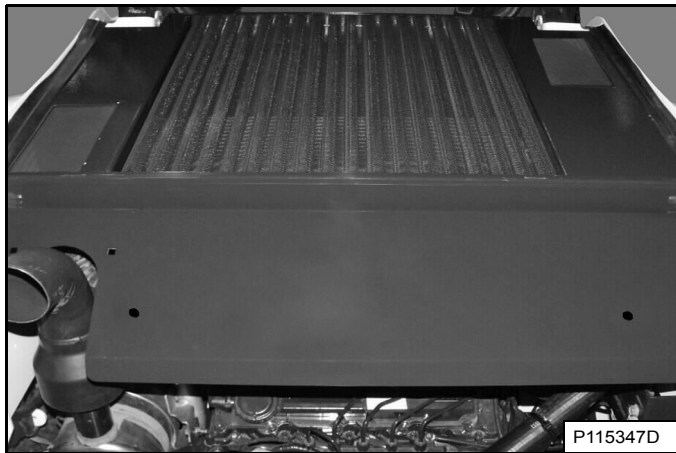

Hef het achterrooster op en trek het naar achteren om het uit de lader te verwijderen **[Figuur 193]**.

Monteren

Figuur 194

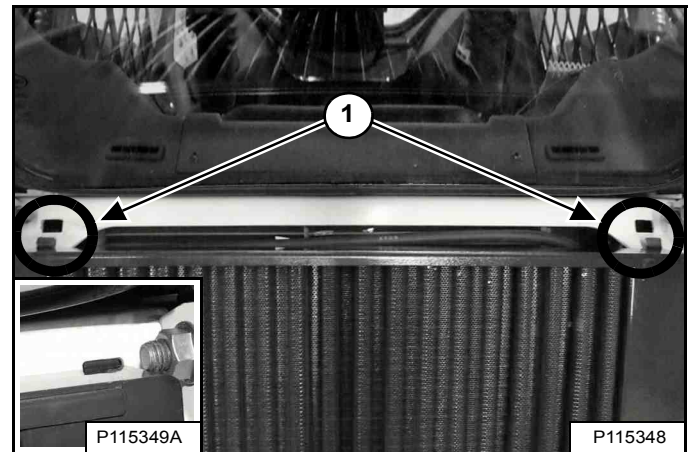

De voorste rand van het achterrooster heeft twee lipjes die in de gleuven passen van het laderframe (item 1) **[Figuur 194]**. Plaats de lipjes in de gleuven en doe het achterrooster omlaag.

Dit tabblad is correct geïnstalleerd in de gleuf van het laderframe (rechterzijde naar beneden) (inzet) **[Figuur 194]**.

Sluit de achterdeur.

VERWARMINGS-, VENTILATIE- EN AIRCONDITIONINGSYSTEEM (HVAC)

Deze machine kan met cabineverwarming of een HVAC-systeem zijn uitgerust.

Filters

Raadpleeg het ONDERHOUDSSCHEMA voor de juiste onderhoudsintervallen. (Zie ONDERHOUDSSCHEMA op pagina 125.)

Verse luchtfilters

Figuur 195

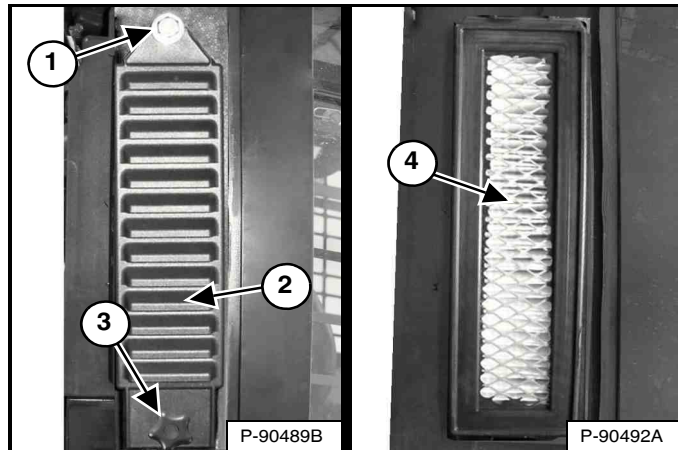

De verse luchtfilters bevinden zich achter de zijruiten buiten de bestuurderscabine. (Rechterzijde weergegeven) Verwijder de bevestigingsschroeven (item 3) en het filterdeksel (item 2) [Figuur 195]. (Hefarmen omhoog voor meer lichtinval.)

OPMERKING: draai de bovenste bout van het filterdeksel los (item 1) [Figuur 195] om de deksel te verwijderen en plaatsen indien uitgerust met de luchtfilterset voor deeltjes met hoge efficiëntie (HEPA).

Schud het filter (item 4) [Figuur 195] uit of gebruik perslucht met lage druk om eventueel vuil te verwijderen. Deze procedure kan meerdere malen herhaald worden voordat de vervanging zich opdringt. Monteer het filter, het filterdeksel en de borgschroef.

Hercirculatiefilter

Figuur 196

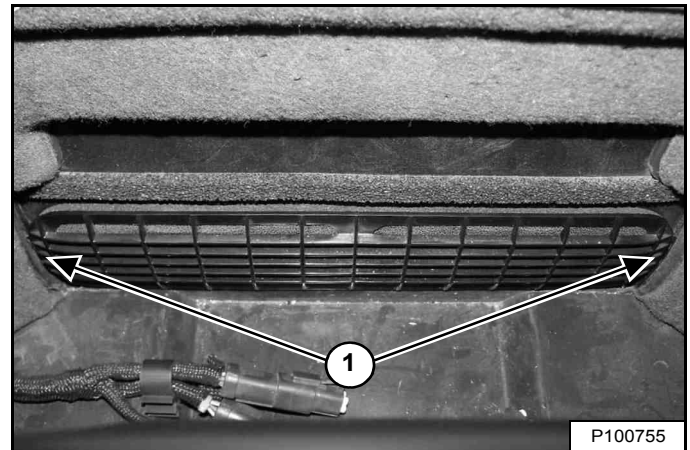

Het hercirculatiefilter bevindt zich achter de bestuurdersstoel binnenin de bestuurderscabine. Het filterdeksel wordt op zijn plaats gehouden met drie klemmen. Trek aan weerszijden aan het deksel (item 1) [Figuur 196] om het te verwijderen.

Spoel het filter af met water of gebruik een stofzuiger om deze te reinigen. Gebruik geen oplosmiddelen.

Breng de klemmen op het filterdeksel in lijn met de bijbehorende gleuven en duw het deksel op zijn plaats.

VERWARMINGS-, VENTILATIE- EN AIRCONDITIONINGSYSTEEM (HVAC) (VERVOLG)

Verdamer van de airconditioning/verwarmingselement

Raadpleeg het ONDERHOUDSSCHEMA voor de juiste onderhoudsintervallen. (Zie ONDERHOUDSSCHEMA op pagina 125.)

Stop de motor en zet de bestuurderscabine omhoog. (Zie Opklappen op pagina 138.)

Figuur 197

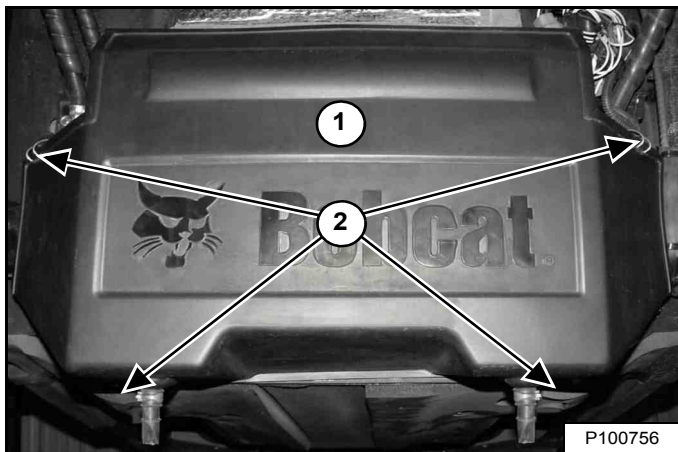

Haak de lipjes van het deksel (item 2) open en verwijder het deksel (item 1) [Figuur 197].

Figuur 198

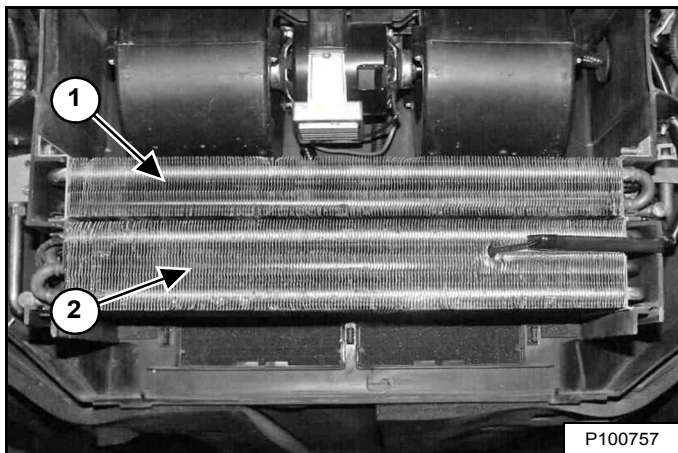

Verwijder eventueel vuil van het verwarmingselement (item 1) en de verdamer (item 2) met behulp van perslucht of water [Figuur 198].

Figuur 199

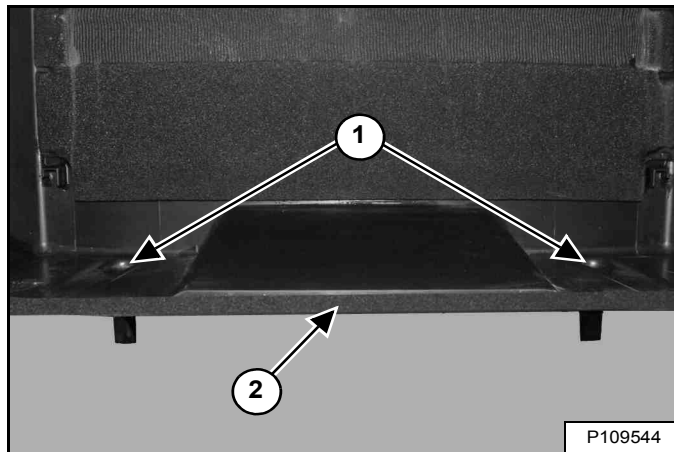

Reinig de afvoeren van de luchtverdeelkamer (item 1) [Figuur 199] om er zeker van te zijn dat ze niet verstopt zijn met vuil.

Controleer de afdichting van het deksel (item 2) [Figuur 199] op barsten en scheuren. Zorg ervoor dat de afdichting goed is aangebracht op de gehele kap. Neem contact op met uw Bobcat dealer voor een vervangende afdichting.

Figuur 200

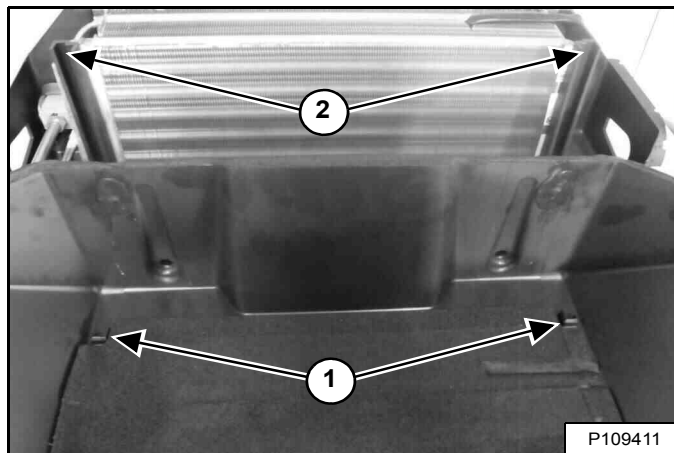

OPMERKING: De asogen (item 1) passen in de hoofdsteunen (item 2) [Figuur 200] als het deksel is geïnstalleerd. Vervorming van het deksel wijst erop dat ze niet in de goede positie zijn.

VERWARMINGS-, VENTILATIE- EN AIRCONDITIONINGSYSTEEM (HVAC) (VERVOLG)

Verdamper van de airconditioning/verwarmingselement (Vervolg)

OPMERKING: Onjuiste installatie van het deksel kan de afdichting beschadigen, wat mogelijk kan leiden tot niet werken van de HVAC-onderdelen. Voer de volgende stappen uit in de gegeven volgorde om schade aan de afdichting van het deksel te voorkomen.

Figuur 201

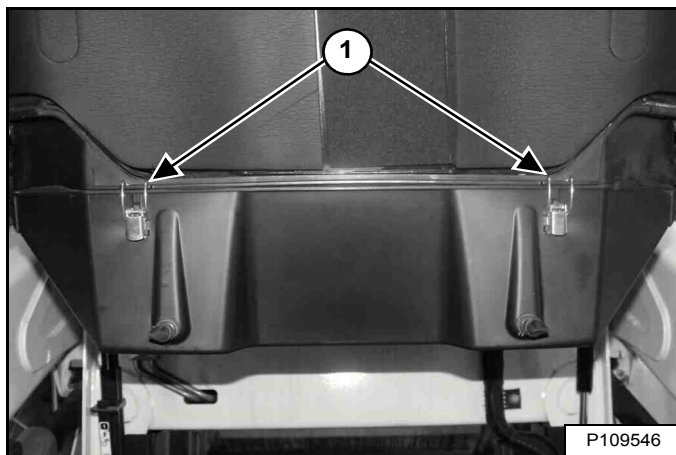

1. Houd het deksel op zijn plaats en maak de twee grendels vast (item 1) [Figuur 201].

Figuur 202

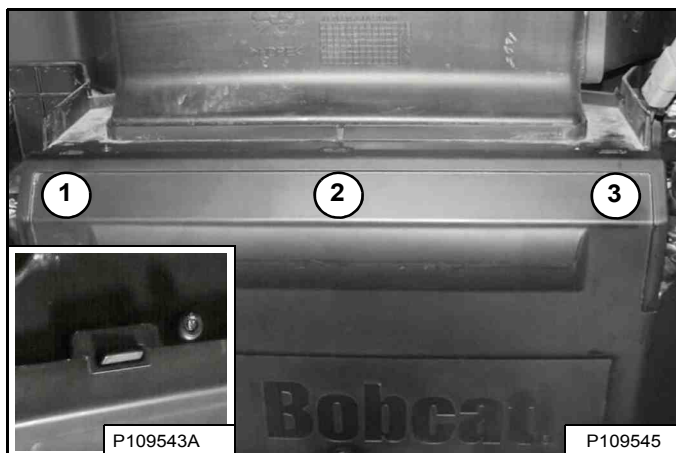

2. Duw het deksel op drie plaatsen omhoog (items 1, 2 en 3) tot de sleuven in de lippen klikken. Deze sleuf (inzet) [Figuur 202] is juist vastgemaakt.

Figuur 203

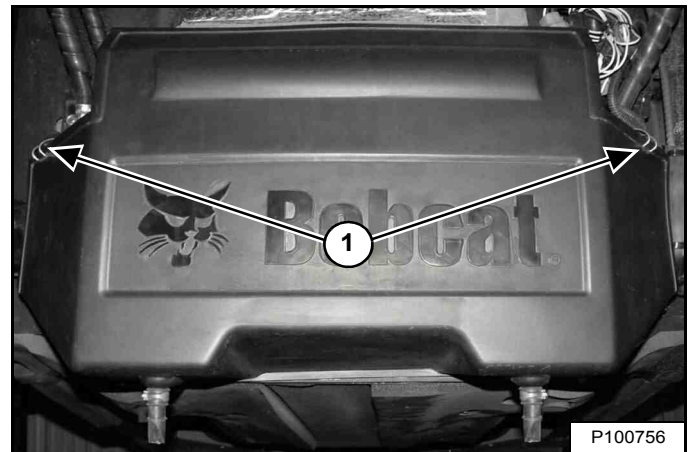

3. Maak de twee overgebleven vergrendelingen vast (item 1) [Figuur 203]

OPMERKING: Controleer goed of het deksel en de afdichting van het deksel niet vervormd zijn. Het deksel moet perfect afgedicht zijn zonder openingen.

Laat de cabine neer. (Zie Neerklappen op pagina 139.)

Condenser van de airconditioning

De condensor dient gelijktijdig gereinigd te worden met de koeler van de hydraulische vloeistof en de radiator. (Zie Reinigen op pagina 154.)

Smering van de airconditioning

Laat de airconditioning elke week ongeveer 5 minuten draaien om de interne onderdelen te smeren.

Problemen oplossen

Controleer de zekering wanneer de ventilator niet werkt of wanneer de airconditioning niet wordt ingeschakeld. (Zie Lokalisatie en identificatie van zekeringen en relais op pagina 160.) Wanneer het airconditioningsysteem warme lucht rond blaast dient de koelvloeistof wellicht bijgevuld te worden.

MOTORLUCHTREINIGER

Vervangen van filters

Figuur 204



Vervang de luchtfilters alleen wanneer dit nodig is. De service-indicator (item 1) gaat KNIPPEREN. Druk op de informatietoets (item 3) totdat de servicecodes op het gegevensdisplay verschijnen. Servicecode [M0117] (Luchtfilter verstopt) verschijnt op het display (item 2) [Figuur 204] wanneer het luchtfilter vervangen moet worden.

OPMERKING: Langdurig werken met een actieve [AIRF] of [M0117] code kan ernstige schade aan de motoronderdelen veroorzaken.

Langdurig werken met een actieve [AIRF] code heeft een haperende motor tot gevolg (daling koppel en toerental).

Vervang het binnenfilter elke tweede keer dat het buitenfilter wordt vervangen.

Buitenfilter

Stop de motor, open de achterdeur en verwijder het achterrooster. (Zie ACHTERROOSTER op pagina 141.)

Figuur 205

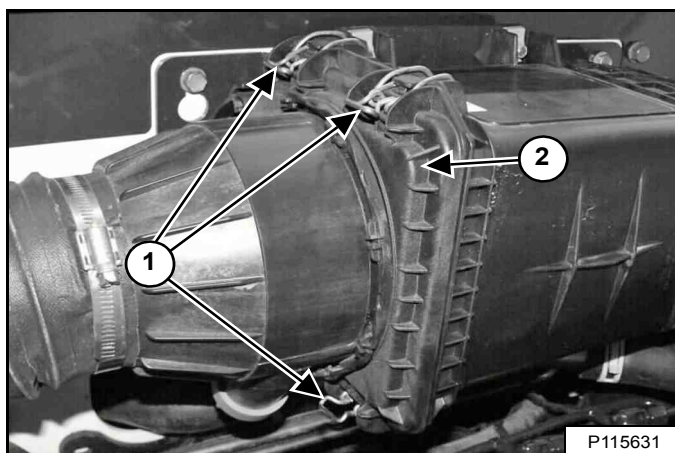

Open vier klemmen (item 1) en verwijder het deksel (item 2) [Figuur 205]. (Een van de klemmen wordt niet weergegeven op de afbeelding.)

Figuur 206

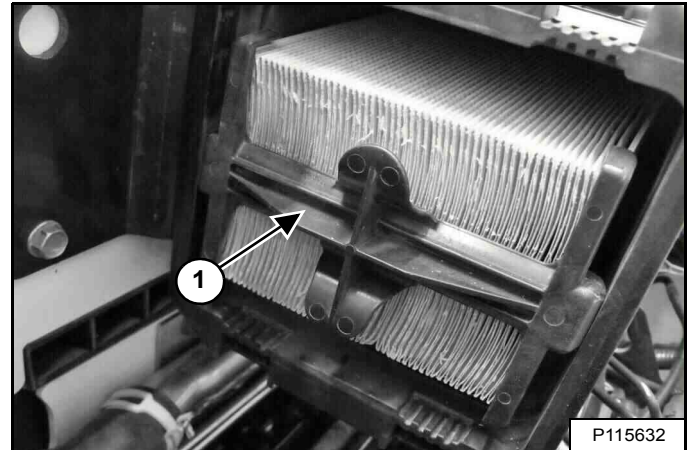

Verwijder het buitenfilter (item 1) [Figuur 206] en gooi het weg.

OPMERKING: Controleer of de filterbehuizing vrij is van vuil en afvaldeeltjes. Controleer of alle afdichtvlakken schoon zijn. Gebruik GEEN perslucht.

Plaats een nieuw buitenfilter. Druk het filter naar binnen tot het filter contact maakt met de onderzijde van de behuizing.

Monteer het filterdeksel en zet drie klemmen vast [Figuur 205].

Plaats het achterrooster terug en sluit de achterdeur.

MOTORLUCHTREINIGER (VERVOLG)

Vervangen van filters (vervolg)

Binnenfilter

Vervang het binnenfilter alleen in de volgende gevallen:

- Vervang het binnenfilter elke *tweede* keer dat het buitenfilter wordt vervangen.
- Start de motor en laat deze op volle toeren draaien nadat het buitenfilter is vervangen. Als onderhoudscode **[AIRF]** (vervang luchtfilter) of **[M0117]** (luchtfilter verstopt) blijft verschijnen op het display, vervang dan het binnenfilter.

Stop de motor, open de achterdeur en verwijder het achterrooster. (Zie **ACHTERROOSTER** op pagina 141.)

Verwijder het deksel **[Figuur 205]** en het buitenfilter **[Figuur 206]**.

Figuur 207

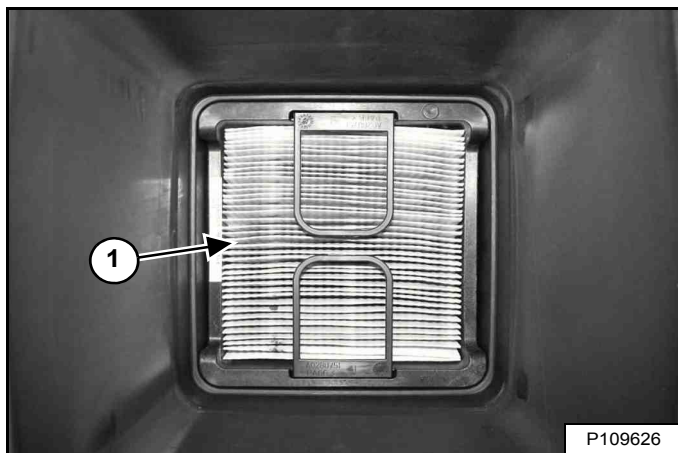

Verwijder het binnenfilter (item 1) **[Figuur 207]**.

OPMERKING: Controleer of de filterbehuizing vrij is van vuil en afvaldeeltjes. Controleer of alle afdichtvlakken schoon zijn. Gebruik **GEEN** perslucht.

Plaats een nieuw binnenfilter. Druk het filter naar binnen tot het filter contact maakt met de onderzijde van de behuizing.

Plaats de buitenfilter **[Figuur 206]**.

Figuur 208

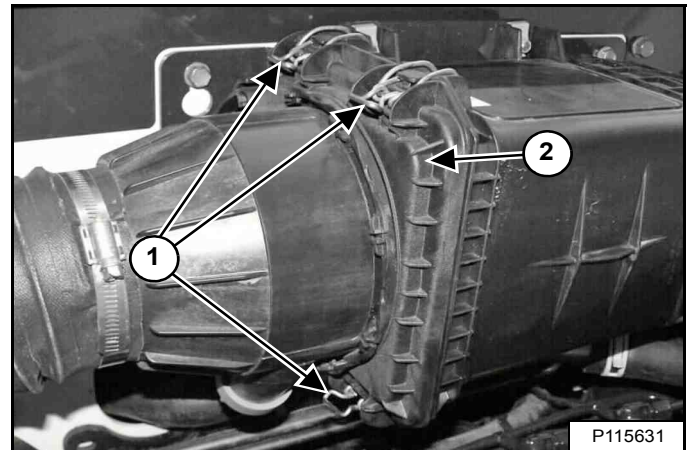

Monteer het deksel (item 2) en zet vier klemmen (item 1) **[Figuur 208]** vast. (Een van de klemmen wordt niet weergegeven op de afbeelding.)

Plaats het achterrooster terug en sluit de achterdeur.



BRANDSTOFSYSTEEM

Brandstofspecificaties

OPMERKING: Neem contact op met uw plaatselijke brandstofleverancier voor speciale aanbevelingen voor uw regio.

VS-norm (ASTM D975)

Gebruik uitsluitend schone dieselbrandstof van goede kwaliteit, graad nr. 2D of graad nr. 1D.

In deze machine moet uiterst laagzwavelige dieselbrandstof worden gebruikt. Ultralaagzwavelige dieselbrandstof bevat maximum 15 mg/kg (15 ppm) zwavel.

Onderstaande tabel is een leidraad voor het gebruik van additieven om bevrozing van de brandstof te vermijden:

TEMPERATUUR	GRAAD 2-D	GRAAD 1-D
Boven -9 °C (+15 °F)	100%	0%
Tot -21 °C (-5 °F)	50%	50%
Onder -21 °C (-5 °F)	0%	100%

OPMERKING: In deze machine kan ook een biodieselmengsel gebruikt worden. Biodieselmengsel mag niet meer dan vijf procent biodiesel bevatten gemengd met ultralaagzwavelige minerale diesel. Deze biodiesel gemengde brandstof wordt gewoonlijk verkocht als B5 gemengde dieselbrandstof. Biodieselmengsel B5 moet voldoen aan de specificaties van ASTM.

EU-norm norm (EN590)

Gebruik uitsluitend zuivere dieselbrandstof van hoge kwaliteit, dat voldoet aan de onderstaande EN590-specificaties:

- Ultralaagzwavelige dieselbrandstof die maximaal 10 mg/kg (10 ppm) zwavel bevat.
- Dieselbrandstof met cetaannummer 51.0 en hoger.

OPMERKING: In deze machine kan ook een biodieselmengsel gebruikt worden. Biodiesel gemengde brandstof - Mag niet meer dan 7 procent biodiesel gemengd met diesel op basis van petroleum met laag of ultralaag zwavelgehalte bevatten. Dit biodieselmengsel wordt doorgaans aangeduid als B7 gemengde dieselbrandstof. Biodieselmengsel B7 moet voldoen aan de specificaties van EN590.

Biodieselmengsel

Biodieselmengsel heeft unieke kwaliteiten waarmee rekening moet worden gehouden alvorens het in deze machine te gebruiken:

- Koude weersomstandigheden kunnen leiden tot verstopte brandstofsysteemonderdelen en moeilijk starten.
- Biodieselmengsel is een uitstekend medium voor de ontwikkeling van en verontreiniging met microben, hetgeen corrosie en verstopping van het brandstofsysteem kan veroorzaken.
- Het gebruik van biodieselmengsel kan vroegtijdige slijtage van onderdelen van het brandstofsysteem, zoals verstopte brandstoffilters en aangetaste brandstofleidingen, veroorzaken.
- Er kunnen kortere onderhoudsintervallen nodig zijn, zoals het reinigen van het brandstofsysteem en het vervangen van brandstoffilters en -leidingen.
- Het gebruik van gemengde biodiesel met meer dan vijf procent biodiesel kan de levensduur van slang- en buisleidingen, injectoren, injectiepomp en afdichtingen verkorten en deze onderdelen aantasten.

Volg de volgende richtlijnen bij gebruik van biodiesel gemengde brandstof:

- Zorg ervoor dat de brandstoftank altijd zo vol mogelijk is om te voorkomen dat er vocht in de brandstoftank ophoopt.
- Zorg ervoor dat de brandstofdop goed is vastgedraaid.
- Biodiesel gemengde brandstof kan geleverde oppervlakken beschadigen; verwijder onmiddellijk alle gemorste brandstof van geleverde oppervlakken.
- Voer dagelijks al het water af uit de brandstoffilter voor gebruik van de machine.
- Zorg ervoor dat u de intervallen voor het verversen van de motorolie niet overschrijdt. Langere intervallen voor olieerversing kunnen schade aan de motor veroorzaken.
- Alvorens het voertuig op te slaan maakt u de brandstoftank leeg en vult u deze vervolgens met 100% minerale diesel en brandstofstabilisator. Laat daarna de motor gedurende minstens 30 minuten draaien.

OPMERKING: Biodieselmengsel is niet stabiel op lange termijn en mag niet langer dan drie maanden worden opgeslagen.

BRANDSTOFSYSTEEM (VERVOLG)

De brandstoftank vullen

! WAARSCHUWING

VOORKOM LETSEL OF LEVENSGEVAAR

Leg de motor stil en laat hem afkoelen alvorens brandstof toe te voegen. **NIET ROKEN!** Negeren van deze waarschuwingen kan tot brand of explosies leiden.

W-2063-0807

Zet de motor af en open de achterdeur.

Figuur 209

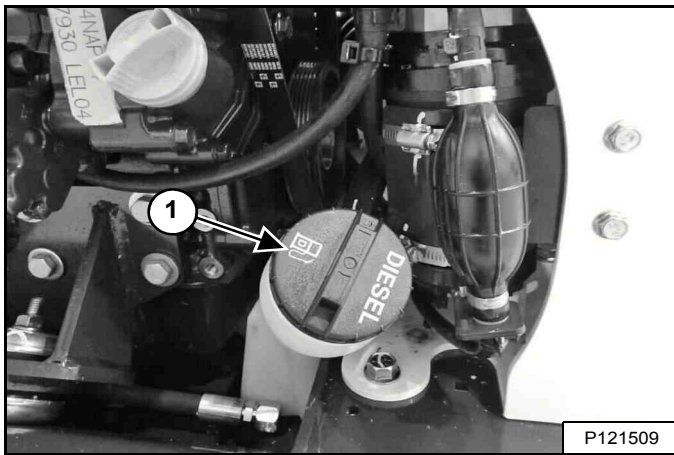

Verwijder de brandstofdop (item 1) [Figuur 209].

Figuur 210

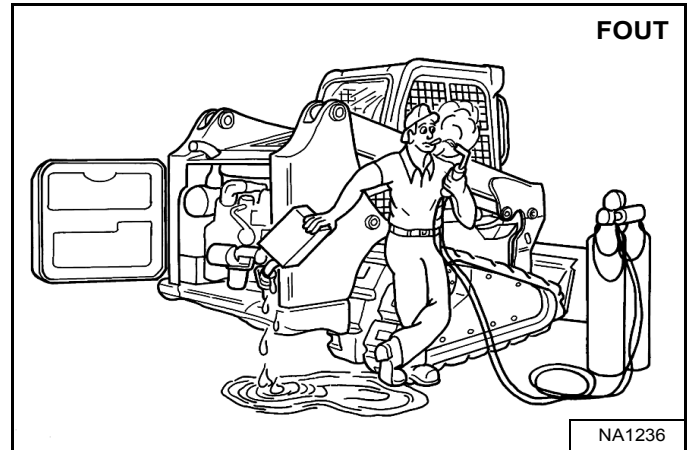

Gebruik een schone, goedgekeurde container om brandstof met de juiste specificaties bij te vullen. Vul alleen brandstof bij op een plaats met vrije luchtcirculatie en waar geen open vuur of vonken voorkomen. **ROKEN VERBODEN** [Figuur 210].

Plaats de brandstofdop (item 1) terug en draai deze goed vast [Figuur 209].

OPMERKING: De brandstofvuldop dient vastgedraaid te worden tot de dop klikt.

Sluit de achterdeur.

! WAARSCHUWING

VOORKOM LETSEL OF LEVENSGEVAAR

Ruim gemorste brandstof en olie altijd op. Houd hitte, vlammen, vonken en brandende rookwaar uit de buurt van brandstof en olie. Onzorgvuldig omgaan met brandbare stoffen kan explosie of brand veroorzaken.

W-2103-0508

BRANDSTOFSYSTEEM (VERVOLG)

Brandstoffilter

Water verwijderen

Raadpleeg het ONDERHOUDSSCHEMA voor de juiste onderhoudsintervallen. (Zie ONDERHOUDSSCHEMA op pagina 125.)

Zet de motor af en open de achterdeur.

Figuur 211

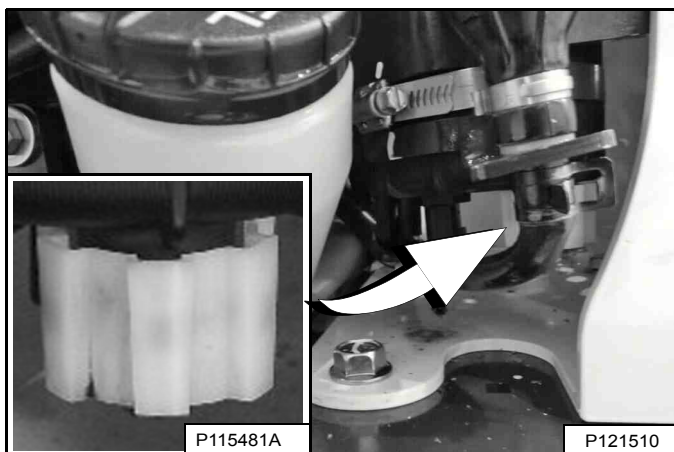

Draai de aftapplug los (inzet) **[Figuur 211]** aan de onderkant van het filterelement om opgesloten water uit het filter te verwijderen.

Draai de aftapplug goed vast.



VOORKOM LETSEL OF LEVENSGEVAAR

Ruim gemorste brandstof en olie altijd op. Houd hitte, vlammen, vonken en brandende rookwaar uit de buurt van brandstof en olie. Onzorgvuldig omgaan met brandbare stoffen kan explosie of brand veroorzaken.

W-2103-0508

Sluit de achterdeur.

Het element vervangen

Raadpleeg het ONDERHOUDSSCHEMA voor de juiste onderhoudsintervallen. (Zie ONDERHOUDSSCHEMA op pagina 125.)

Zet de motor af en open de achterdeur.

Figuur 212

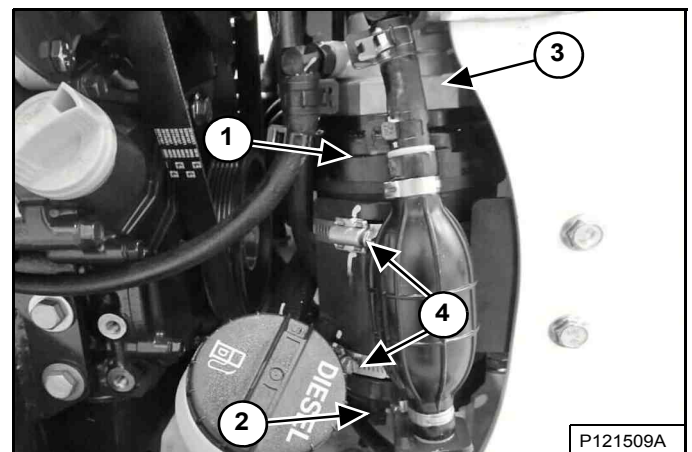

Maak de twee elektrische connectoren (item 2) los **[Figuur 212]**.

Draai de brandstoffilterkop (item 3) los uit het brandstoffilterelement (item 1) **[Figuur 212]**. Verwijder de slangen NIET uit de brandstoffilterkop.

Draai de klemmen los (item 4) **[Figuur 212]**.

Verwijder het brandstoffilterelement (item 1) uit de brandstoffilterkop (item 3) **[Figuur 212]**.

OPMERKING: Vul het nieuwe brandstoffilterelement nog NIET met brandstof.

Breng nieuwe olie aan op de twee O-ringen van het nieuwe brandstoffilterelement, plaats het element en haal het aan met een koppel van 13,5 N•m (10 ft-lb).

Plaats de brandstoffilter in de klemmen en draai aan. Maak de elektrische connector vast **[Figuur 212]**.

Ontlucht het brandstofsysteem. (Zie Ontluchten van het brandstofsysteem op pagina 150.)

BRANDSTOFSYSTEEM (VERVOLG)

Brandstoffilter (vervolg)

Vervangen van element (vervolg)

! WAARSCHUWING

VOORKOM LETSEL OF LEVENSGEVAAR

Ruim gemorste brandstof en olie altijd op. Houd hitte, vlammen, vonken en brandende rookwaar uit de buurt van brandstof en olie. Onzorgvuldig omgaan met brandbare stoffen kan explosie of brand veroorzaken.

W-2103-0508

Sluit de achterdeur.

Start de motor en laat deze een minuut draaien.

! WAARSCHUWING

VOORKOM LETSEL OF LEVENSGEVAAR

Dieselbrandstof en hydraulische vloeistof onder druk kunnen huid of ogen binnendringen en leiden tot ernstig letsel of levensgevaar. Vloeistoflekken onder druk kunnen onzichtbaar zijn. Gebruik een stuk karton of hout om lekken op te sporen. Gebruik nooit uw blote hand. Draag een veiligheidsbril. Is er toch vloeistof in huid of ogen geraakt, raadpleeg dan onmiddellijk een arts die vertrouwd is met dit probleem.

W-2072-NL-0909

Leg de motor stil en controleer de filter op lekken.

Ontluchten van het brandstofsysteem

Na vervanging van het filterelement of wanneer de brandstoftank helemaal leeg is geweest, moet de lucht uit het brandstofcircuit verwijderd worden voordat de motor gestart wordt.

! WAARSCHUWING

VOORKOM LETSEL OF LEVENSGEVAAR

Dieselbrandstof en hydraulische vloeistof onder druk kunnen huid of ogen binnendringen en leiden tot ernstig letsel of levensgevaar. Vloeistoflekken onder druk kunnen onzichtbaar zijn. Gebruik een stuk karton of hout om lekken op te sporen. Gebruik nooit uw blote hand. Draag een veiligheidsbril. Is er toch vloeistof in huid of ogen geraakt, raadpleeg dan onmiddellijk een arts die vertrouwd is met dit probleem.

W-2072-NL-0909

Figuur 213

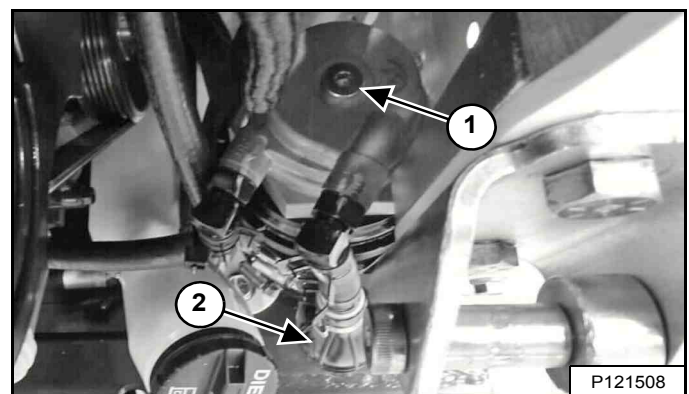

Open de luchtafvoerstop (item 1) [Figuur 213] op het brandstoffilter.

Knijp de handpomp (aanzetpeer) (item 2) [Figuur 213] tot de brandstof zonder luchtbelletjes uit de ontlufter vloeit.

Sluit de ontlufter (item 1) [Figuur 213].

! WAARSCHUWING

VOORKOM LETSEL OF LEVENSGEVAAR

Ruim gemorste brandstof en olie altijd op. Houd hitte, vlammen, vonken en brandende rookwaar uit de buurt van brandstof en olie. Onzorgvuldig omgaan met brandbare stoffen kan explosie of brand veroorzaken.

W-2103-0508

SMEERSYSTEEM VAN DE MOTOR

Motorolie controleren en toevoegen

Controleer dagelijks het oliepeil voor u de motor start om met het werk te beginnen.

Figuur 214

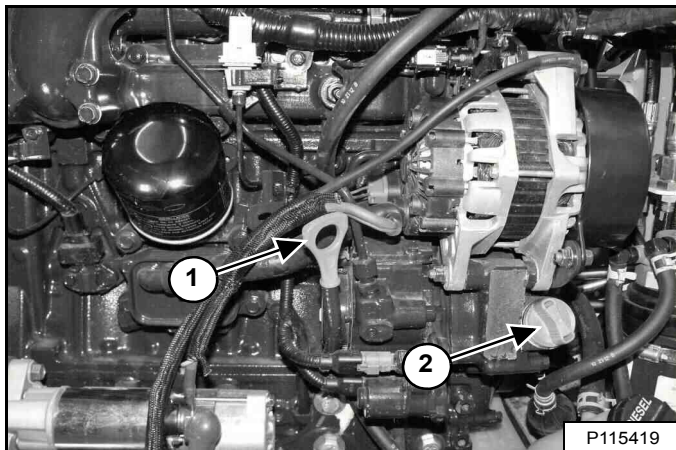

Parkeer de lader op een horizontaal oppervlak. Zet de motor af. Open de achterdeur en verwijder de peilstok (item 1) [Figuur 214].

Houd het oliepeil tussen de merktekens op de peilstok. Niet te veel olie toevoegen.

Verwijder de olievuldop (item 2) om [Figuur 214] motorolie toe te voegen.

WAARSCHUWING

VOORKOM LETSEL OF LEVENSGEVAAR

Ruim gemorste brandstof en olie altijd op. Houd hitte, vlammen, vonken en brandende rookwaar uit de buurt van brandstof en olie. Onzorgvuldig omgaan met brandbare stoffen kan explosie of brand veroorzaken.

W-2103-0508

Sluit de achterdeur.

Motorolietabel

Figuur 215

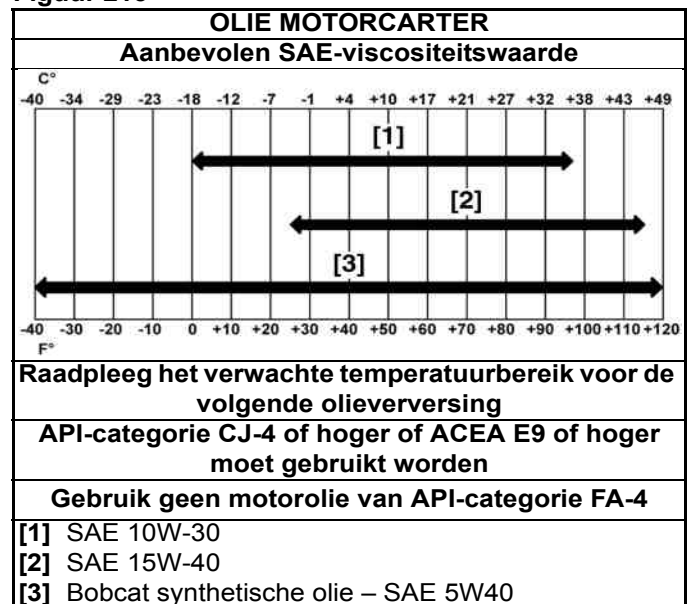

We raden aan om motorolie van Bobcat te gebruiken voor deze machine. Als er geen motorolie van Bobcat beschikbaar is, gebruikt u een hoogwaardige motorolie die voldoet aan de API-servicecategorie CJ-4 of hoger of ACEA E9 of hoger [Figuur 215].

BELANGRIJK

VERMIJD MOTORSCHADE

Gebruik van motorolie van API-servicecategorie FA-4 is niet goedgekeurd en kan onherstelbare schade aan de motor veroorzaken

I-2384-0916

SMEERSYSTEEM VAN DE MOTOR (VERVOLG)

Motorolie en filter verwijderen en vervangen

Raadpleeg het ONDERHOUDSSCHEMA voor de juiste onderhoudsintervallen. (Zie ONDERHOUDSSCHEMA op pagina 125.)

Laat de motor draaien tot de koelvloeistof de normale bedrijfstemperatuur bereikt. Zet de motor af.

Figuur 216

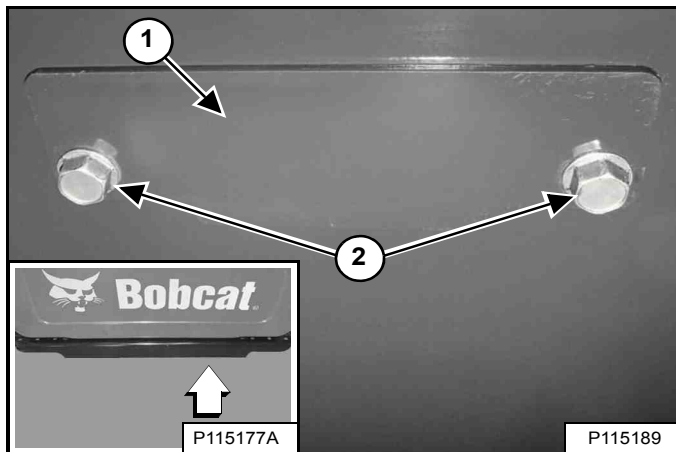

De olie-aftapslang bevindt zich onder een deksel (item 1) onder de achterzijde van de lader (inzet) [Figuur 216].

Draai één bevestigingsbout van de klep open en verwijder de andere bout (item 2) [Figuur 216] zodat de klep open kan draaien.

Open de achterdeur.

Figuur 217

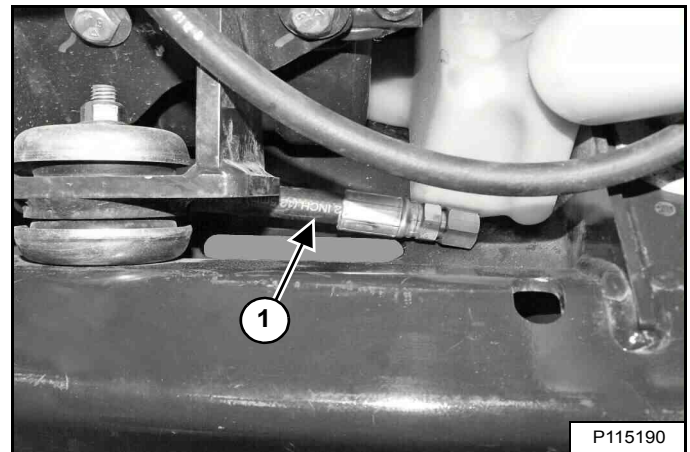

De opslaglocatie van de olieaftapslang (item 1) [Figuur 217] bevindt zich in de buurt van de brandstoftank. Begeleid de olieaftapslang door het gat.

Figuur 218

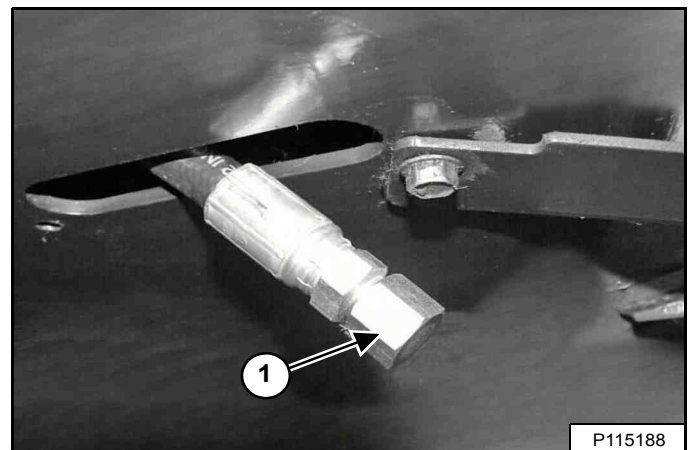

Verwijder de olieaftapplug (item 1) [Figuur 218] van de olieaftapslang en vang de olie op in een container. Recycle de olie of voer de olie af op milieuvriendelijke wijze.

Plaats de olieaftapplug terug en zet hem vast [Figuur 218].

Breng de olieaftapslang weer naar de opslaglocatie [Figuur 217].

Doe het deksel dicht en installeer de montagebout [Figuur 216]. Span beide bouten aan.

SMEERSYSTEEM VAN DE MOTOR (VERVOLG)

Motorolie en filter verwijderen en vervangen (vervolg)

Figuur 219

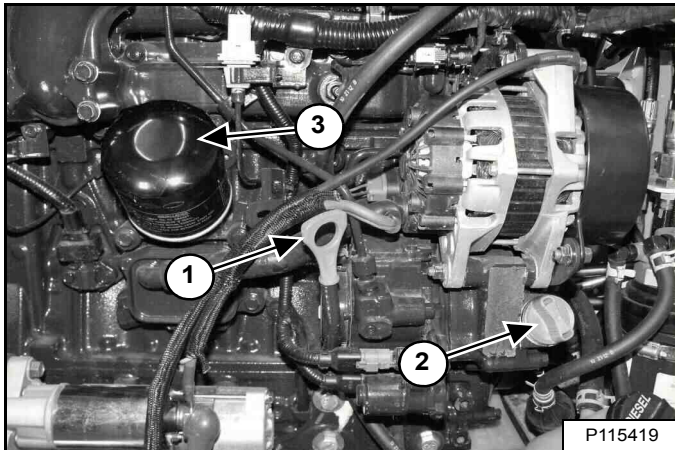

Verwijder het oliefilter (item 3) [Figuur 219] en maak de filtervoet schoon.

Breng schone olie op de pakking van het nieuwe filter aan, installeer het nieuwe filter en schroef deze met de hand vast. Gebruik uitsluitend originele Bobcat filters.

Verwijder de olievuldop (item 2) [Figuur 219].

Vul de motor bij met olie en vervang de olievuldop. (Zie Capaciteiten op pagina 224.) Nooit te veel bijvullen.

Start de motor en laat deze gedurende enkele minuten draaien.

! WAARSCHUWING

VOORKOM LETSEL OF LEVENSGEVAAR

Dieselbrandstof en hydraulische vloeistof onder druk kunnen huid of ogen binnendringen en leiden tot ernstig letsel of levensgevaar. Vloeistoflekken onder druk kunnen onzichtbaar zijn. Gebruik een stuk karton of hout om lekken op te sporen. Gebruik nooit uw blote hand. Draag een veiligheidsbril. Is er toch vloeistof in huid of ogen geraakt, raadpleeg dan onmiddellijk een arts die vertrouwd is met dit probleem.

W-2072-NL-0909

Leg de motor stil en controleer de filter op lekken.

Verwijder de peilstok (item 1) [Figuur 219] en controleer het oliepeil.

Voeg zo nodig olie toe wanneer het oliepeil zich niet tot aan de bovenste markering op de peilstok bevindt. Plaats de peilstok terug en sluit de achterdeur.

! WAARSCHUWING

VOORKOM LETSEL OF LEVENSGEVAAR

Ruim gemorste brandstof en olie altijd op. Houd hitte, vlammen, vonken en brandende rookwaar uit de buurt van brandstof en olie. Onzorgvuldig omgaan met brandbare stoffen kan explosie of brand veroorzaken.

W-2103-0508

MOTORKOELSYSTEEM

Controleer het koelsysteem elke dag om oververhitting, prestatieverlies of beschadiging van de motor te vermijden.

Onderhoudsplatform

Figuur 220

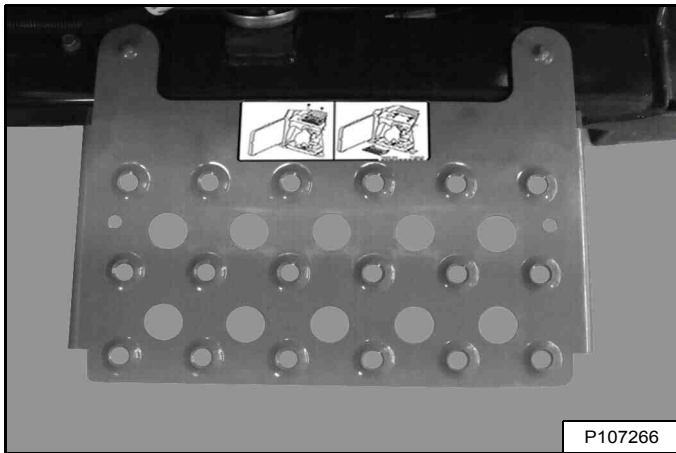

Een onderhoudsplatform [Figuur 220] is verkrijgbaar bij uw Bobcat dealer om de toegang bij het reinigen van het motorkoelsysteem te vergemakkelijken.

Reinigen

Raadpleeg het ONDERHOUDSSCHEMA voor de juiste onderhoudsintervallen. (Zie ONDERHOUDSSCHEMA op pagina 125.)

Stop de motor, open de achterdeur en verwijder het achterrooster. (Zie ACHTERROOSTER op pagina 141.)



VOORKOM LETSEL OF LEVENSGEVAAR

Draag een veiligheidsbril om oogletsel te voorkomen in een van de volgende situaties

- Wanneer vloeistoffen onder druk aanwezig zijn.
- Bij rondvliegend puin of los materiaal.
- Wanneer de motor draait.
- Bij gebruik van gereedschap.

W-2019-0907

Figuur 221

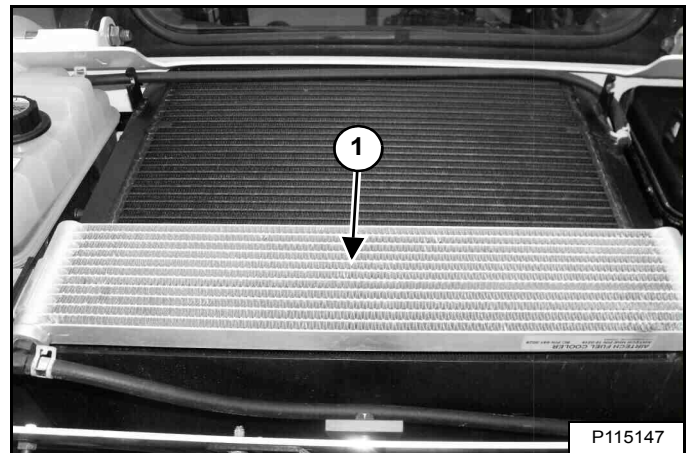

Gebruik lagedruk-perslucht of waterdruk om de bovenkant van de brandstofkoeler (item 1) [Figuur 221].

MOTORKOELSYSTEEM (VERVOLG)

Reiniging (vervolg)

Laders met airconditioning

Figuur 222

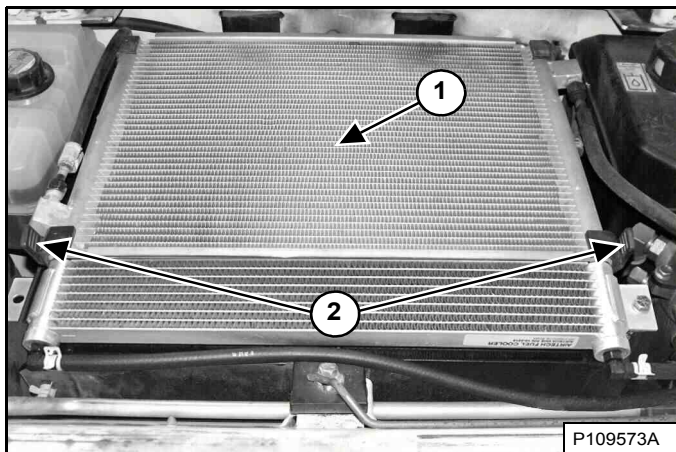

Reinig de bovenkant van de airconditioningscondensor met behulp van lagedruk-perslucht of waterdruk (item 1) [Figuur 222].

Haak de twee rubberen banden los (item 2) [Figuur 222].

OPMERKING: De condensor van de airconditioning past in twee gegroefde beugels op de hydrauliekvloei­stofkoeler en radiator­installatie. Zorg ervoor dat de condensor van de airconditioning bij heffen/neerlaten in contact blijft met de beugels.

Figuur 223

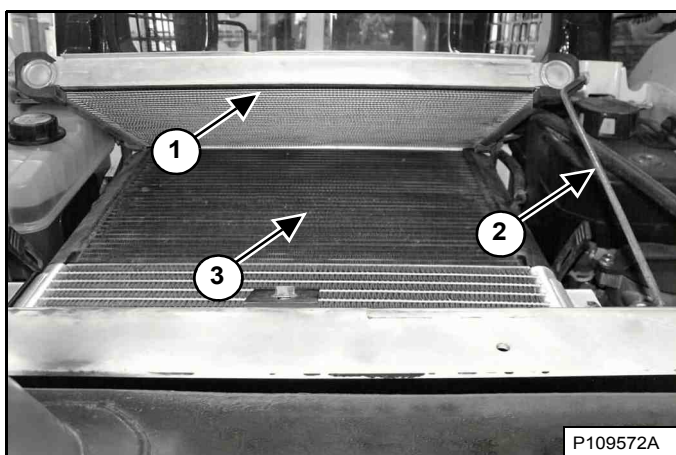

Klap de condensor van de airconditioning (item 1) omhoog en draai de steunbalk (item 2) op de goede positie. Gebruik lage lucht- of waterdruk om de bovenkant van de hydrauliekvloei­stofkoeler en radiator­installatie (item 3) [Figuur 223] te reinigen.

Plaats de steunbalk terug in de opbergstand en laat de condensor van de airconditioning zakken.

Figuur 224

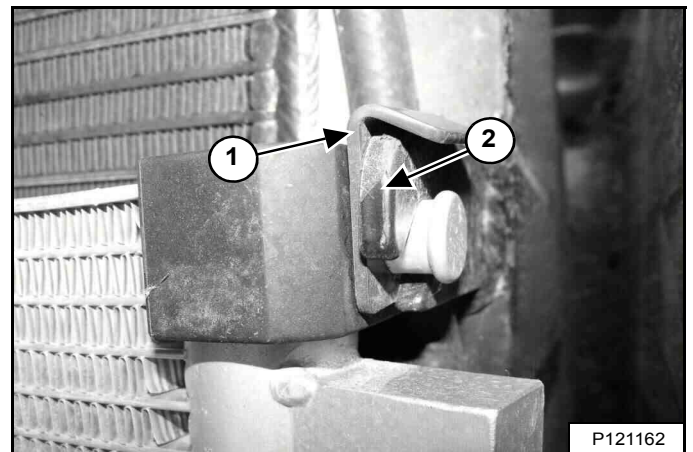

Zorg ervoor dat de condensor van de airconditioning geïnstalleerd is in de twee gegroefde beugels (item 2) [Figuur 224]. (Rechterzijde afgebeeld.)

Zorg ervoor dat de klemmen (item 1) juist over de twee gegroefde beugels zijn geplaatst (item 2) [Figuur 224]. (Rechterzijde afgebeeld.)

Bevestig de twee rubberen banden [Figuur 222].

OPMERKING: De condensor van de airconditioning kan uit de twee gegroefde beugels getild worden door de klemmen te verwijderen. Hierdoor is er meer ruimte om de hydrauliekvloei­stofkoeler en radiator­installatie te reinigen.

OPMERKING: Wees voorzichtig bij het verwijderen en installeren van de condensor van de airconditioning, zodat deze niet op de hydrauliekvloei­stofkoeler en de ventilatoren beschadigt.

Ga verder naar *Alle laders*. (Zie *Alle laders* op pagina 156.)

MOTORKOELSYSTEEM (VERVOLG)

Reiniging (vervolg)

Laders zonder airconditioning

Figuur 225

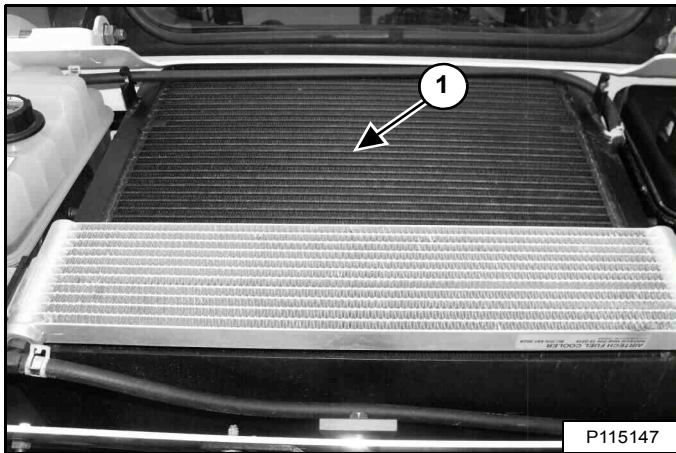

Gebruik lage lucht- of waterdruk om de bovenkant van de hydrauliekvloestofkoeler en radiatorinstallatie (item 1) [Figuur 225] te reinigen.

Alle laders

Figuur 226

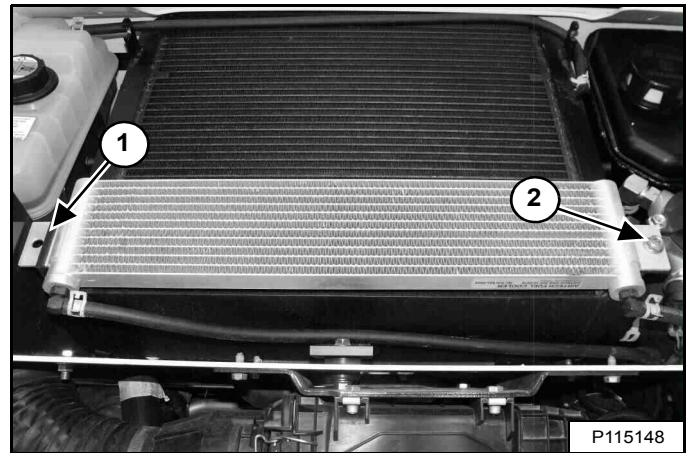

De ruimte tussen de brandstofkoeler en de hydrauliekvloestofkoeler en de ventilatoren dient af en toe ook gereinigd te worden. Verwijder de bout (item 2) en til de brandstofkoeler op terwijl u deze uit de drager schuift (item 1) [Figuur 226].

OPMERKING: Wees voorzichtig bij het verwijderen en installeren van de brandstofkoeler, zodat deze niet op de hydrauliekvloestofkoeler valt en de ventilatoren beschadigt.

Monteer de brandstofkoeler op de drager. Plaats de bout terug en zet hem vast [Figuur 226].

Controleer het koelsysteem op lekken.

Plaats het achterrooster terug en sluit de achterdeur.

MOTORKOELSYSTEEM (VERVOLG)

Koelvloeistof controleren en toevoegen

Controleer dagelijks het motorkoelvloeistofpeil voordat u de motor start om het werk te beginnen.

Stop de motor, open de achterdeur en verwijder het achterrooster. (Zie ACHTERROOSTER op pagina 141.)

Figuur 227

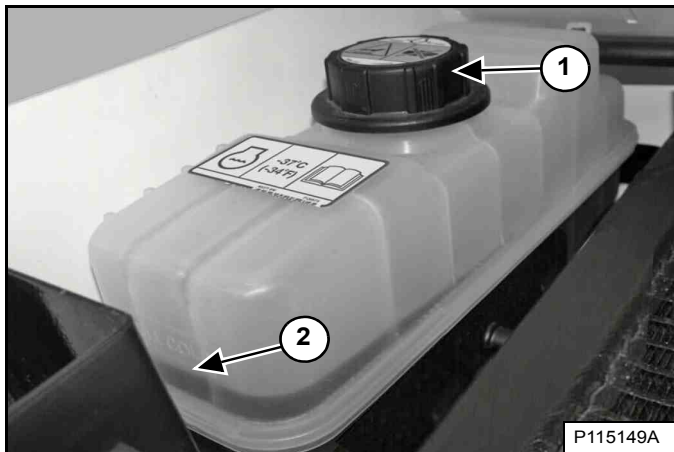

Het koelvloeistofpeil moet zich tussen de onderste en bovenste markeringen (item 2) [Figuur 227] bevinden wanneer de motor koud is.

OPMERKING: Het koelsysteem van de lader is af fabriek gevuld met een propyleenglycol-mengsel (paars van kleur). Meng **GEEN** propyleenglycol met ethyleenglycol.

Gebruik een refractometer om de staat van de propyleenglycol in uw koelsysteem te controleren.



VERMIJD LETSEL

Stop de motor en laat deze afkoelen voordat u koelvloeistof bijvult, anders kunt u brandwonden oplopen.

W-2106-0907

Verwijder de koelvloeistofvuldop (item 1) [Figuur 227] om koelvloeistof toe te voegen.

Het juiste mengsel van koelvloeistof voor bescherming tegen vriezen bij temperaturen tot -37 °C (-34 °F) is 5 liter propyleenglycol gemengd met 4,4 liter water **OF** 1 U.S. gal propyleenglycol gemengd met 3.5 qt water.

BELANGRIJK

VERMIJD MOTORSCHADE

Gebruik water en antivries altijd in de juiste verhouding.

Te veel antivries vermindert de efficiëntie van het koelsysteem en kan de motor ernstig beschadigen.

Te weinig antivries vermindert de additieven die de interne motoronderdelen beschermen; verlaagt het kookpunt en de vorstbeveiliging van het systeem.

Vul altijd bij met een voorgemengde oplossing. Het bijvullen met onverdunde (geconcentreerde) koelvloeistof kan voortijdig ernstige motorschade veroorzaken.

I-2124-0497

Vul voorgemengd koelmiddel bij (47% water en 53% propyleenglycol) in de koelvloeistoftank tot het koelmiddel de onderste markering van de tank bereikt [Figuur 227].

Plaats de koelvloeistofvuldop [Figuur 227].

OPMERKING: De koelvloeistofvuldop dient vastgedraaid te worden tot de dop klikt.

Plaats het achterrooster terug en sluit de achterdeur.

MOTORKOELSYSTEEM (VERVOLG)

Koelmiddel verwijderen en vervangen

Raadpleeg het ONDERHOUDSSCHEMA voor de juiste onderhoudsintervallen. (Zie ONDERHOUDSSCHEMA op pagina 125.)

Stop de motor, open de achterdeur en verwijder het achterrooster. (Zie ACHTERROOSTER op pagina 141.)

! WAARSCHUWING

VERMIJD LETSEL

Verwijder de motorkoelvloeistofdop niet wanneer de motor heet is. Als u dat toch doet, kan dat ernstige brandwonden veroorzaken.

W-2607-0804

OPMERKING: Deze procedure vereist het gebruik van een koelmiddelslang van 0,75 in. en ongeveer 600 mm (24 in.) lang.

Figuur 228

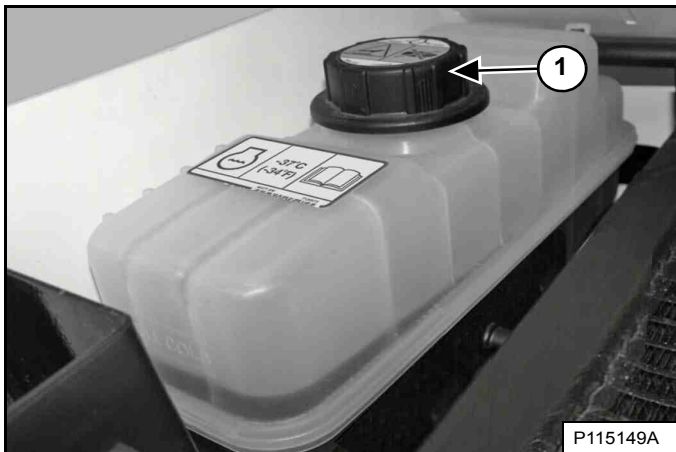

Verwijder de vuldop voor het koelmiddel (item 1) [Figuur 228].

Figuur 229

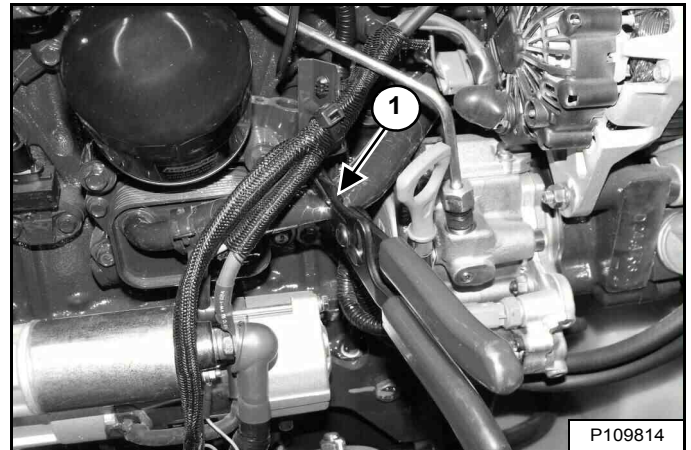

Klem de koelmiddelslang die aan de motoroliekoeler is gekoppeld los met een klem (item 1) [Figuur 229] of vergelijkbaar gereedschap.

Plaats de vuldop van het koelmiddel (item 1) [Figuur 228].

Figuur 230

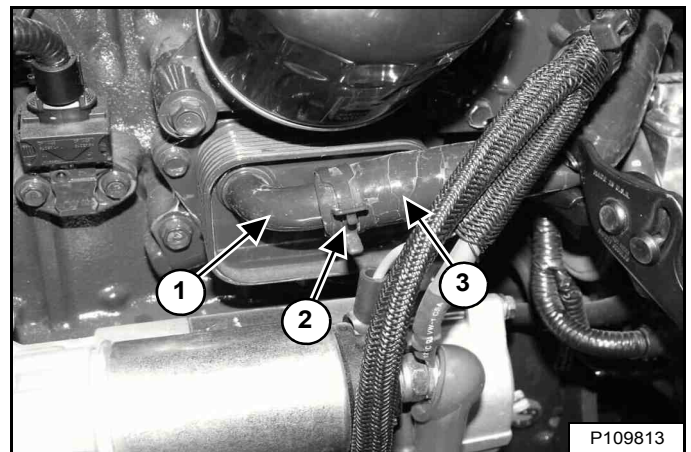

Verwijder de klem (item 2) en koppel de slang los (item 3) van de nippel van de motoroliekoeler (item 1) [Figuur 230].

Plaats de reserve koelmiddelslang van 0,75 in. snel op de nippel van de motoroliekoeler.

Vang het koelmiddel op in een bak.

MOTORKOELSYSTEEM (VERVOLG)

Verversen van koelvloeistof (Vervolg)

Figuur 231

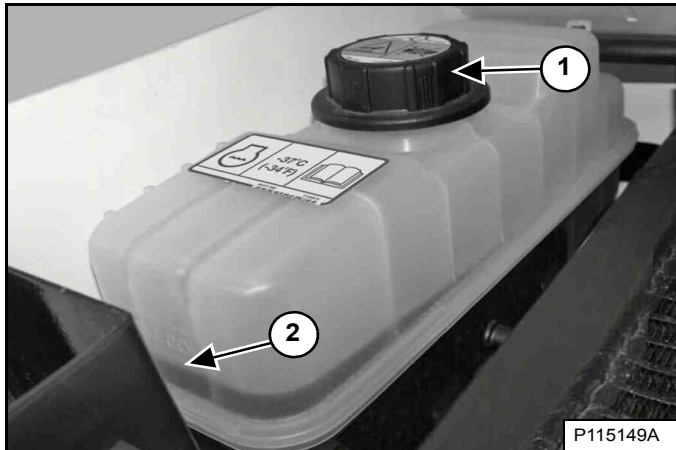

Verwijder de koelvloeistofvuldop (item 1) **[Figuur 231]** om koelvloeistof te verwijderen.

Verwijder de reserve koelmiddelslang van 0,75 in. van de nippel van de motoroliekoeler als de koelvloeistof is verwijderd.

Figuur 232

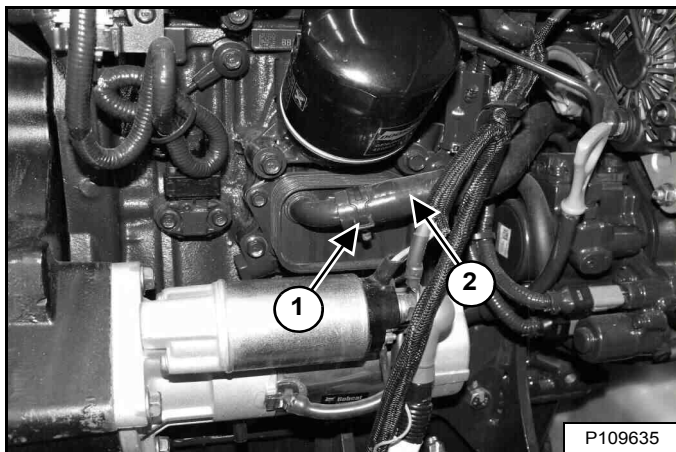

Plaats de koelmiddelslang (item 2) op de nippel van de motoroliekoeler en plaats de klem (item 1) **[Figuur 232]**.

Verwijder het gereedschap dat u gebruikt om de koelmiddelslang af te klemmen.

Recycleer of voer gebruikte vloeistof op een milieuvriendelijke manier af.

Meng het nieuwe koelmiddel in een aparte container. (Zie Capaciteiten op pagina 224.)

Het juiste mengsel van koelvloeistof voor bescherming tegen vriezen bij temperaturen tot -37 °C (-34 °F) is 5 liter propyleenglycol gemengd met 4,4 liter water **OF** 1 U.S. gal propyleenglycol gemengd met 3.5 qt water.

BELANGRIJK

VERMIJD MOTORSCHADE

Gebruik water en antivries altijd in de juiste verhouding.

Te veel antivries vermindert de efficiëntie van het koelsysteem en kan de motor ernstig beschadigen.

Te weinig antivries vermindert de additieven die de interne motoronderdelen beschermen; verlaagt het kookpunt en de vorstbeveiliging van het systeem.

Vul altijd bij met een voorgemengde oplossing. Het bijvullen met onverdunde (geconcentreerde) koelvloeistof kan voortijdig ernstige motorschade veroorzaken.

I-2124-0497

Vul voorgemengd koelmiddel bij (47% water en 53% propyleenglycol) in de koelvloeistoftank tot het koelmiddel de onderste markering van de tank bereikt (item 2) **[Figuur 231]**.

Plaats de vuldop van het koelmiddel (item 1) **[Figuur 231]**.

OPMERKING: De koelvloeistofvuldop dient vastgedraaid te worden tot de dop klikt.

Plaats het achterrooster terug en sluit de achterdeur.

Laat de motor draaien tot de koelvloeistof de normale bedrijfstemperatuur bereikt. Zet de motor af.

Controleer het koelmiddelpeil wanneer het koel is. Vul zo nodig koelmiddel bij. (Zie Koelvloeistof controleren en toevoegen op pagina 157.)

ELEKTRISCH SYSTEEM

Beschrijving

Figuur 233

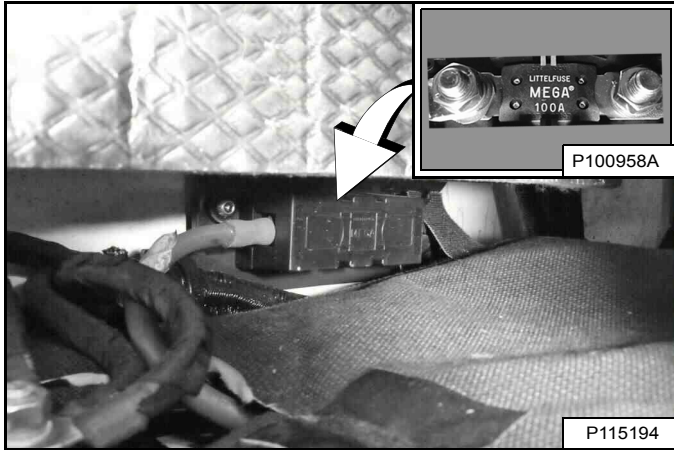

De lader heeft een laadsysteem van 12 V met dynamo, negatieve aarde.

Het elektrisch systeem wordt beschermd door zekeringen die zich in een paneel bevinden, en met een hoofdzekering van 100 A (inzet) **[Figuur 233]** die zich in het motorcompartiment, boven de accu bevindt.

De zekeringen beschermen het elektrische systeem bij overbelasting. Voordat de motor opnieuw wordt gestart, moet de oorzaak van de overbelasting gevonden en verholpen zijn.

Lokalisatie en identificatie van zekeringen en relais

Figuur 234

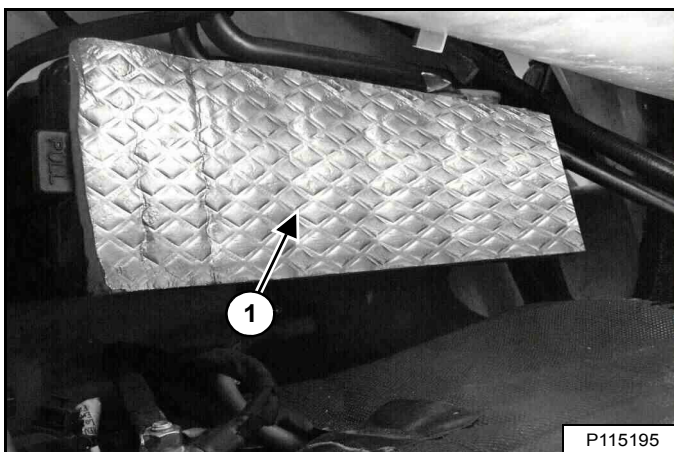

Het elektrisch systeem is beveiligd tegen overbelasting door zekeringen die zich onder het deksel van het zekeringpaneel bevinden (item 1) **[Figuur 234]**. Verwijder het deksel van het zekeringpaneel door aan beide uiteinden te trekken.

Een sticker aan de binnenzijde van het deksel van het zekeringpaneel geeft de locatie van de zekeringen en relais, en de stroomsterkte van de zekeringen aan.

Figuur 235

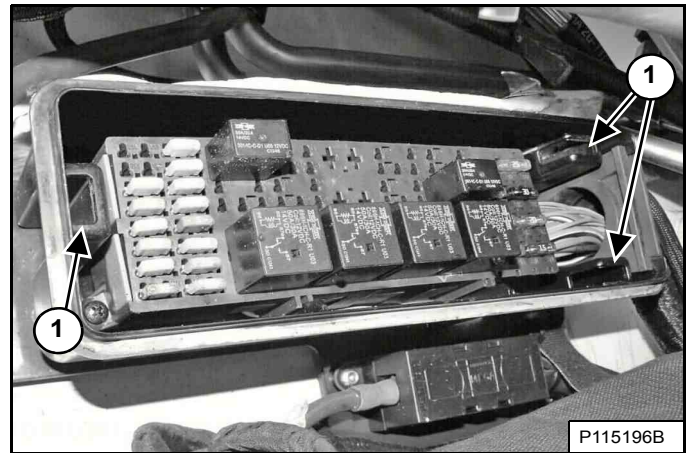

Lijn de clips aan de achterkant van het deksel van het zekeringpaneel uit met de gleuven (item 1) **[Figuur 235]** in het zekeringpaneel en duw het deksel op z'n plek als u klaar bent.

In een tabel staan details weergegeven over stroomsterkte en de circuits die bij elke zekering en relais horen. (Zie **Figuur 237** op pagina 161.) of (Zie **Figuur 238** op pagina 162.)

Figuur 236

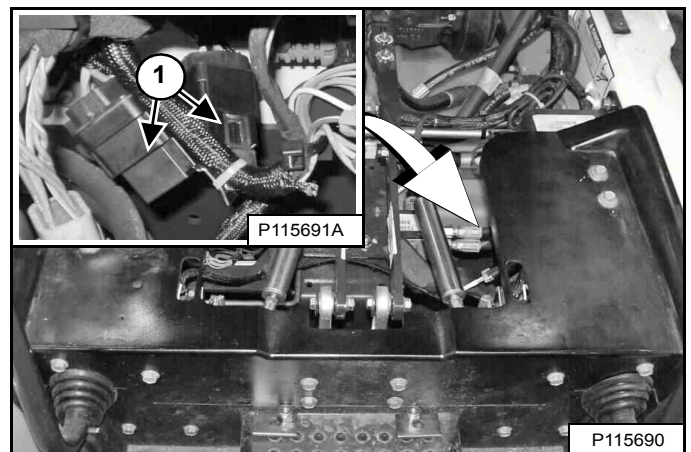

Twee relais (item 1) **[Figuur 236]** voor de lichten van de lader onder de bestuurderscabine aan de linkerzijde van de lader. Stop de motor en zet de bestuurderscabine omhoog om toegang te krijgen tot de relais. (Zie **Opklappen** op pagina 138.)

ELEKTRISCH SYSTEEM (VERVOLG)

Lokalisatie en identificatie van zekeringen en relais (vervolg)

Figuur 237

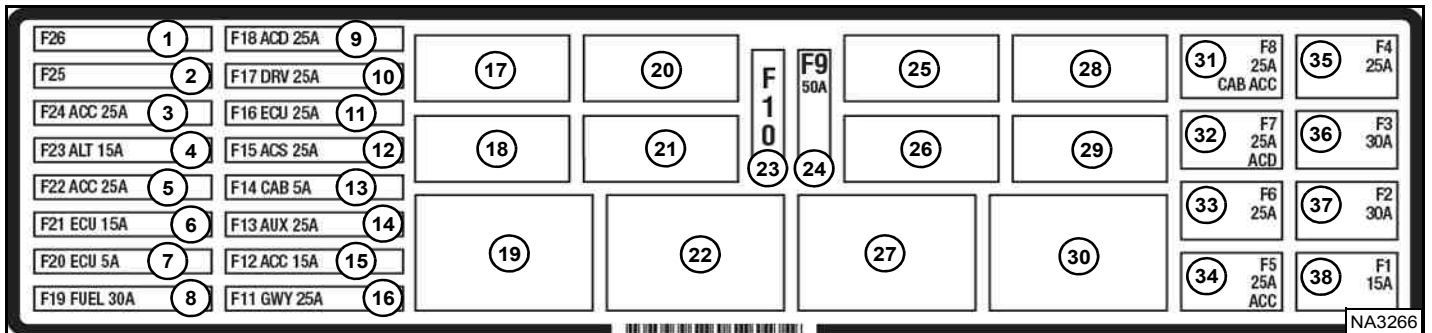

De plaats en stroomsterkte van de zekeringen vindt u in de tabel hieronder en op de sticker [Figuur 237]. Relais worden aangegeven door de letter 'R' in de A-kolom.

ITEM	SYMBOOL	BESCHRIJVING	AMP	ITEM	SYMBOOL	BESCHRIJVING	AMP	ITEM	SYMBOOL	BESCHRIJVING	AMP
1		Niet in gebruik	--	14		Hulp-controller	25	27		Verwarming / HVAC	R
2		Niet in gebruik	--	15		Laadbakpositie	15	28		Niet in gebruik	--
3		Voedingspoort cabineaccessories	25	16		Bobcat controller	25	29		Achterlichten	R
4		Dynamo	15	17		Startmotor	R	30		Geschakelde voeding	R
5		Accessoires en claxon voor	25	18		Niet in gebruik	--	31		Geschakeld vermogensrelais cabine	25
6		Motorregeling	15	19		Tractie	R	32		Geschakelde voeding	25
7		Motorregeling	5	20		Niet in gebruik	--	33		Ruitenwisser/sproeier	25
8		Brandstofkraan	30	21		Motorregeling	R	34		Achteruitrijalarm met geschakeld vermogen	25
9		Aanbouwdelen	25	22		Gloeibougies	R	35		Verwarming / HVAC	25
10		Achteruitrijalarm met aandrijfregeling	25	23		Niet in gebruik	--	36		Tractie	30
11		Motorregeling	25	24		Gloeibougies	50	37		Voorlichten	30
12		ACS-controller	25	25		Niet in gebruik	--	38		Achterlichten	15
13		Geschakeld vermogensrelais cabine	5	26		Niet in gebruik	--				

ELEKTRISCH SYSTEEM (VERVOLG)

Lokalisatie en identificatie van zekeringen en relais (vervolg)

Figuur 238

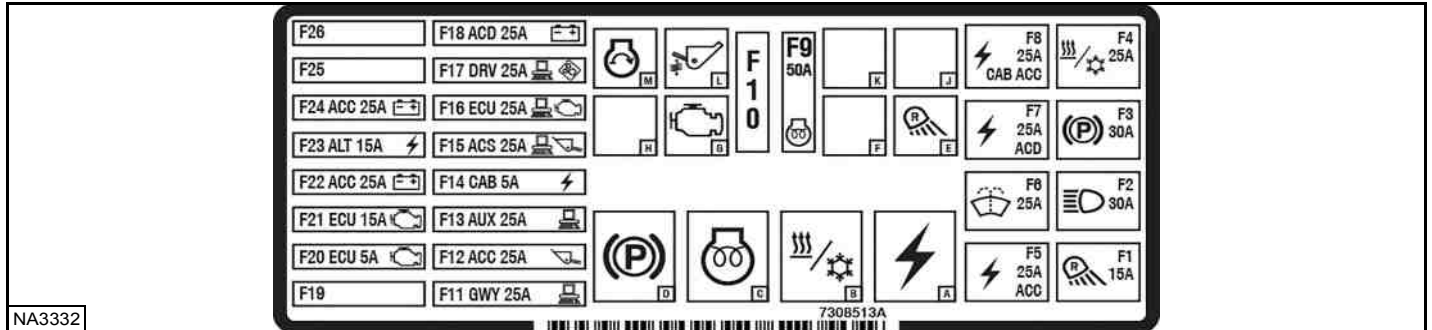

De onderstaande tabel is voor latere modellen met onderdeelnummersticker 7308513. De plaats en stroomsterkte van de zekeringen vindt u in de tabel hieronder en op de sticker [Figuur 238]. Relais worden aangegeven door de letter 'R' in de A-kolom.

ITEM	SYMBOOL	BESCHRIJVING	AMP	ITEM	SYMBOOL	BESCHRIJVING	AMP	ITEM	SYMBOOL	BESCHRIJVING	AMP
F1		Achterlichten	15	F14		Geschakeld vermogensrelais cabine	5	A		Geschakeld vermogensrelais	R
F2		Voorlichten	30	F15		ACS-controller	25	B		Verwarming / HVAC	R
F3		Tractie	30	F16		Motorregeling	25	C		Gloeibougies	R
F4		Verwarming / HVAC	25	F17		Achteruitrijalarm met aandrijfregeling	25	D		Tractie	R
F5		Achteruitrijalarm met geschakeld vermogen	25	F18		Aanbouwdelen	25	E		Achterlichten	R
F6		Ruitenwisser/sproeier	25	F19		Niet in gebruik	--	F		Niet in gebruik	--
F7		Geschakelde voeding	25	F20		Motorregeling	5	G		Motorregeling	R
F8		Geschakeld vermogensrelais cabine	25	F21		Motorregeling	15	H		Niet in gebruik	--
F9		Gloeibougies	50	F22		Accessoires en claxon voor	25	J		Niet in gebruik	--
F10		Niet in gebruik	--	F23		Dynamo	15	K		Niet in gebruik	--
F11		Bobcat controller	25	F24		Voedingspoort cabineaccessoires	25	L		Automatische rijregeling	R
F12		Laadbakpositie	25	F25		Niet in gebruik	--	M		Startmotor	R
F13		Hulp-controller	25	F26		Niet in gebruik	--				

ELEKTRISCH SYSTEEM (VERVOLG)

Onderhoud van accu

Raadpleeg het ONDERHOUDSSCHEMA voor de juiste onderhoudsintervallen. (Zie ONDERHOUDSSCHEMA op pagina 125.)

De meegeleverde Bobcat accu is verzegeld en vereist geen water. Voor alle accu's zijn correct opladen en opslaan belangrijk voor een optimale levensduur.

Figuur 239

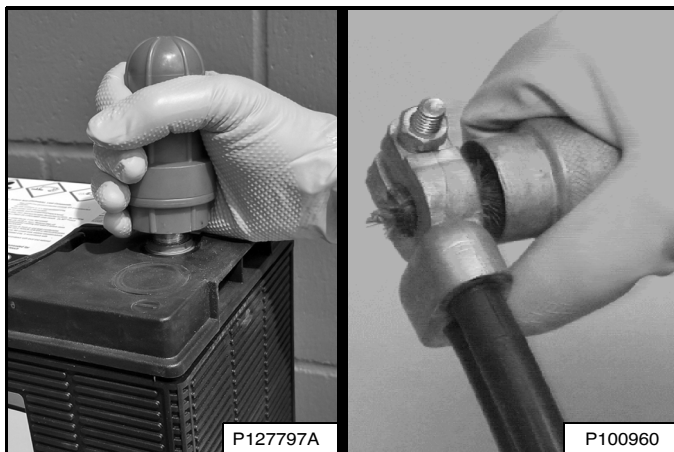

Eenvoudige stappen voor betrouwbaarheid en lange levensduur van de accu:

- Houd accupolen en klemmen schoon **[Figuur 239]**.
- Zorg dat de klemmen goed vastzitten.
- Verwijder corrosie van de accu en de klemmen met behulp van een oplossing van natriumcarbonaat (zuiveringszout) in water.
- Smeer de accupolen en kabeluiteinden in met Bobcat Battery Saver of vet om corrosie te voorkomen.
- Bedien de machine gedurende ten minste 15 minuten om de ontlading van de accu te compenseren als gevolg van het starten van de motor.
- Handhaaf de laadtoestand van de accu. Dit is fundamenteel voor een lange levensduur van de accu.
- Laad een te ontladen accu op met een acculader en reken hiervoor niet op het oplaadsysteem van de machine. (Zie Opladen van de accu op pagina 164.)
- Controleer de laadtoestand van de accu elke 30 dagen op machines die niet vaak worden gebruikt. (Zie Testen van de accu op pagina 164.)



VOORKOM LETSEL OF LEVENSGEVAAR

Accu's bevatten een zuur dat ogen en huid kan inbranden. Draag een veiligheidsbril, beschermende kleding en rubberen handschoenen om aanraking met het zuur te vermijden.

In geval van lichaamscontact met het zuur, onmiddellijk met water spoelen. In geval van oogcontact, onmiddellijk een arts raadplegen en het oog minstens 15 minuten overvloedig spoelen met schoon koud water.

Bij het inslikken van elektrolyt: grote hoeveelheden water of melk drinken! Het braken NIET opwekken. Raadpleeg onmiddellijk een arts.

W-2065-0807

Laadtoestand van de accu handhaven

Alle accu's zullen zelf na verloop van tijd leeglopen. Deze machine heeft functies die accustroom verbruiken, zelfs wanneer de machine niet wordt gebruikt. Het gebruik van een accuonderhouder wordt ten zeerste aanbevolen om er zeker van te zijn dat uw machine steeds gebruiksklaar is en om dure accuvervanging te vermijden.

Accuonderhouders

Gebruik een accuonderhouder van goede kwaliteit om de laadtoestand van de accu boven 12,4 volt te handhaven voor machines die niet vaak worden gebruikt. Batterijen met een laadtoestand onder 12,4 volt moeten eerst worden opgeladen met een acculader. Om doeltreffend te zijn moeten zonneladers een minimale laadcapaciteit van 10 watt hebben.

Accuonderhoud wanneer de machine in opslag staat

Verwijder de accu als u de machine voor een langere periode wilt opslaan. Laad de accu helemaal op. Sla de accu op een koele, droge plaats boven het vriespunt op en laad de accu periodiek op. Als u de accu niet wenst te verwijderen, gebruik dan een accuonderhouder van goede kwaliteit om zelfontlading en parasitair verlies te compenseren door machinecontrollers, accessoires en apparatuur zoals aangesloten regeleenheden.

ELEKTRISCH SYSTEEM (VERVOLG)

Testen van de accu

Figuur 240

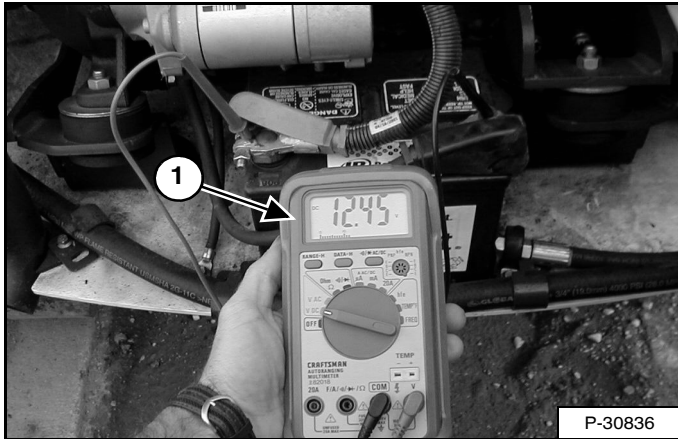

De eenvoudigste en meest uitgevoerde controle voor het controleren van het laadniveau van de accu is met behulp van een digitale multimeter of voltmeter (item 1) [Figuur 240].

Als een accu een spanning van minder dan 12,4 volt heeft, moet deze volgens de aanbeveling van de acculader worden opgeladen tot een lading van 100%. **Wacht minstens 60 minuten na gebruik van de machine of het opladen van de accu voor een nauwkeurige meting.**

Als de gemeten waarde minder is dan 12,4 volt nadat de accu gedurende meerdere uren is opgeladen, raadpleeg dan uw Bobcat-dealer om de accu grondiger te laten testen.

Het vriespunt van elektrolyt is afhankelijk van de laadtoestand van de accu. Het handhaven van een accuspanning hoger dan 12,4 volt helpt het bevriezen van accu's te voorkomen, zelfs bij extreem lage temperaturen.

Het bevriezen van de accu kan het interne raster beschadigen en de behuizing vervormen of doen barsten. Als dit gebeurt, dan moet u de accu afvoeren volgens plaatselijke voorschriften.

Opladen van de accu

Een acculader specifiek voor het opladen van 12 volt accu's is aanbevolen. Volg de instructies van de fabrikant van de acculader om de accu op te laden tot 12,6 volt (100% opgeladen). Accu's moeten worden opgeladen bij kamertemperatuur om een te lage of te hoge lading te voorkomen. Laad nooit een bevroren accu op.

De volgende tabel kan worden gebruikt voor het bepalen van de geschatte benodigde tijd voor het opladen van een lege accu. Wacht minstens 60 minuten na gebruik van de machine of het opladen van de accu voor een nauwkeurige meting.

ACCUS- PANNING	LAADTOE- STAND	MAXIMALE STROOMSTERKTE		
		30 A	20 A	10 A
12,6 V	100%	GEBRUIKSKLAAR		
12,4 V	75%	0,9 u	1,3 u	2,5 u
12,2 V	50%	1,9 u	2,7 u	5,1 u
12,0 V	25%	2,9 u	4,3 u	7,8 u
11,8 V	0%	4,0 u	5,7 u	10,7 u

OPMERKING: Gebruik een automatische acculader van degelijke kwaliteit om accuschade als gevolg van overlading te voorkomen.

WAARSCHUWING

ACCUGAS KAN EXPLODEREN EN ERNSTIG LETSEL OF OVERLIJDEN VEROORZAKEN

Houd lichtbogen, vonken, vlammen en brandende rookwaren uit de buurt van accu's. Maak bij het **starten** met een hulpaccu (startkabels) de laatste verbinding (negatief) met het frame.

Start een bevroren of beschadigde accu niet met startkabels op. Verwarm de accu tot 16 °C (60 °F) alvorens deze aan een acculader te koppelen. Ontkoppel de acculader alvorens kabels aan de accu te koppelen of deze los te koppelen. Leun nooit over de accu als u opstart met startkabels of de accu test of laadt.

W-2066-0910

ELEKTRISCH SYSTEEM (VERVOLG)

Starten met behulp van een hulpaccu (met startkabels)

LET OP wanneer de motor niet wil starten zonder hulpaccu! Er moet iemand in de bestuurdersstoel zitten en iemand anders moet de accukabels aansluiten en losmaken.

Het contact dient in de positie STOP te zijn. De hulpaccu moet 12 V zijn.



ACCUGAS KAN EXPLODEREN EN ERNSTIG LETSEL OF OVERLIJDEN VEROORZAKEN

Houd lichtbogen, vonken, vlammen en brandende rookwaren uit de buurt van accu's. Maak bij het **starten** met een hulpaccu (startkabels) de laatste verbinding (negatief) met het frame.

Start een bevroren of beschadigde accu niet met startkabels op. Verwarm de accu tot 16 °C (60 °F) alvorens deze aan een acculader te koppelen. Ontkoppel de acculader alvorens kabels aan de accu te koppelen of deze los te koppelen. Leun nooit over de accu als u opstart met startkabels of de accu test of laadt.

W-2066-0910

Open de achterdeur.

Figuur 241

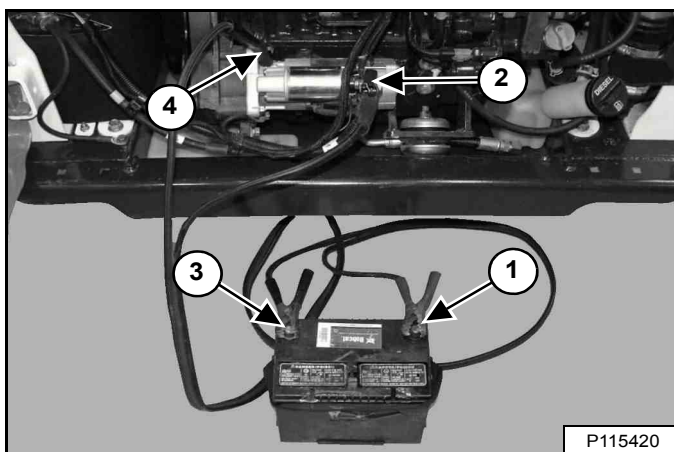

Sluit het uiteinde van de eerste kabel (item 1) aan op de positieve (+) klem van de hulpaccu. Sluit het andere uiteinde van dezelfde kabel (item 2) [Figuur 241] aan op de positieve pool (+) van de startaccu.

Sluit het uiteinde van de tweede kabel (item 3) aan op de negatieve pool (-) van de hulpaccu. Sluit het andere uiteinde van dezelfde kabel (item 4) [Figuur 241] aan op de motor.

Houd de kabels uit de buurt van bewegende delen. Start de motor. (Zie DE MOTOR STARTEN op pagina 97.)

Nadat de motor gestart is, verwijdert u eerst de negatieve kabel (-) (item 4). Verwijder dan de kabel van de positieve (+) klem (item 2) [Figuur 241].

Verwijder de kabels van de hulpaccu.

Sluit de achterdeur.



De dynamo kan worden beschadigd als:

- De motor in werking wordt gesteld terwijl de accukabels zijn losgekoppeld.
- De accukabels aangesloten zijn bij gebruik van een snellader of wanneer er aan de lader gelast wordt. (Maak in deze gevallen beide accukabels los.)
- De kabels van de extra accu (startkabels) verkeerd worden aangesloten.

I-2023-1285

ELEKTRISCH SYSTEEM (VERVOLG)

De accu verwijderen en aanbrengen

Identificatie

OPMERKING: Identificatie van de aandrukklem van de accu die op uw machine wordt gebruikt is noodzakelijk voor het uitvoeren van de juiste vervangingsprocedure.

Figuur 242

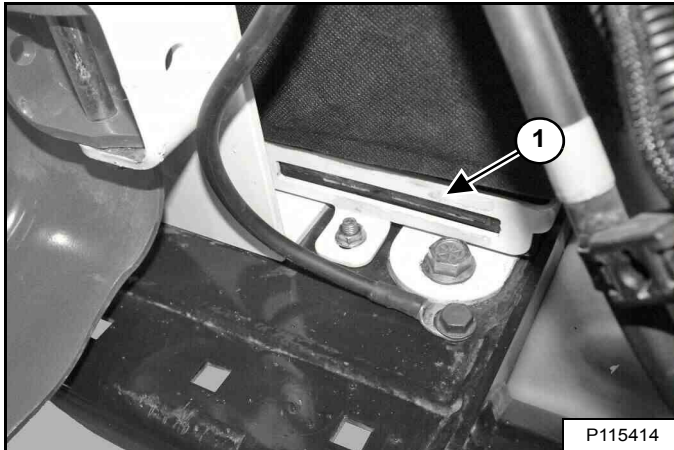

Op oudere modellen wordt een klem gebruikt (item 1) [Figuur 242] op de basis van de accu. (Zie Verwijderen (oudere modellen) op pagina 167.)

Figuur 243

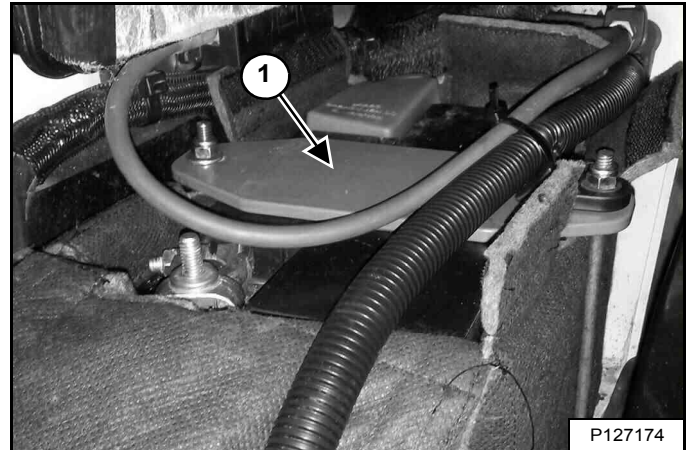

Op nieuwere modellen wordt een beugel gebruikt (item 1) [Figuur 243] over de bovenkant van de accu. (Zie Verwijderen (nieuwere modellen) op pagina 169.)

OPMERKING: Accubehuizing open afgebeeld voor duidelijkheid. Houd de accubehuizing bevestigd tijdens bediening.

ELEKTRISCH SYSTEEM (VERVOLG)

De accu verwijderen en monteren (vervolg)

Verwijderen (oudere modellen)



VOORKOM LETSEL OF LEVENSGEVAAR

Accu's bevatten een zuur dat ogen en huid kan inbranden. Draag een veiligheidsbril, beschermende kleding en rubberen handschoenen om aanraking met het zuur te vermijden.

In geval van lichaamscontact met het zuur, onmiddellijk met water spoelen. In geval van oogcontact, onmiddellijk een arts raadplegen en het oog minstens 15 minuten overvloedig spoelen met schoon koud water.

Bij het inslikken van elektrolyt: grote hoeveelheden water of melk drinken! Het braken NIET opwekken. Raadpleeg onmiddellijk een arts.

W-2065-0807

Zet de motor af en open de achterdeur.

Figuur 244



Open de bovenste flap van de accubeuizing om bij de accuklemmen [Figuur 244] te kunnen.

Figuur 245

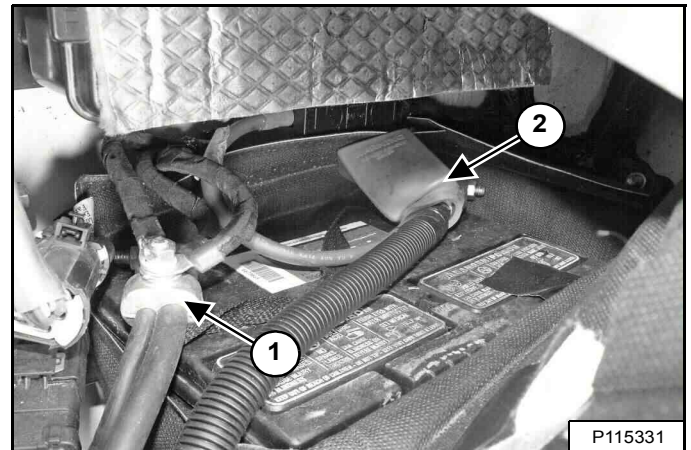

Ontkoppel de negatieve (-) kabel (item 1) [Figuur 245].

Ontkoppel de positieve (+) kabel (item 2) [Figuur 245].

Figuur 246

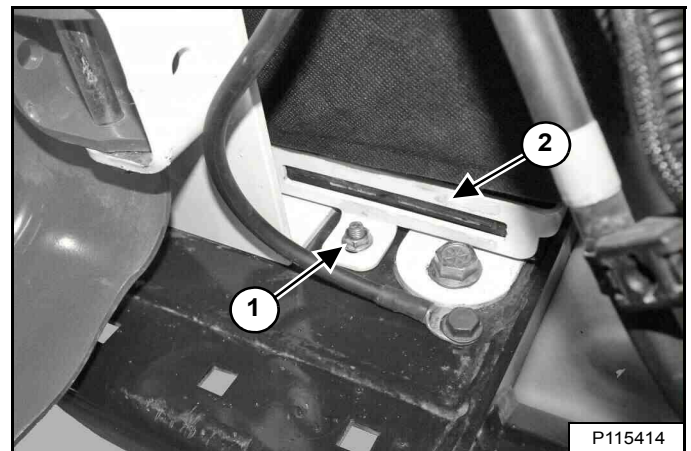

Til de accubeuizing iets omhoog om bij de accuklem te kunnen.

Verwijder de moer (item 1) en de accuklem (item 2) [Figuur 246].

Haal de accu van de lader.

Raak tijdens het verwijderen van de accu geen metalen delen aan met de accuklemmen.

Voor het plaatsen van een andere accu – Haal de accubeuizing van de accu.

ELEKTRISCH SYSTEEM (VERVOLG)

De accu verwijderen en monteren (vervolg)

Installeren (oudere modellen)

! WAARSCHUWING

VOORKOM LETSEL OF LEVENSGEVAAR

Accu's bevatten een zuur dat ogen en huid kan inbranden. Draag een veiligheidsbril, beschermende kleding en rubberen handschoenen om aanraking met het zuur te vermijden.

In geval van lichaamscontact met het zuur, onmiddellijk met water spoelen. In geval van oogcontact, onmiddellijk een arts raadplegen en het oog minstens 15 minuten overvloedig spoelen met schoon koud water.

Bij het inslikken van elektrolyt: grote hoeveelheden water of melk drinken! Het braken NIET opwekken. Raadpleeg onmiddellijk een arts.

W-2065-0807

Figuur 247

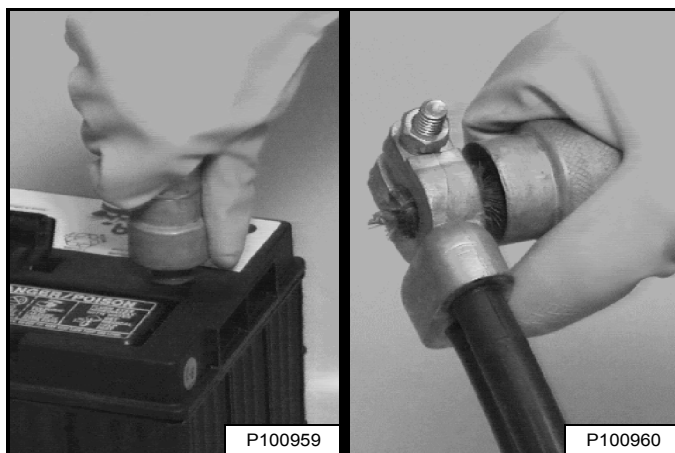

Maak bij het installeren van een nieuwe of gebruikte accu steeds de klemmen en de kabeluiteinden schoon [Figuur 247].

Plaats de accubehuizing om de accu.

Raak tijdens het plaatsen van de accu in de lader geen metalen delen aan met de accuklemmen.

Plaats de accu in de lader.

Breng de accubehuizing iets omhoog, zodat de accu in de accuklemmen kan klikken.

Figuur 248

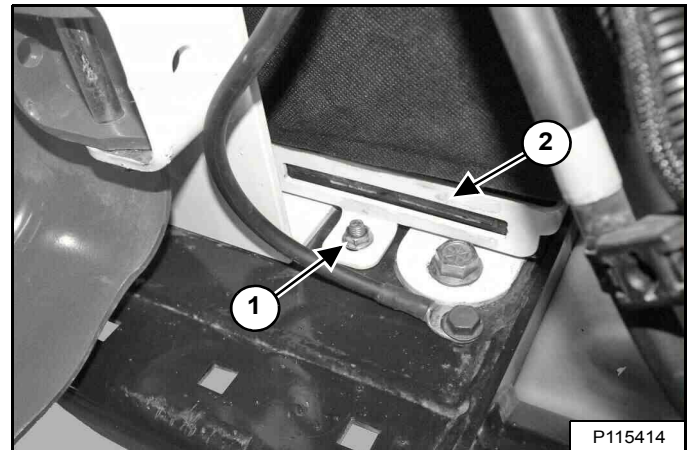

Plaats de accuklem (item 2) en de moer (item 1) [Figuur 248].

Doe de accubehuizing omlaag over de accuklemmen.

Figuur 249

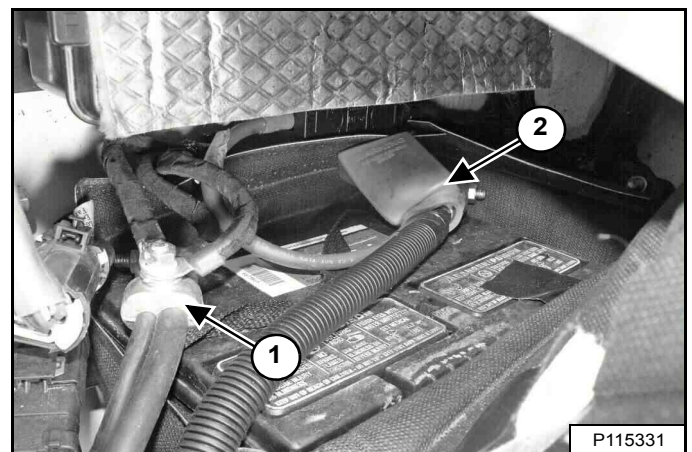

Sluit de positieve (+) kabel (item 2) aan en zet stevig vast. Sluit de negatieve (-) kabel (item 1) als laatste aan om vonken te voorkomen [Figuur 249] en zet stevig vast. Draai de moeren vast met een torsië van 5,4 - 6,8 N•m (4 - 5 ft.-lb.).

Smeer de accupolen en kabeluiteinden in met Bobcat Battery Saver of vet om corrosie te voorkomen.

Doe de bovenste flap van de accubehuizing [Figuur 244] dicht en zet deze stevig vast.

Sluit de achterdeur.

ELEKTRISCH SYSTEEM (VERVOLG)

De accu verwijderen en monteren (vervolg)

Verwijderen (nieuwere modellen)



VOORKOM LETSEL OF LEVENSGEVAAR

Accu's bevatten een zuur dat ogen en huid kan inbranden. Draag een veiligheidsbril, beschermende kleding en rubberen handschoenen om aanraking met het zuur te vermijden.

In geval van lichaamscontact met het zuur, onmiddellijk met water spoelen. In geval van oogcontact, onmiddellijk een arts raadplegen en het oog minstens 15 minuten overvloedig spoelen met schoon koud water.

Bij het inslikken van elektrolyt: grote hoeveelheden water of melk drinken! Het braken NIET opwekken. Raadpleeg onmiddellijk een arts.

W-2065-0807

Zet de motor af en open de achterdeur.

Figuur 250

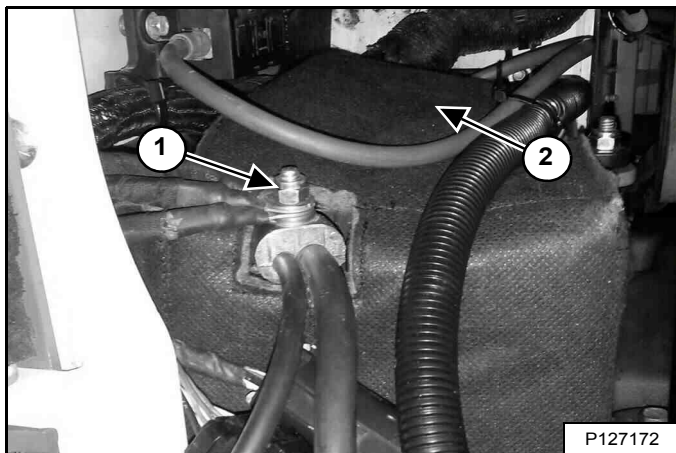

Verwijder de moer van de bovenzijde van de negatieve (-) kabel (item 1) [Figuur 250]. De kabels verwijderen.

Open de bovenste flap van de accubehuizing (item 2) [Figuur 250] in de richting van de achterkant van de lader om toegang te krijgen tot de accuklemmen.

Figuur 251

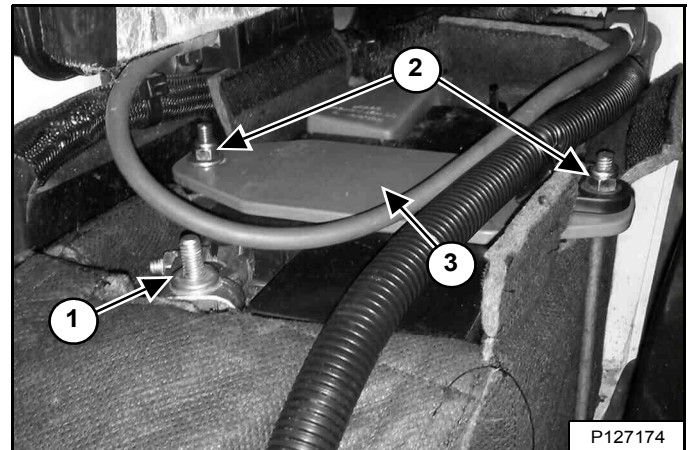

Ontkoppel de negatieve (-) kabel (item 1) [Figuur 251].

Verwijder de moeren, pasringen en accukabelbevestiging (item 2) [Figuur 251]

Verwijder de aandrukbeugel (item 3) [Figuur 251].

Figuur 252

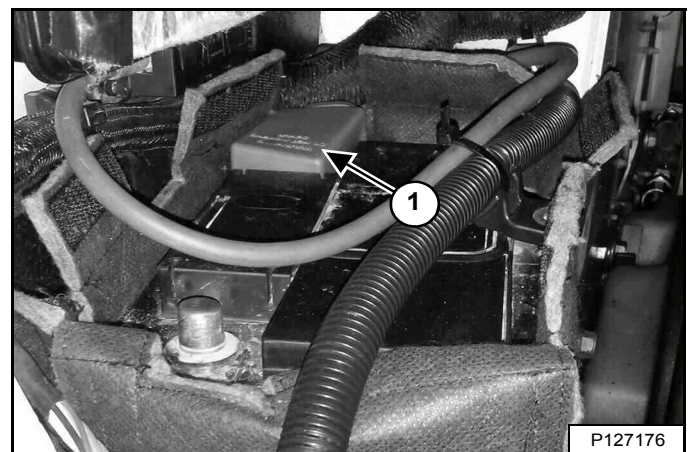

Ontkoppel de positieve (+) kabel (item 1) [Figuur 252].

Verwijder de accu van de lader met behulp van de hendel.

Raak tijdens het verwijderen van de accu geen metalen delen aan met de accuklemmen.

Voor het plaatsen van een andere accu – Haal de accubehuizing van de accu.

ELEKTRISCH SYSTEEM (VERVOLG)

De accu verwijderen en monteren (vervolg)

Installeren (nieuwere modellen)

! WAARSCHUWING

VOORKOM LETSEL OF LEVENSGEVAAR

Accu's bevatten een zuur dat ogen en huid kan inbranden. Draag een veiligheidsbril, beschermende kleding en rubberen handschoenen om aanraking met het zuur te vermijden.

In geval van lichaamscontact met het zuur, onmiddellijk met water spoelen. In geval van oogcontact, onmiddellijk een arts raadplegen en het oog minstens 15 minuten overvloedig spoelen met schoon koud water.

Bij het inslikken van elektrolyt: grote hoeveelheden water of melk drinken! Het braken NIET opwekken. Raadpleeg onmiddellijk een arts.

W-2065-0807

Figuur 253

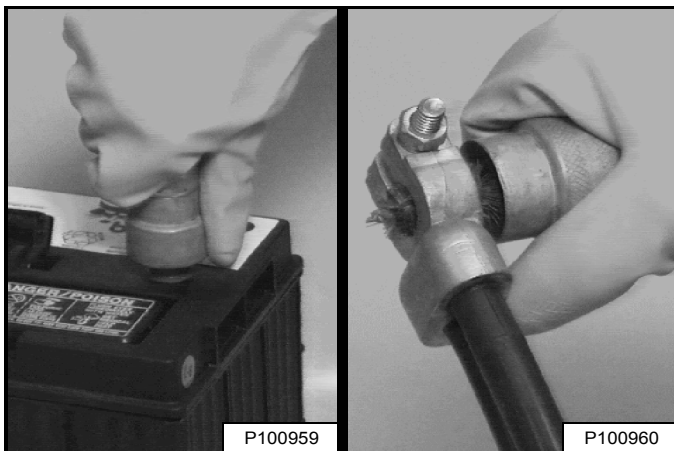

Maak bij het installeren van een nieuwe of gebruikte accu steeds de klemmen en de kabeluiteinden schoon [Figuur 253].

Plaats de accubehuizing om de accu.

Raak tijdens het plaatsen van de accu in de lader geen metalen delen aan met de accuklemmen.

Plaats de accu in de lader met behulp van de hendel.

Figuur 254

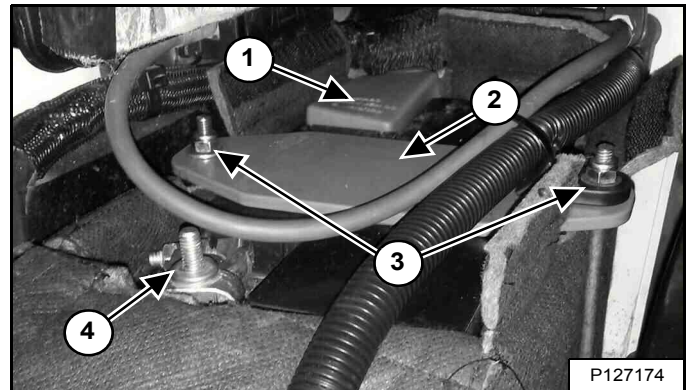

Koppel de positieve (+) kabel (item 1) [Figuur 254]. Draai de moer vast met een koppel van 5,4 - 6,8 N•m (4 - 5 ft.-lb.).

Plaats de aandrukbeugel (item 2) . De bouten moeten zich buiten de accubehuizing bevinden zoals afgebeeld. Plaats de accukabelbevestiging, pasringen en moeren (item 3) [Figuur 254]. Draai de moeren aan tot 1,5 - 2,0 N•m (13 - 18 in-lb.).

Koppel de negatieve (-) kabel (item 4) [Figuur 254]. Draai de moer vast met een koppel van 5,4 - 6,8 N•m (4 - 5 ft.-lb.).

Smeer de accupolen en kabeluiteinden in met Bobcat Battery Saver of vet om corrosie te voorkomen.

Figuur 255

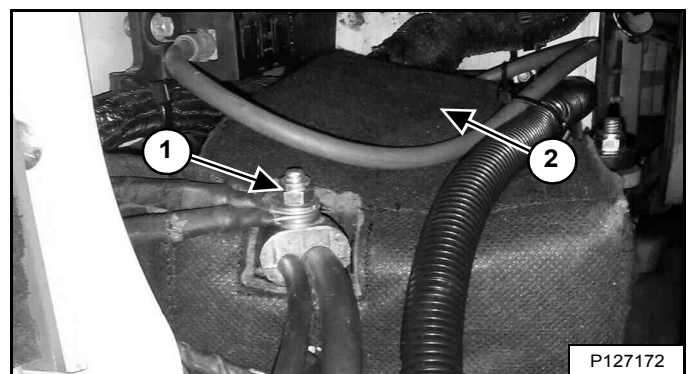

Doe de bovenste flap van de accubehuizing (item 2) dicht en zet deze stevig vast [Figuur 255].

Plaats de kabels de bovenzijde van de negatieve (-) kabel. Breng de moer aan en draai hem vast (item 1) [Figuur 255].

Sluit de achterdeur.

HYDRAULISCH / HYDROSTATISCH SYSTEEM

Controleren en toevoegen van vloeistof

Controleer dagelijks het hydraulisch / hydrostatisch oliepeil alvorens met het werk te beginnen.

Parkeer de lader op een effen oppervlak, laat de hefarmen zakken tot op de grond, en kip de Bob-Tach volledig terug indien er geen aanbouwdeel geïnstalleerd is.

Open de achterdeur en verwijder het achterrooster. (Zie ACHTERROOSTER op pagina 141.)

Figuur 256

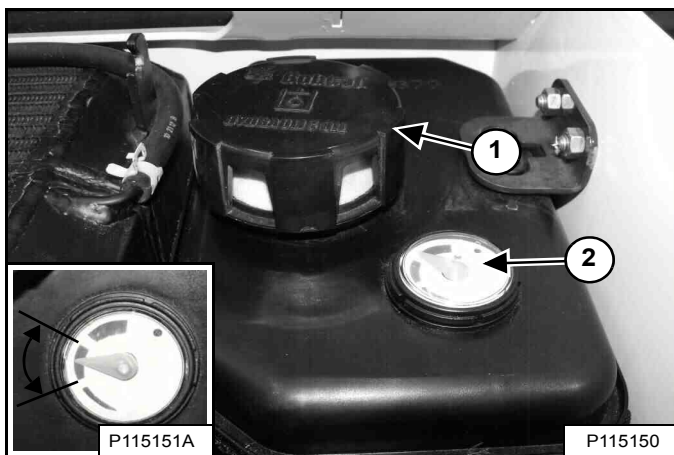

Controleer het vloeistofpeil via het kijkglas (item 2). Houd de vloeistof binnen het werkbereik (inzet) [Figuur 256].

Verwijder de vuldop (item 1) [Figuur 256].

Voeg de nodige vloeistof toe totdat het niveau tot het midden van het werkbereik van het kijkglas reikt.

Plaats de vuldop en het achterrooster terug en sluit de achterdeur.

Hydraulische / hydrostatische vloeistoftabel

Figuur 257

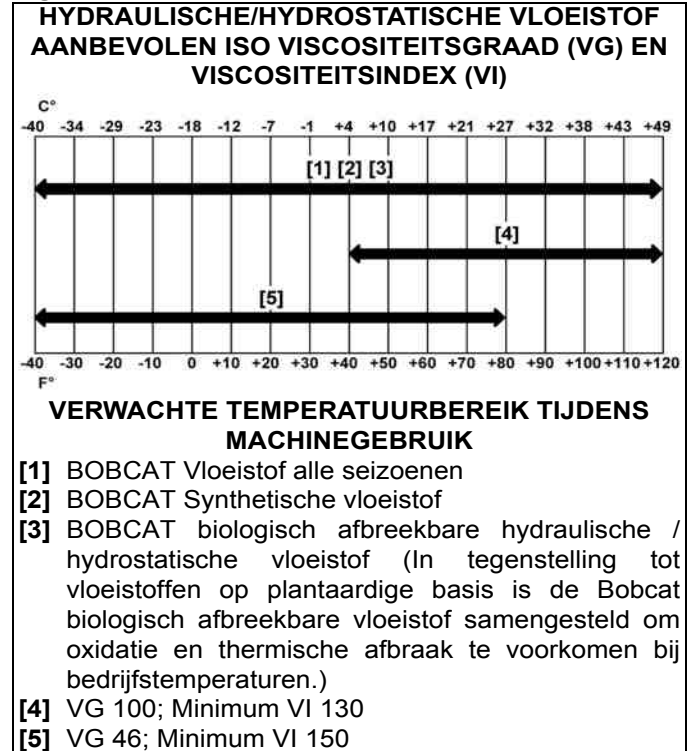

We raden aan om hydraulische vloeistoffen van Bobcat te gebruiken voor deze machine. Als er geen hydraulische vloeistof van Bobcat beschikbaar is, gebruikt u een hoogwaardige hydraulische vloeistof die voldoet aan de viscositeitsgraad en -index in de tabel [Figuur 257].



VOORKOM LETSEL OF LEVENSGEVAAR
Ruim gemorste brandstof en olie altijd op. Houd hitte, vlammen, vonken en brandende rookwaar uit de buurt van brandstof en olie. Onzorgvuldig omgaan met brandbare stoffen kan explosie of brand veroorzaken.

W-2103-0508

HYDRAULISCH / HYDROSTATISCH SYSTEEM (VERVOLG)

Verwijderen en vervangen van hydraulische olie

Raadpleeg het ONDERHOUDSSCHEMA voor de juiste onderhoudsintervallen. (Zie ONDERHOUDSSCHEMA op pagina 125.)

Vervang de vloeistof als die vervuild is of na een grote herstelling.

Vervang altijd het hydraulische/hydrostatische filters en de hydraulische vulfilter wanneer u de hydraulische vloeistof vervangt. (Zie Hydraulisch / hydrostatisch filter verwijderen en vervangen op pagina 175.) en (Zie Hydraulische / hydrostatische laadfilters verwijderen en vervangen op pagina 176.)

Stop de motor, open de achterdeur en verwijder het achterrooster. (Zie ACHTERROOSTER op pagina 141.)

Figuur 258

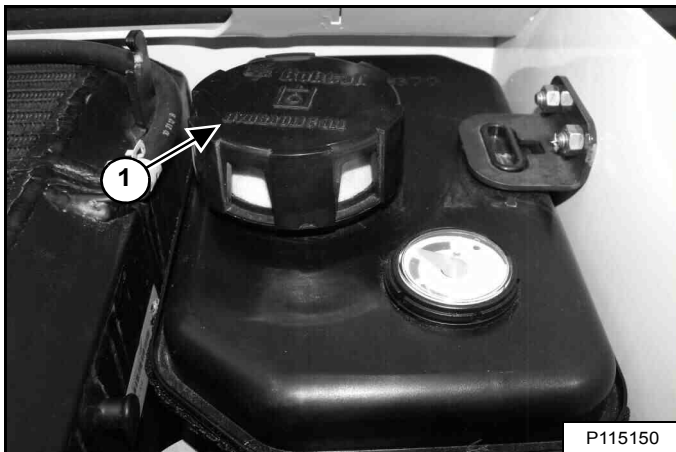

Verwijder de hydraulische vuldop (item 1) [Figuur 258].

Figuur 259

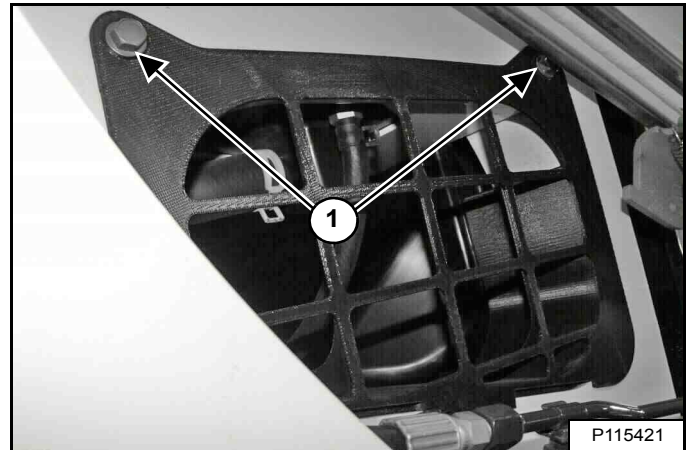

Verwijder de bouten van het rechter toegangsdeksel (item 1) [Figuur 259] en verwijder het deksel.

HYDRAULISCH / HYDROSTATISCH SYSTEEM (VERVOLG)

Aftappen en verversen van hydraulische vloeistof (vervolg)

Oudere modellen

Figuur 260

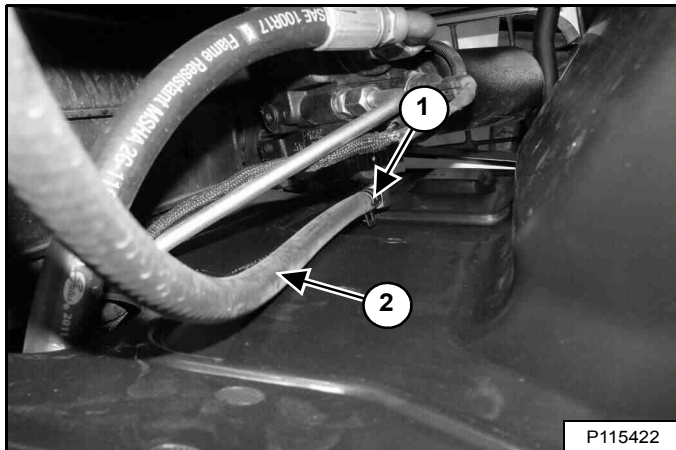

Verwijder de bout (item 1). Klem de slangleiding (item 2) [Figuur 260] af bij de nippel en maakt hem los van de nippel.

Ga verder naar *Alle modellen*. (Zie Alle modellen op pagina 174.)

Nieuwere modellen

Figuur 261

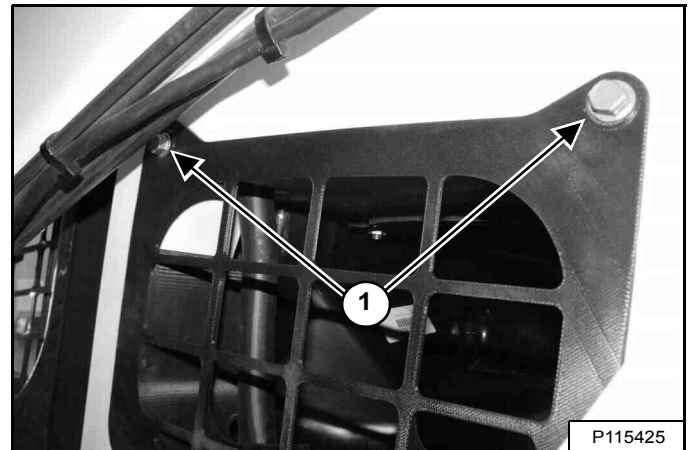

Verwijder de bouten van het linker toegangsdeksel (item 1) [Figuur 261] en verwijder het deksel.

Figuur 262

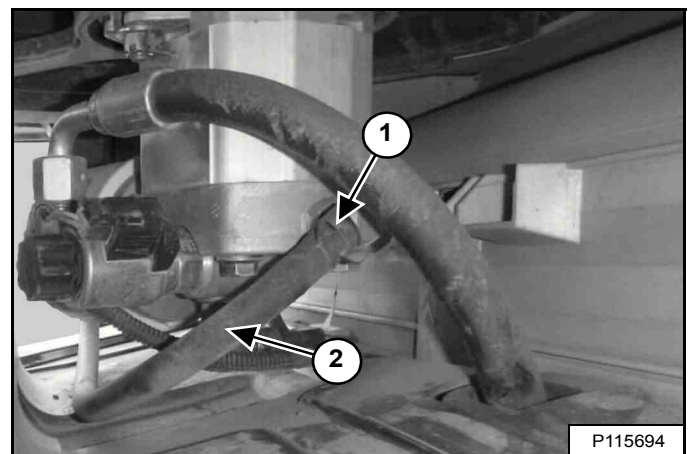

Verwijder de bout (item 1). Klem de slangleiding (item 2) [Figuur 262] af bij de nippel en maakt hem los van de nippel.

Ga verder naar *Alle modellen*. (Zie Alle modellen op pagina 174.)

HYDRAULISCH / HYDROSTATISCH SYSTEEM (VERVOLG)

Aftappen en verversen van hydraulische vloeistof (vervolg)

Alle modellen

Leid de slang over de rechterkant van de lader en vang de vloeistof op in een bak.

Verbind de slangleiding met de nippel wanneer de vloeistof stopt met lopen. Monteer de klem.

Recycle of verwerk gebruikte vloeistof op een milieuvriendelijke wijze.

Breng de vulzeef voor hydraulische vloeistof aan en vul bij met de juiste vloeistof totdat het niveau in het reservoir tot het werkbereik van het kijkglas reikt. (Zie Capaciteiten op pagina 224.) en (Zie Controleren en toevoegen van vloeistof op pagina 171.)

Plaats de hydrauliekvuldop **[Figuur 258]**.

Plaats het achterrooster terug en sluit de achterdeur.

Start de motor en bedien het hydraulisch systeem.

! WAARSCHUWING

VOORKOM LETSEL OF LEVENSGEVAAR

Ruim gemorste brandstof en olie altijd op. Houd hitte, vlammen, vonken en brandende rookwaar uit de buurt van brandstof en olie. Onzorgvuldig omgaan met brandbare stoffen kan explosie of brand veroorzaken.

W-2103-0508

Plaats de zijafdekplaten en de bouten terug **[Figuur 259]** en **[Figuur 261]**.

Figuur 263

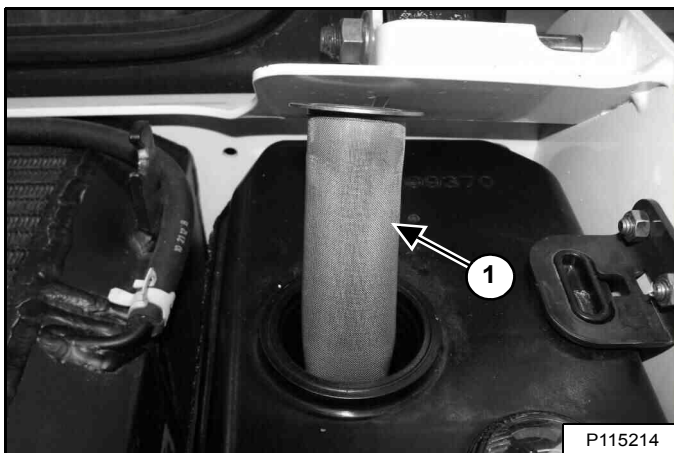

Verwijder en reinig de vulzeef voor hydraulische vloeistof (item 1) **[Figuur 263]**. Blaas de zeef droog met behulp van lagedruk-perslucht.

! WAARSCHUWING

VOORKOM LETSEL OF LEVENSGEVAAR

Dieselbrandstof en hydraulische vloeistof onder druk kunnen huid of ogen binnendringen en leiden tot ernstig letsel of levensgevaar. Vloeistoflekken onder druk kunnen onzichtbaar zijn. Gebruik een stuk karton of hout om lekken op te sporen. Gebruik nooit uw blote hand. Draag een veiligheidsbril. Is er toch vloeistof in huid of ogen geraakt, raadpleeg dan onmiddellijk een arts die vertrouwd is met dit probleem.

W-2072-NL-0909

Leg de motor stil en controleer op lekken.

Controleer het vloeistofniveau in het reservoir en vul zo nodig bij. (Zie Controleren en toevoegen van vloeistof op pagina 171.)

HYDRAULISCH / HYDROSTATISCH SYSTEEM (VERVOLG)

Hydraulisch / hydrostatisch filter verwijderen en vervangen

Raadpleeg het ONDERHOUDSSCHEMA voor de juiste onderhoudsintervallen. (Zie ONDERHOUDSSCHEMA op pagina 125.)

Stop de motor, open de achterdeur en verwijder het achterrooster. (Zie ACHTERROOSTER op pagina 141.)

Maak de bovenkant van het filterhuis schoon.

Figuur 264

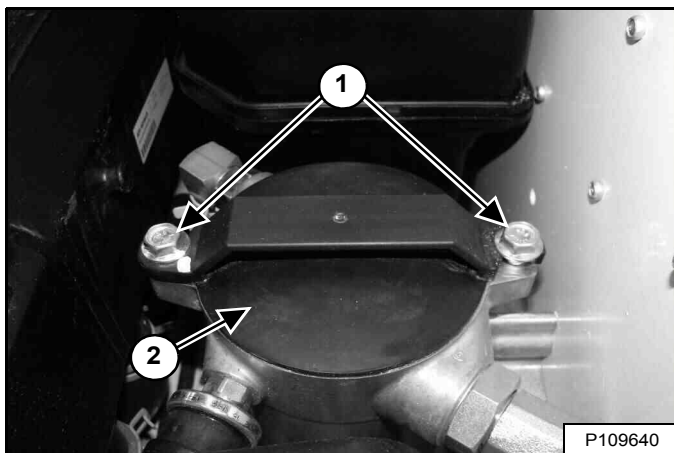

Draai de bouten (item 1) los en draai de filterdop (item 2) [Figuur 264] naar links tot de dop los is van de bouten.

Draai de filterdop langzaam met uw hand van de behuizing.

Figuur 265

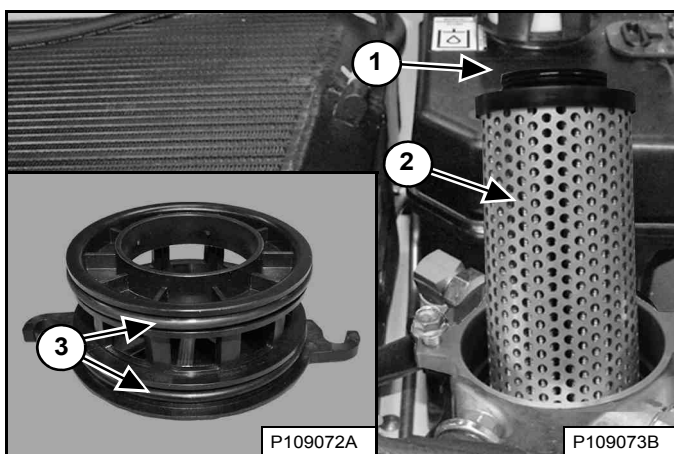

Verwijder het filter (item 2) [Figuur 265] en gooi het weg.

Smeer de O-ring (item 1) [Figuur 265] op het nieuwe filter met schone olie.

Plaats het nieuwe filter en zorg dat deze volledig is ingebracht in de behuizing.

Verwijder de O-ringen van het filterdeksel (item 3) [Figuur 265] en gooi ze weg.

Plaats nieuwe O-ringen voor het filterdeksel en smeer deze in met schone olie.

OPMERKING: De O-ringen van het filterdeksel zijn niet allemaal even groot. Let op en installeer iedere O-ring op de juiste plaats.

Installeer de filterdop en draai deze naar rechts zodat hij bevestigd wordt aan de bouten [Figuur 264]. Draai de bouten daarna stuk voor stuk vast om de dop gelijkmatig te bevestigen. Draai de bouten vast met een aanhaalmoment van 27 – 41 N•m (20 – 30 ft.-lb.).

! WAARSCHUWING

VOORKOM LETSEL OF LEVENSGEVAAR

Ruim gemorste brandstof en olie altijd op. Houd hitte, vlammen, vonken en brandende rookwaar uit de buurt van brandstof en olie. Onzorgvuldig omgaan met brandbare stoffen kan explosie of brand veroorzaken.

W-2103-0508

Plaats het achterrooster terug en sluit de achterdeur.

Start de motor en bedien het hydraulisch systeem.

! WAARSCHUWING

VOORKOM LETSEL OF LEVENSGEVAAR

Dieselbrandstof en hydraulische vloeistof onder druk kunnen huid of ogen binnendringen en leiden tot ernstig letsel of levensgevaar. Vloeistoflekken onder druk kunnen onzichtbaar zijn. Gebruik een stuk karton of hout om lekken op te sporen. Gebruik nooit uw blote hand. Draag een veiligheidsbril. Is er toch vloeistof in huid of ogen geraakt, raadpleeg dan onmiddellijk een arts die vertrouwd is met dit probleem.

W-2072-NL-0909

Leg de motor stil en controleer de filter op lekken.

Controleer het vloeistofniveau in het reservoir en vul zo nodig bij. (Zie Controleren en toevoegen van vloeistof op pagina 171.)

HYDRAULISCH / HYDROSTATISCH SYSTEEM (VERVOLG)

Hydraulische / hydrostatische laadfilters verwijderen en vervangen

Raadpleeg het ONDERHOUDSSHEMA voor de juiste onderhoudsintervallen. (Zie ONDERHOUDSSHEMA op pagina 125.)

OPMERKING: Identificatie van het hydraulisch laadfilter dat op uw machine wordt gebruikt is noodzakelijk voor het uitvoeren van de juiste vervangingsprocedure.

Figuur 266

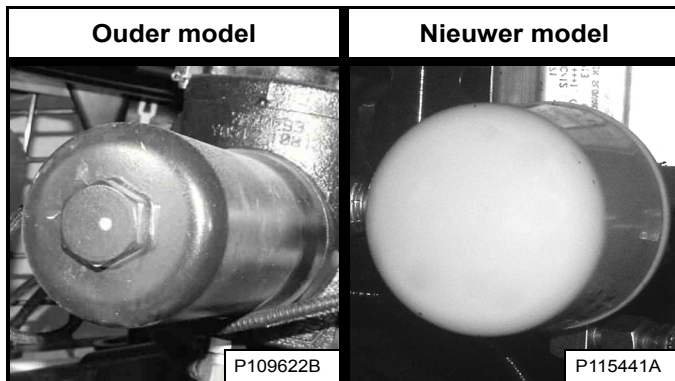

Bij oudere modellen worden een afzonderlijk filterhuis en filterelement gebruikt. Bij nieuwere modellen wordt een opdraaibaar filter gebruikt **[Figuur 266]**. (Zie Oudere modellen op pagina 177.) of (Zie Nieuwere modellen op pagina 178.)

HYDRAULISCH / HYDROSTATISCH SYSTEEM (VERVOLG)

Verwijderen en vervangen van hydraulisch laadfilter (vervolg)

Oudere modellen

Stop de motor en zet de bestuurderscabine omhoog. (Zie Opklappen op pagina 138.)

Figuur 267

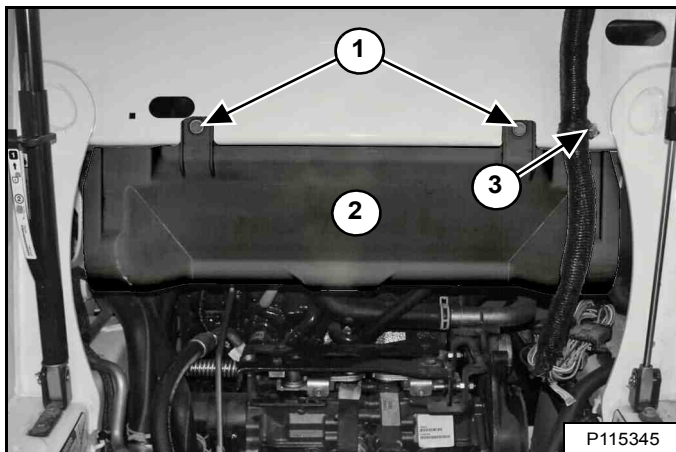

Verwijder de moer (item 3) die de klem van het elektrische harnas van de bestuurderscabine vastzet en beweeg het harnas richting de voorkant van de lader. Verwijder de bouten (item 1) en verwijder het onderste ventilatiekanaal (item 2) [Figuur 267].

Figuur 268

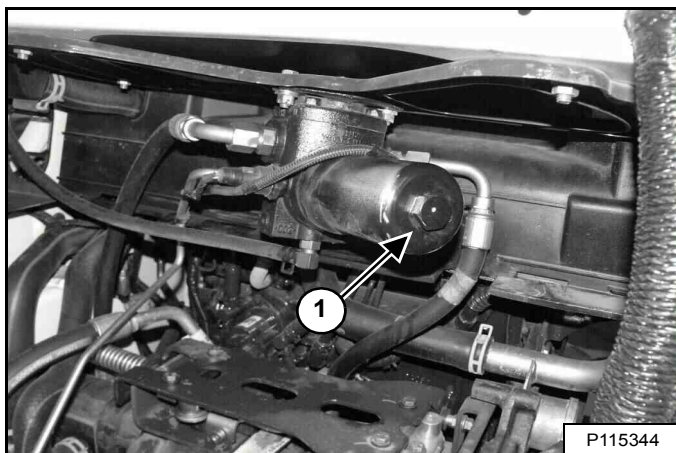

Plaats een geschikte bak onder het filterhuis en verwijder het filterhuis (item 1) [Figuur 268].

Figuur 269

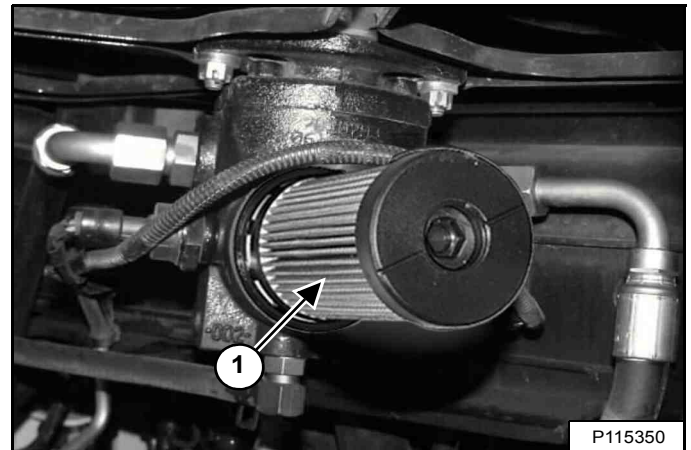

Verwijder het filter (item 1) [Figuur 269] en gooi het weg.

Maak het oppervlak van het filterhuis en de filtervoet schoon op de plaats waar ze contact maken met de filterafdichting.

Smeer schone olie op de afdichting van het nieuwe filterpatroon. Monteer het filter op de filtervoet [Figuur 269].

Monteer het filterhuis en span deze aan met een aanhaalmoment van 65 – 70 N•m (48 – 52 ft.-lb.) [Figuur 268].

Recycle of verwerk gebruikte vloeistof op een milieuvriendelijke wijze.



VOORKOM LETSEL OF LEVENSGEVAAR

Ruim gemorste brandstof en olie altijd op. Houd hitte, vlammen, vonken en brandende rookwaar uit de buurt van brandstof en olie. Onzorgvuldig omgaan met brandbare stoffen kan explosie of brand veroorzaken.

W-2103-0508

Plaats het onderste ventilatiekanaal, de bouten, de klem van het elektrische harnas en de moer [Figuur 267].

OPMERKING: het niet correct installeren van het onderste ventilatiekanaal kan leiden tot minder koeling.

Laat de cabine neer. (Zie Neerklappen op pagina 139.)

Ga verder naar *Alle modellen*. (Zie *Alle modellen* op pagina 179.)

HYDRAULISCH / HYDROSTATISCH SYSTEEM (VERVOLG)

Verwijderen en vervangen van hydraulisch laadfilter (vervolg)

Nieuwere modellen

Zet de motor af.

Figuur 270

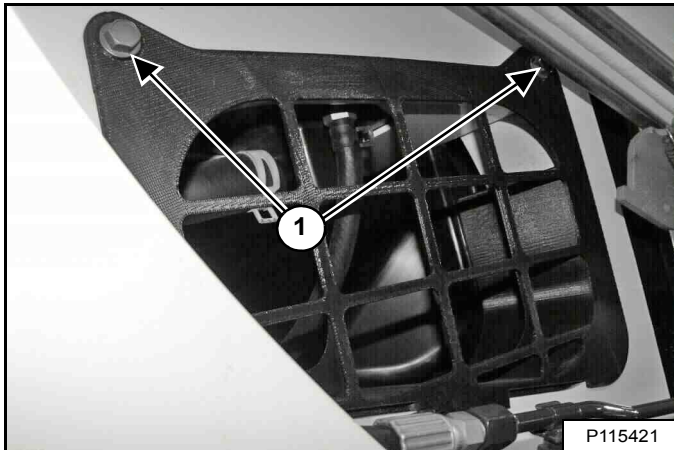

Verwijder de bouten van het rechter toegangsdeksel (item 1) **[Figuur 270]** en verwijder het deksel.

Figuur 271

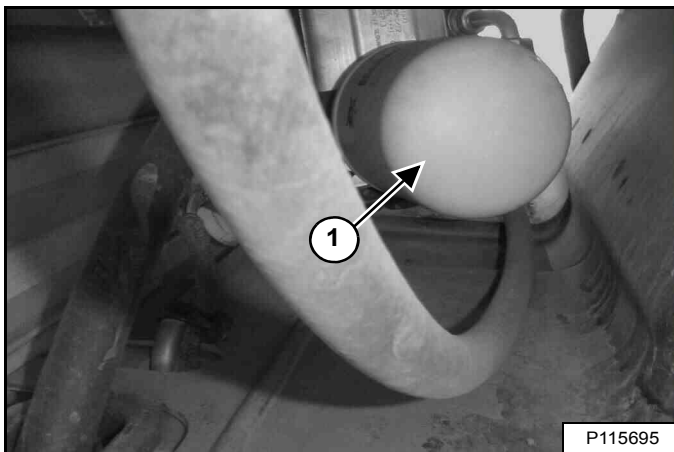

Plaats een geschikte container onder het filter, verwijder het filter (item 1) **[Figuur 271]** en reinig de filtervoet.

Breng schone olie op de pakking van het nieuwe filter aan, installeer het nieuwe filter en schroef het filter vast tot 37 – 45 N•m (27 – 33 ft-lb).

Recycle of verwerk gebruikte vloeistof op een milieuvriendelijke wijze.

! WAARSCHUWING

VOORKOM LETSEL OF LEVENSGEVAAR

Ruim gemorste brandstof en olie altijd op. Houd hitte, vlammen, vonken en brandende rookwaar uit de buurt van brandstof en olie. Onzorgvuldig omgaan met brandbare stoffen kan explosie of brand veroorzaken.

W-2103-0508

Plaats het zijdeksel en de bouten terug **[Figuur 270]**.

Ga verder naar *Alle modellen*. (Zie *Alle modellen* op pagina 179.)

HYDRAULISCH / HYDROSTATISCH SYSTEEM (VERVOLG)

Verwijderen en vervangen van hydraulisch laadfilter (vervolg)

Alle modellen

Start de motor en bedien het hydraulisch systeem.



VOORKOM LETSEL OF LEVENSGEVAAR

Dieselbrandstof en hydraulische vloeistof onder druk kunnen huid of ogen binnendringen en leiden tot ernstig letsel of levensgevaar. Vloeistoflekken onder druk kunnen onzichtbaar zijn. Gebruik een stuk karton of hout om lekken op te sporen. Gebruik nooit uw blote hand. Draag een veiligheidsbril. Is er toch vloeistof in huid of ogen geraakt, raadpleeg dan onmiddellijk een arts die vertrouwd is met dit probleem.

W-2072-NL-0909

Leg de motor stil en controleer de filter op lekken.

Controleer het vloeistofniveau in het reservoir en vul zo nodig bij. (Zie Controleren en toevoegen van vloeistof op pagina 171.)

De ontluchttingsdop van het reservoir vervangen

Raadpleeg het ONDERHOUDSSCHEMA voor het juiste vervangingsinterval. (Zie ONDERHOUDSSCHEMA op pagina 125.)

Stop de motor, open de achterdeur en verwijder het achterrooster. (Zie ACHTERROOSTER op pagina 141.)

Figuur 272

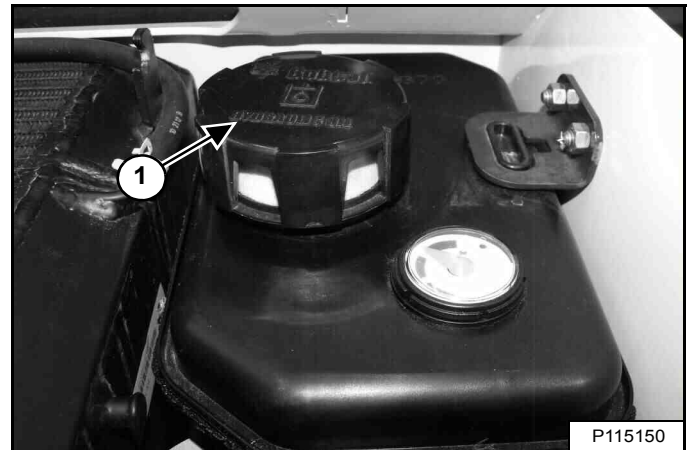

Verwijder de ontluchttingsdop (item 1) [Figuur 272] en gooi deze weg.

Plaats een nieuwe ontluchttingsdop.

Plaats het achterrooster terug en sluit de achterdeur.

RUPS BANDSPANNING

Beschrijving

Figuur 273



Een ontluuchtingsgereedschap **[Figuur 273]** is verkrijgbaar en wordt aanbevolen om de rupsbandenspanning te verlagen. Het ontluuchtingsgereedschap stuurt de stroom van smeermiddel om het schoonmaken te vergemakkelijken. Neem contact op met uw Bobcat-dealer voor een ontluuchtingsgereedschap.

De ontluuchtingsgereedschappen hebben verschillende afmetingen:

Onderdeelnummer 6675936: gebruikt voor machines met twee aansluitingen voor het aanspannen van de rupsbanden.

Onderdeelnummer 7277225: gebruikt voor machines met een aansluiting voor het aanspannen van de rupsbanden.

RUPSSPANNING (VERVOLG)

Controleren

Een correcte rupsbandspanning is belangrijk voor goede prestaties en om vroegtijdige slijtage en het ontsporen van de rupsbanden te voorkomen.

OPMERKING: De slijtage van de rupsbanden is afhankelijk van de werkomstandigheden en de bodemgesteldheid.

Parkeer de lader op een horizontaal oppervlak.

Figuur 274

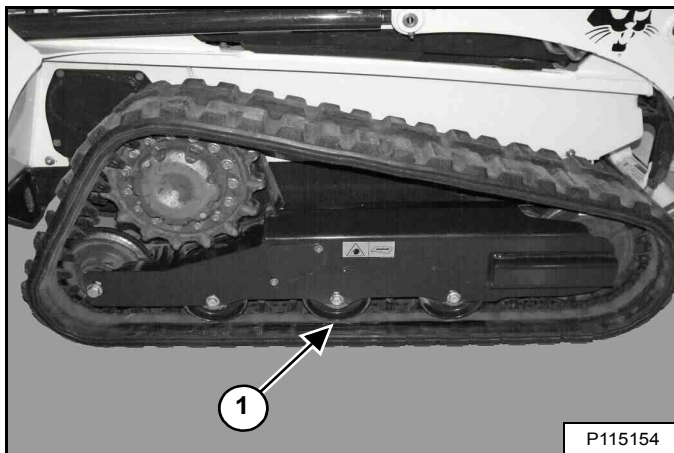

Til één zijde van de lader op en zet assteunen onder de voor- en achterkant van het laderframe zodat de rupsband ongeveer 76 mm (3 in) boven de grond staat [Figuur 274]. Laat de lader op de assteunen rusten. Zorg ervoor dat de assteunen de rupsbanden niet raken.

Meet hoeveel de rupsbanden doorhangen aan de middelste steunrol (item 1) [Figuur 274]. De juiste speling bedraagt 13 - 16 mm (1/2 - 5/8 inch).

Figuur 275

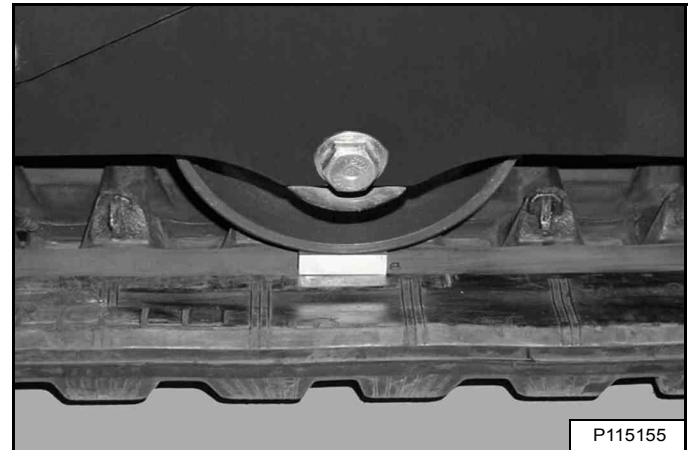

Figuur 276

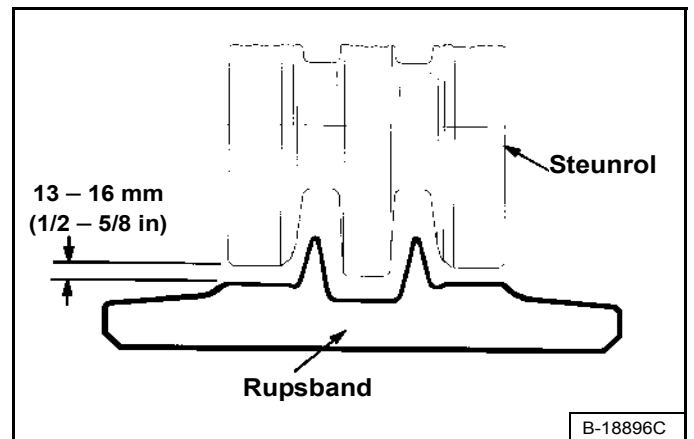

Steek uw vingers NIET in de aandrukpunten tussen de rupsband en de steunrol. Gebruik een bout, een deugel of een blokje van 13 - 16 mm (1/2 - 5/8 in) om de speling te controleren [Figuur 275] en [Figuur 276].

! WAARSCHUWING

VERMIJD LETSEL

Houd vingers en handen uit de aandrukpunten wanneer u de rupsbandenspanning controleert.

W-2142-0903

RUPSSPANNING (VERVOLG)

Afstellen (oudere modellen met twee aansluitingen voor het aanspannen van de rupsbanden)

Parkeer de lader op een horizontaal oppervlak.

Til één zijde van de lader op en zet assteunen onder de voor- en achterkant van het laderframe zodat de rupsband ongeveer 76 mm (3 in) boven de grond staat. Laat de lader op de assteunen rusten. Zorg ervoor dat de assteunen de rupsbanden niet raken.

Figuur 277

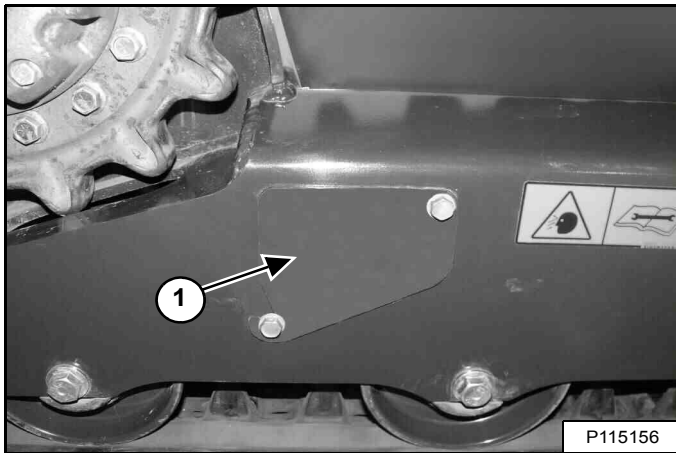

De smeernippels die worden gebruikt om de rupsbandenspanning aan te passen bevinden zich achter afdekplaten (item 1) [Figuur 277]. (Rechterzijde afgebeeld.)

Maak beide bouten van de afdekplaat los en draai de afdekplaat open [Figuur 277].

Verhoog rupsbandenspanning

Figuur 278

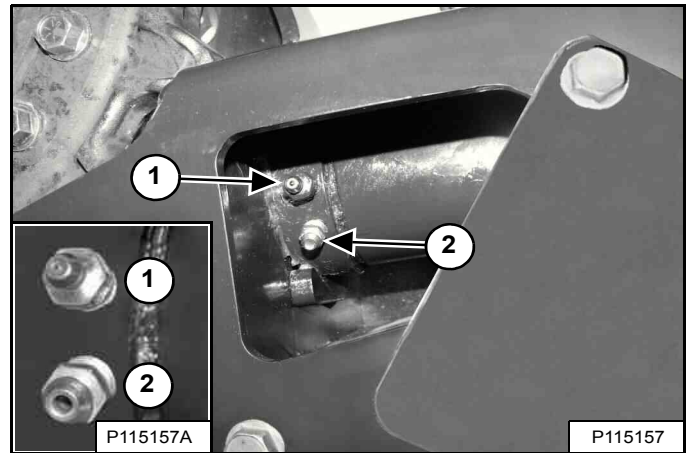

OPMERKING: deze weergave laat de smeernippels aan de rechterkant van de lader zien. De nippels bevinden zich in tegenovergestelde positie aan de linkerkant van de lader. U MOET het juiste koppelstuk kiezen voor de betreffende taak. De smeernippel (item 1) wordt gebruikt om vet bij te vullen. De aftapnippel (item 2) [Figuur 278] wordt gebruikt om vet te verwijderen.

Vul vet bij via de smeernippel (item 1) [Figuur 278] totdat de rupsband juist is afgesteld [Figuur 275] en [Figuur 276].

OPMERKING: verwijder de smeernippel nooit, tenzij de druk is afgelaten via de aftapnippel. (Zie [Figuur 279] op pagina 183.)

OPMERKING: als de smeernippel vervangen moet worden (item 1) [Figuur 278] gebruik dan altijd originele Bobcat-onderdelen. De nippel is speciaal ontworpen voor hoge druk.

RUPSSPANNING (VERVOLG)

Afstellen (oudere modellen met twee aansluitingen voor het aanspannen van de rupsbanden) (vervolg)

Verlaag rupsbandenspanning



SMEEROLIE ONDER HOGE DRUK KAN ERNSTIG LICHAMELIJK LETSEL TOT GEVOLG HEBBEN

- Maak de vetnippel niet los.
- Draai de afvoernippel maximaal 1 - 1/2 slag los.

W-2781-0109

Om de spanning van de rupsband te verlagen, moet de druk van de veercilinder worden afgelaten.

Figuur 279

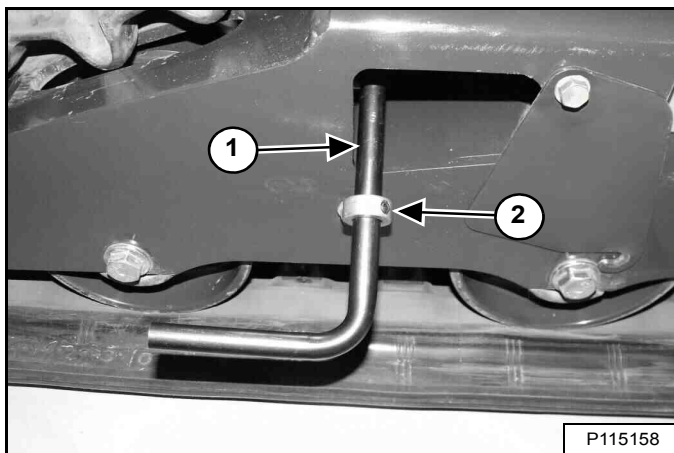

Plaats het aftappgereedschap (6675936) op de aftapnippel (item 1), en stel de spanning af (item 2) [Figuur 279] en draai hem vast achter de rand van de opening in de afdekplaat. (Rechterzijde afgebeeld.)

Figuur 280

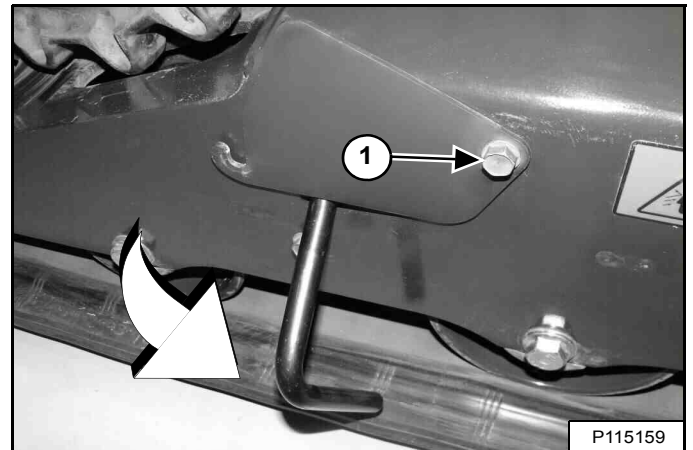

Schroef de bout van de afdekplaat vast (item 1) [Figuur 280] om het gereedschap te ondersteunen.

Draai het gereedschap 90° linksom en laat het vet in een container stromen. Laat druk af [Figuur 280] tot de rupsband correct is afgesteld [Figuur 275] en [Figuur 276].

Draai de aftipnippel vast en verwijder het aftappgereedschap. Draai de afdekplaat dicht en draai de bouten van de afdekplaat vast.

Krik de lader hoger op. Verwijder de bokken. Herhaal de procedure voor de andere rupsband. Ontdoe u op een milieuvriendelijke manier van het vet.

RUPSSPANNING (VERVOLG)

Afstellen (nieuwere modellen met een aansluiting voor het aanspannen van de rupsband)

Parkeer de lader op een horizontaal oppervlak.

Til één zijde van de lader op en zet assteunen onder de voor- en achterkant van het laderframe zodat de rupsband ongeveer 76 mm (3 in) boven de grond staat. Laat de lader op de assteunen rusten. Zorg ervoor dat de assteunen de rupsbanden niet raken.

Figuur 281

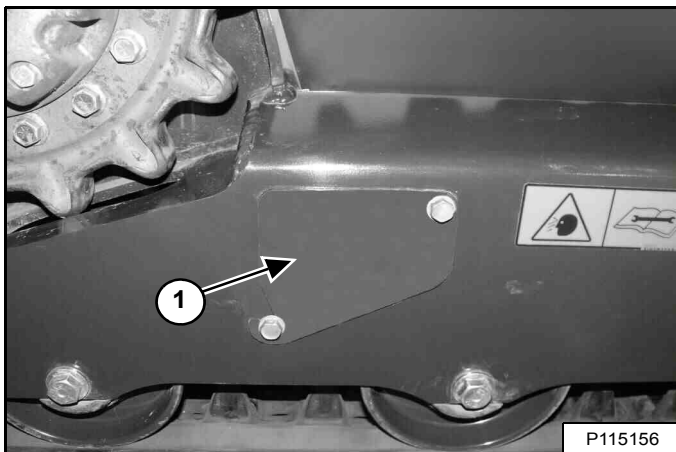

De aansluitingen voor het aanspannen van de rupsbanden die worden gebruikt om de rupsbandenspanning aan te passen bevinden zich achter afdekplaten (item 1) [Figuur 281]. (Rechterzijde afgebeeld.)

Maak beide bouten van de afdekplaat los en draai de afdekplaat open [Figuur 281].

Verhoog rupsbandenspanning

Figuur 282

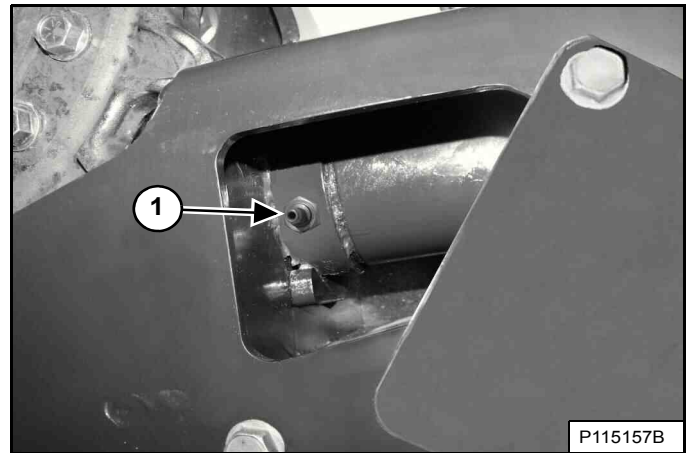

Vul vet bij via de smeernippel (item 1) [Figuur 282] totdat de rupsband juist is afgesteld [Figuur 275] en [Figuur 276].

OPMERKING: Wees voorzichtig bij het gebruik van een pneumatische vetpomp omdat hoge druk de smeefitting kan beschadigen. Koppel de pneumatische smeerpomp aan een geregelde luchttoevoer die is ingesteld op de laagste instelling en verhoog de luchtdruk langzaam tot de smeefitting smeermiddel begint te nemen.

OPMERKING: Verwijder de aansluiting voor het aanspannen van de rupsbanden niet voordat de druk is afgelaten. (Zie [Figuur 283] op pagina 185.)

OPMERKING: als de aansluiting voor het aanspannen van de rupsbanden vervangen moet worden (item 1) [Figuur 282] gebruik dan altijd originele Bobcat-onderdelen. De nippel is speciaal ontworpen voor hoge druk.

RUPSSPANNING (VERVOLG)

Afstellen (nieuwere modellen met een aansluiting voor het aanspannen van de rupsband) (vervolg)

Verlaag rupsbandenspanning



SMEEROLIE ONDER HOGE DRUK KAN ERNSTIG LICHAMELIJK LETSEL TOT GEVOLG HEBBEN

- Draai de nippel van de rupsband maximaal 1 - 1/2 slag los.

W-2994-0515

Om de spanning van de rupsband te verlagen, moet de druk van de veercilinder worden afgelaten.

Figuur 283

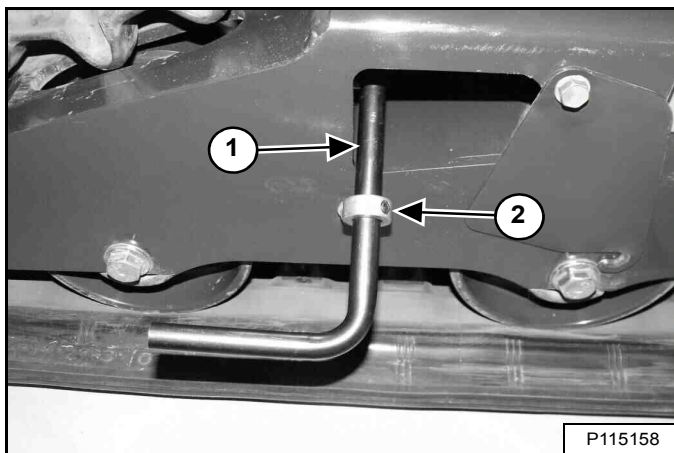

Plaats het aftapgereedschap (7277225) (item 1) op de aansluiting voor het aanspannen van de rupsbanden, en stel de spanning af (item 2) **[Figuur 283]** en draai hem vast achter de rand van de opening in de afdekplaat. (Rechterzijde afgebeeld.)

Figuur 284

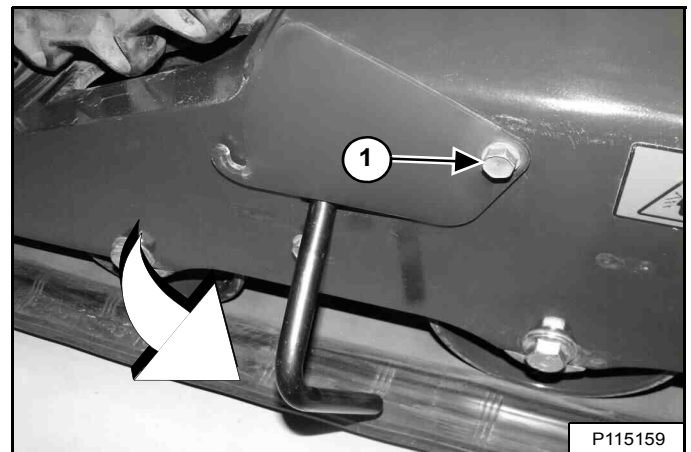

Schroef de bout van de afdekplaat vast (item 1) **[Figuur 284]** om het gereedschap te ondersteunen.

Draai het gereedschap 90° linksom en laat het vet in een container stromen. Laat druk af **[Figuur 284]** tot de rupsband correct is afgesteld **[Figuur 275]** en **[Figuur 276]**.

Draai de aansluiting voor het aanspannen van de rupsbanden vast met een aanhaalmoment van 24 – 30 N•m (18 – 22 ft.-lb.). Draai de afdekplaat dicht en draai de bouten van de afdekplaat vast.

Krik de lader hoger op. Verwijder de bokken. Herhaal de procedure voor de andere rupsband. Ontdoe u op een milieuvriendelijke manier van het vet.

HYDROSTATISCHE AANDRIJFMOTOR

Aftappen en verversen van vloeistof

Raadpleeg het ONDERHOUDSSCHEMA voor de juiste onderhoudsintervallen. (Zie ONDERHOUDSSCHEMA op pagina 125.)

Figuur 285

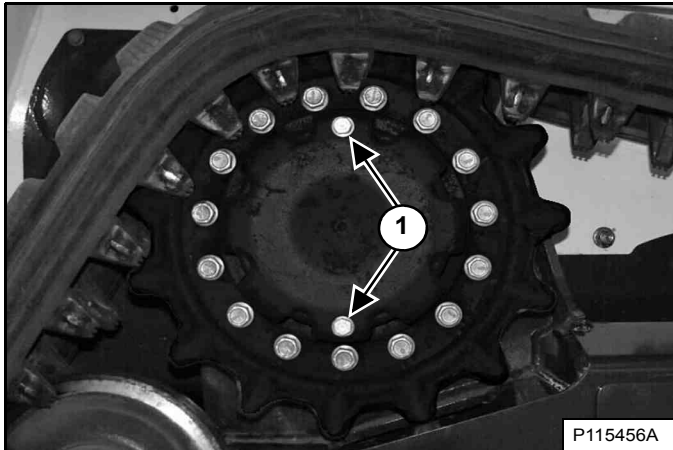

Parkeer de lader zo dat de pluggen (item 1) [Figuur 285] in de hydrostatische aandrijfmotor zich boven en onder bevinden.

Verwijder de pluggen en tap de vloeistof af uit de hydrostatische aandrijvingsmotor.

Plaats de onderste plug en zet deze vast.

Voeg vloeistof toe aan de bovenste opening met behulp van de fles en de slang (onderdeelnummer: 7270874). Giet de volledige inhoud van één fles in de aandrijvingsmotor.

Plaats de bovenste plug en zet deze vast.

Doe hetzelfde voor de andere hydrostatische aandrijvingsmotor.

Recycle of verwerk de gebruikte vloeistof op een milieuvriendelijke wijze.

ONDERHOUD VAN RUPS BANDTANDWIELEN

Vastzetprocedure

Raadpleeg het ONDERHOUDSSCHEMA voor de juiste onderhoudsintervallen. (Zie ONDERHOUDSSCHEMA op pagina 125.)

Figuur 286

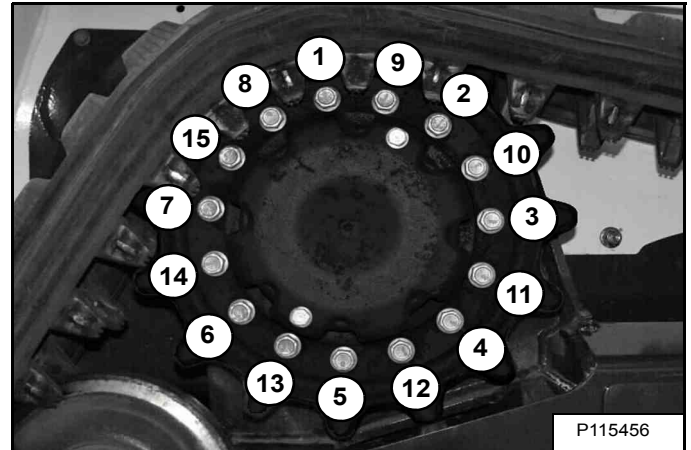

Controleer de torsie van de vijftien bouten van de rupsbandtandwielen (item 1-15) [Figuur 286]. Draai de bouten stuk voor stuk aan en herhaal dit patroon vervolgens om de bouten aan te draaien met een aanhaalmoment van 122,0 - 135,6 N•m (90 - 100 ft-lb).

DYNAMORIEM

Riem afstellen

De dynamoriem is een speciaal onderhoudsvrij type dat voorgespannen is over de riemschijven. Deze riem sluit het gebruik van een spanningsinrichting uit en vereist geen periodieke afstelling. Raadpleeg uw Bobcat dealer voor vervangingsonderdelen.

Vervangen van riem

Zet de motor af en open de achterdeur.

Figuur 287

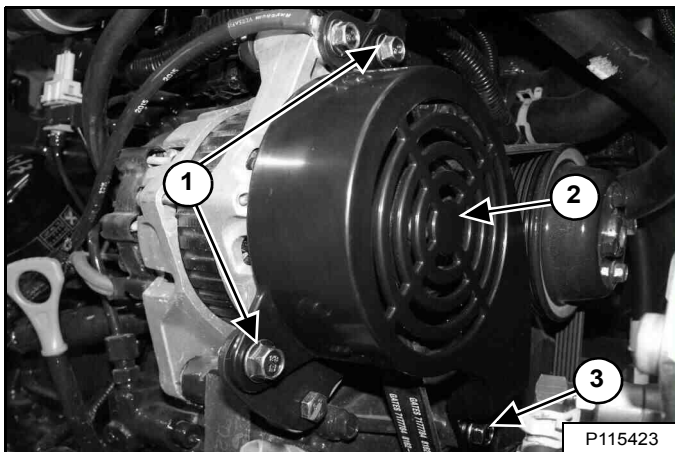

Verwijder de montagebouten- en moeren van de bescherming van de aandrijfriem van de dynamo (item 1). Verwijder de montagebout (item 3) **[Figuur 287]**.

Verwijder de bescherming van de aandrijfriem van de dynamo (item 2) **[Figuur 287]**.

Figuur 288

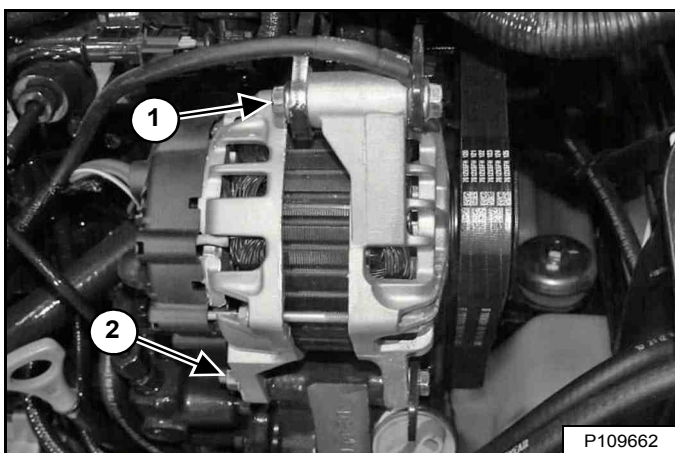

Verwijder de bovenste montagebout van de dynamo (item 1). Draai de onderste montagemoer van de dynamo (item 2) **[Figuur 288]** los.

Beweeg de dynamo volledig in de richting van de motor en verwijder de riem van de poelies.

Controleer de schijven op slijtage.

Monteer een nieuwe riem.

Figuur 289

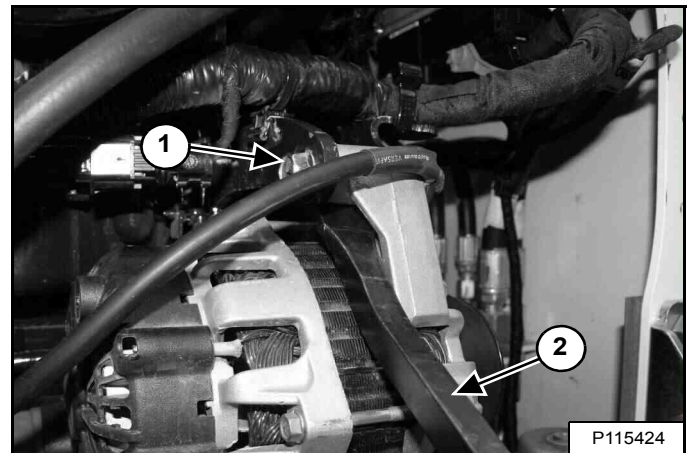

Gebruik een koevoet (item 2) om de dynamo te bewegen zodat de bovenste bevestigingsbout (item 1) **[Figuur 289]** kan worden aangebracht.

Draai de bevestigingsbout van de bovenste en onderste dynamo **[Figuur 288]** vast.

Plaats de bescherming van de aandrijfriem van de dynamo en de montagebouten en -moeren **[Figuur 287]**.

Sluit de achterdeur.

AIRCONDITIONINGRIEM

Deze machine kan voorzien zijn van airconditioning.

Riem afstellen

De airconditioningriem is van een speciaal onderhoudsvrij type dat is voorgespannen over de schijven. Deze riem sluit het gebruik van een spanningsinrichting uit en vereist geen periodieke afstelling.

Vervangen van riem

Figuur 290

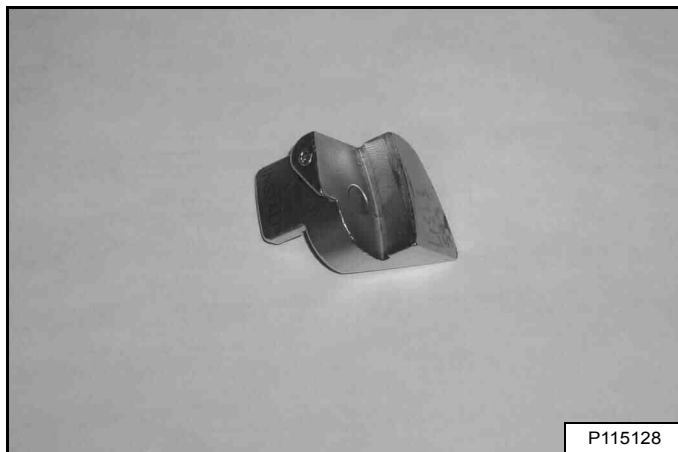

Er is speciaal gereedschap **[Figuur 290]** nodig om de nieuwe riem van de airconditioning te kunnen plaatsen. Neem contact op met uw Bobcat-dealer.

Stop de motor, open de achterdeur en doe de cabine omhoog. (Zie Opklappen op pagina 138.)

Figuur 291

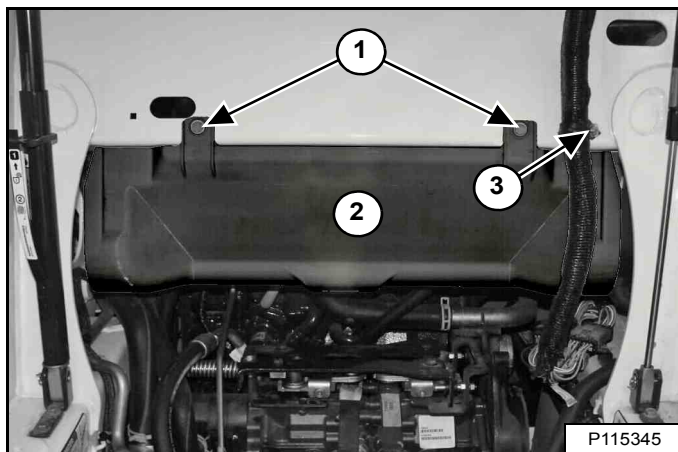

Verwijder de moer (item 3) die de klem van het elektrische harnas van de bestuurderscabine vastzet en beweeg het harnas richting de voorkant van de lader. Verwijder de bouten (item 1) en verwijder het onderste ventilatiekanaal (item 2) **[Figuur 291]**.

Figuur 292

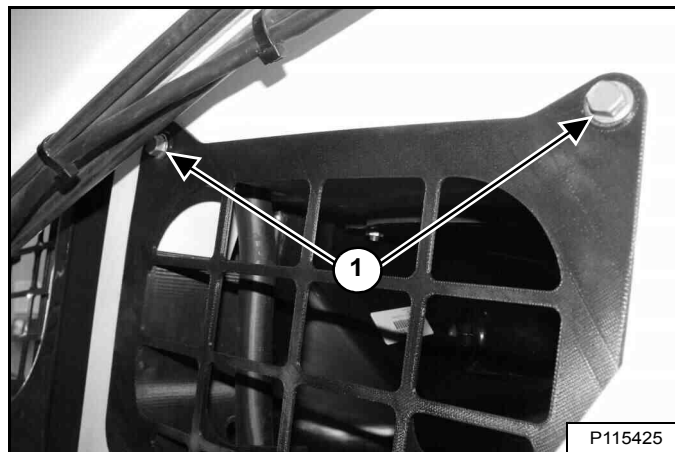

Verwijder de bouten van het linker toegangsdeksel (item 1) **[Figuur 292]** en verwijder het deksel.

Figuur 293

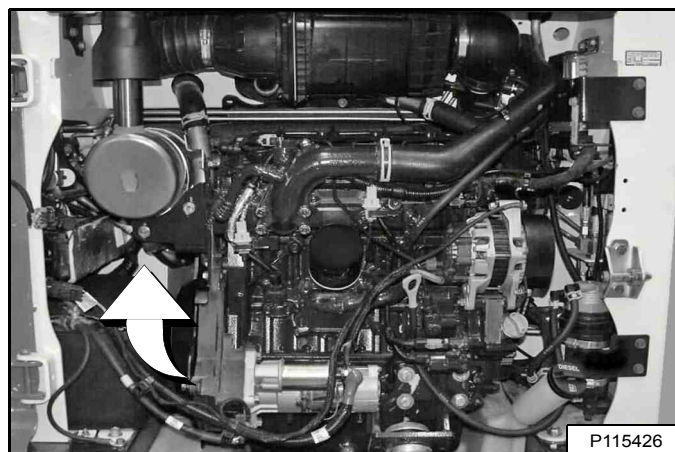

De compressor van de airconditioning bevindt zich achter de motor, aan de linkerkant van de lader **[Figuur 293]**.

AIRCONDITIONINGRIEM (VERVOLG)

Riem vervangen (vervolg)

Figuur 294

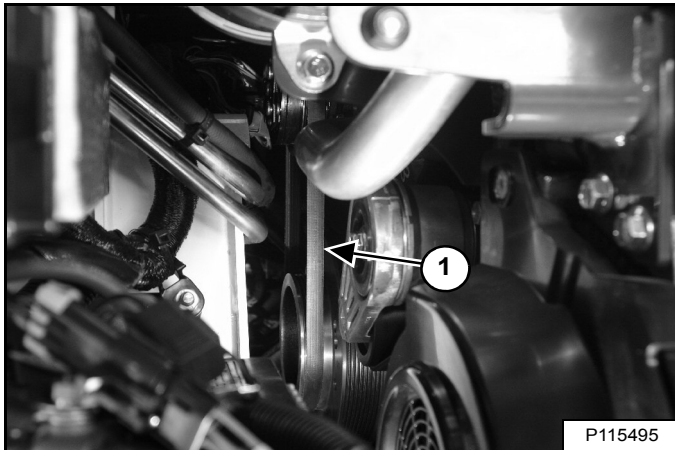

Snij de oude riem door (item 1) [Figuur 294] en haal de riem van de poelies. Controleer de schijven op slijtage.

OPMERKING: dit aanzicht [Figuur 294] is vanaf de achterdeur. U heeft ook toegang tot de riem van de airconditioning via de toegangsplaat aan de linkerkant of onder de cabine.

Figuur 295

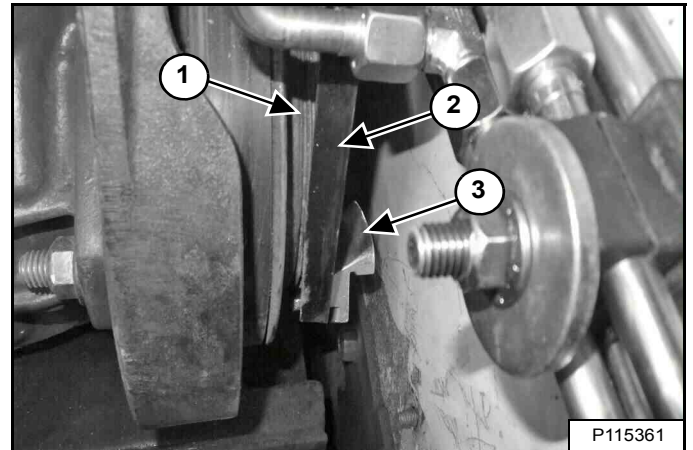

Plaats de riem op de poelie van de compressor van de airconditioning en start de riem (item 2) en het gereedschap voor de riem (item 3) aan de voorzijde van de poelie van de hydraulische pomp (item 1) [Figuur 295].

OPMERKING: deze weergave [Figuur 295] is onder de cabine aan de linkerkant van de lader.

Draai de motor rechtsom met behulp van de krukasbout. Gebruik de moer van de poelie van de hydraulische pomp of de vliegwielbouten niet.

Zorg ervoor dat de riem correct op de poelies is geplaatst. Herhaal de procedure indien nodig.

Verwijder het gereedschap voor de riem.

Plaats het onderste ventilatiekanaal, de bouten, de klem van het elektrische harnas en de moer [Figuur 291].

OPMERKING: het niet correct installeren van het onderste ventilatiekanaal kan leiden tot minder koeling.

Plaats de linker zijafdekplaat en de bouten terug [Figuur 292].

Laat de cabine neer. (Zie Neerklappen op pagina 139.)

Sluit de achterdeur.

AANDRIJFRIEM

Riem afstellen

De aandrijfriem hoeft niet te worden bijgesteld. Deze riem is voorzien van een geveerde spanrol die voortdurend de juiste spanning aanhoudt.

Vervangen van riem

Zet de motor af en open de achterdeur.

Verwijder de riem van de aircó. (Zie AIRCONDITIONINGRIEM op pagina 188.)

Figuur 296

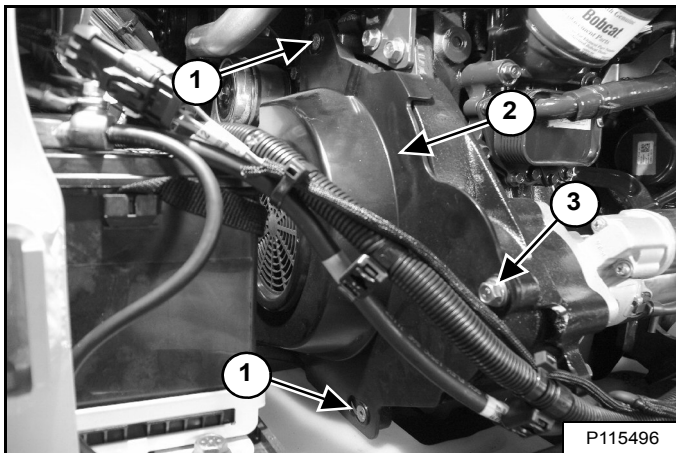

Verwijder de bout van de bescherming van de aandrijfriem (item 3) **[Figuur 296]**.

Draai de montagebouten van de aandrijfriem (item 1) **NIET** los. Schuif de aandrijfriembescherming (item 2) **[Figuur 296]** tot de achterzijde van de lader om deze los te maken van de onderste en bovenste bevestigingsbouten van de bescherming.

Verwijder de bescherming van de aandrijfriem (item 2) **[Figuur 296]**.

Figuur 297

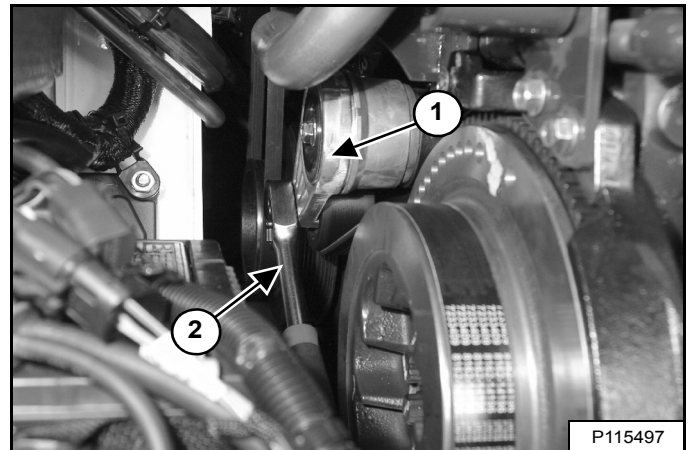

Plaats zoals weergegeven een lange dopsleutel (item 2) in het vierkante gat in de spanrolinrichting (item 1) **[Figuur 297]** en duw de lange dopsleutel omlaag om de druk op de aandrijfriem te verminderen.

Verwijder de aandrijfriem van de poelie van de hydrostatische pomp en van het vliegwiel.

Controleer de schijven op slijtage.

Monteer een nieuwe aandrijfriem.

Zorg ervoor dat de aandrijfriem correct geplaatst is op beide poelies en de spanrolinrichting.

Verwijder de lange dopsleutel.

AANDRIJFRIEM (VERVOLG)

Riem vervangen (vervolg)

Figuur 298

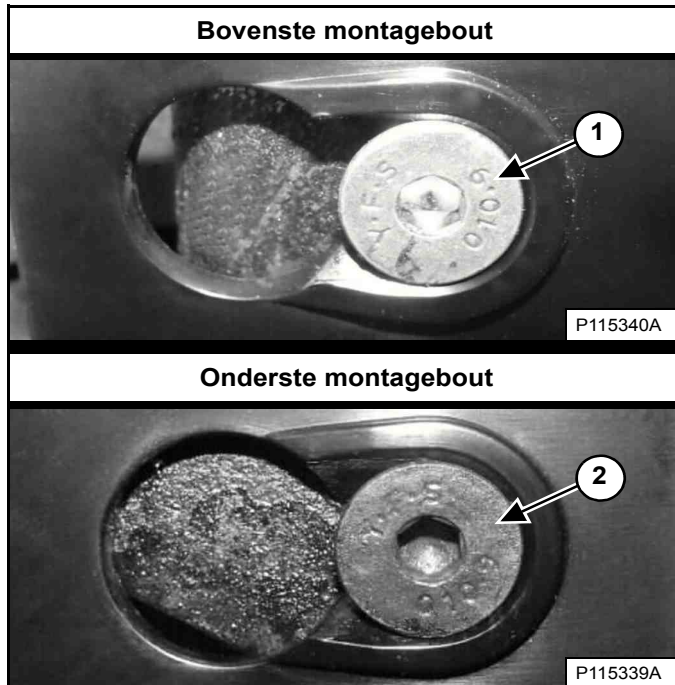

Plaats de bescherming van de aandrijfriem over de bevestigingsbouten voor deze bescherming. Schuif de bescherming van de aandrijfriem richting de voorzijde van de lader om de bescherming volledig aan de bovenste en onderste bevestigingsbouten (items 1 en 2) [Figuur 298] te hechten.

Figuur 299

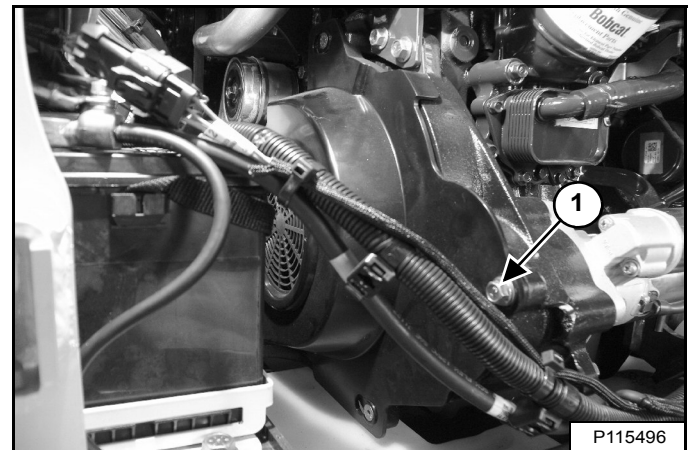

Monteer de bout van de bescherming van de aandrijfriem (item 1) [Figuur 299].

Monteer de riem van de airconditioning. (Zie AIRCONDITIONINGRIEM op pagina 188.)

Sluit de achterdeur.



ACCUMULATOR AUTOMATISCHE RIJREGELING

De lading van de accumulator controleren

Deze machine kan uitgerust zijn met automatische rijregeling.

De stikstoflading in uw accumulator neemt na verloop van tijd af. Hierdoor vermindert de effectiviteit van de automatische rijregeling.

OPMERKING: Teken van verminderde stikstoflading zijn: overmatige beweging van de hefarm, verminderde prestaties van de rijregeling of verlies van de rijregeling.

Er is speciaal gereedschap en speciale uitrusting vereist om de stikstoflading in de accumulator te controleren en onderhouden.



VLOEISTOF ONDER DRUK VAN DE RIJREGELING ACCUMULATOR KAN ERNSTIG LETSEL VEROORZAKEN

Gebruik, nadat de hefarmen zijn neergelaten of nadat een goedgekeurd ondersteuningsapparaat voor de hefarm is geïnstalleerd, bypassbediening voor de hefarm gedurende 5 seconden om druk af te laten van het hefcircuit voor onderhoud.

Zie de bedienings- en onderhoudshandleiding of de onderhoudshandleiding voor instructies over de bypassbediening voor de hefarm.

W-3015-NL-0816

Raadpleeg uw Bobcat dealer voor onderhoud als u denkt dat de accumulatorlading voor de automatische rijregeling laag is.

DE LADER SMEREN

Smeerpunten

Raadpleeg het ONDERHOUDSSCHEMA voor de juiste onderhoudsintervallen. (Zie ONDERHOUDSSCHEMA op pagina 125.)

Noteer de bedrijfsuren wanneer u de Bobcat lader smeert.

Gebruik voor het smeren van de lader altijd universeel smeervet op lithiumbasis van een goede kwaliteit. Breng smeervet aan tot het overtollige vet zichtbaar is.

Verwijder het aanbouwdeel van de lader. (Zie Het aanbouwdeel installeren en verwijderen (Bob-Tach-hendel) op pagina 108.) **OF** (Zie Het aanbouwdeel installeren en verwijderen (hydraulische Bob-Tach) op pagina 111.)

Kip de Bob-Tach voorover tot deze de grond raakt.

Zet de motor af.

Figuur 300

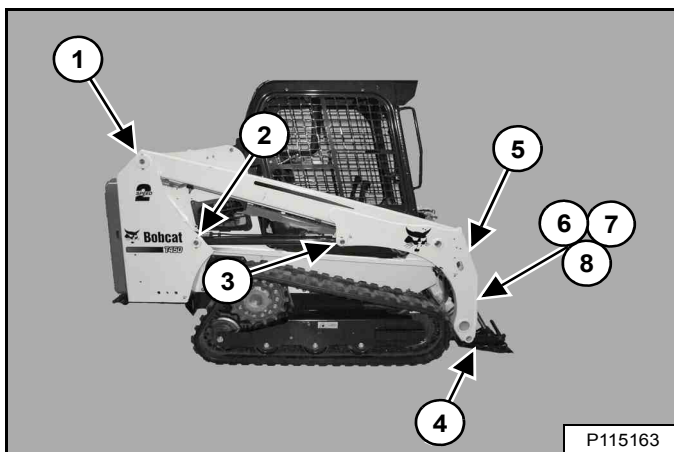

De smerplaatsen [Figuur 300] worden in de volgende afbeeldingen duidelijker getoond.

Smeer de volgende punten:

Figuur 301

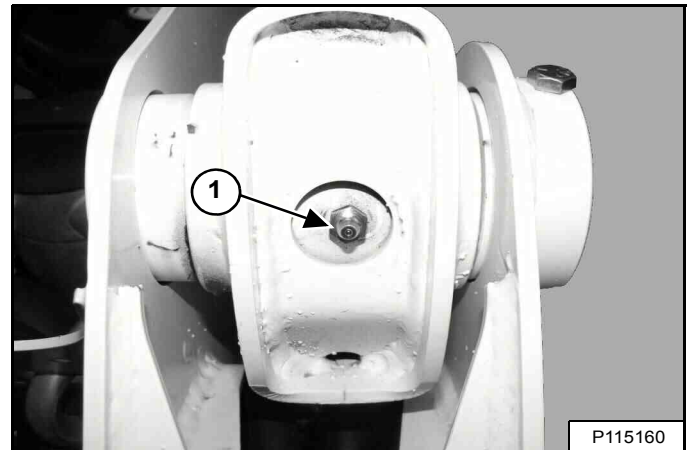

1. Scharnierpen van de hefarm (beide zijden) (2) [Figuur 301].

Figuur 302

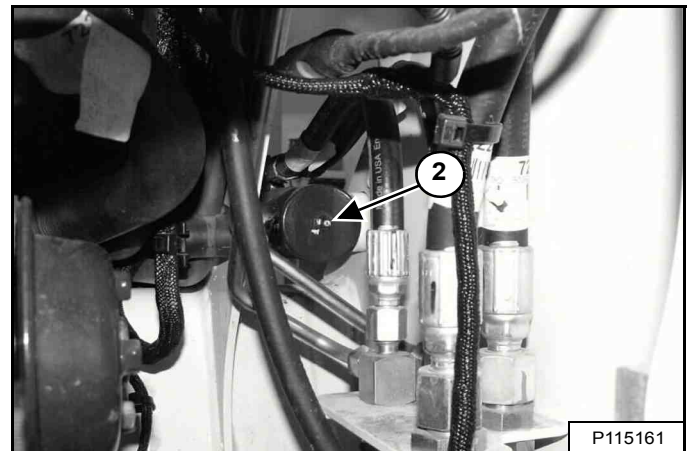

Open de achterdeur.

2. Basisuiteinde van de hefcilinder (beide zijden) (2) [Figuur 302].

Sluit de achterdeur.

SMERING VAN DE LADER (VERVOLG)

Smeerpunten (vervolg)

Figuur 303

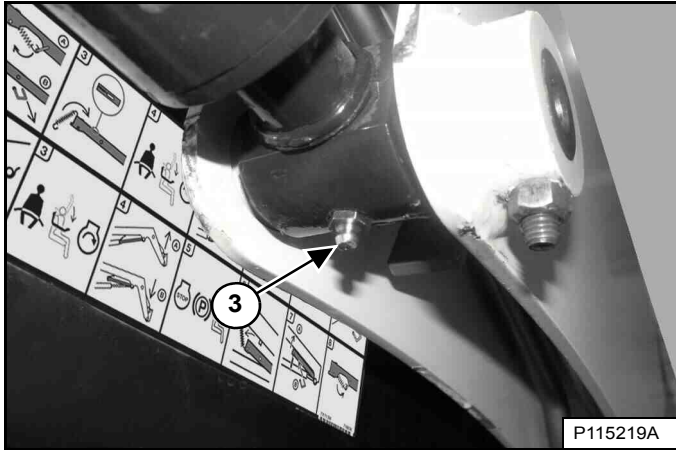

3. Stanguiteinde van de hefcilinder (beide zijden) (2) [Figuur 303].

Figuur 304

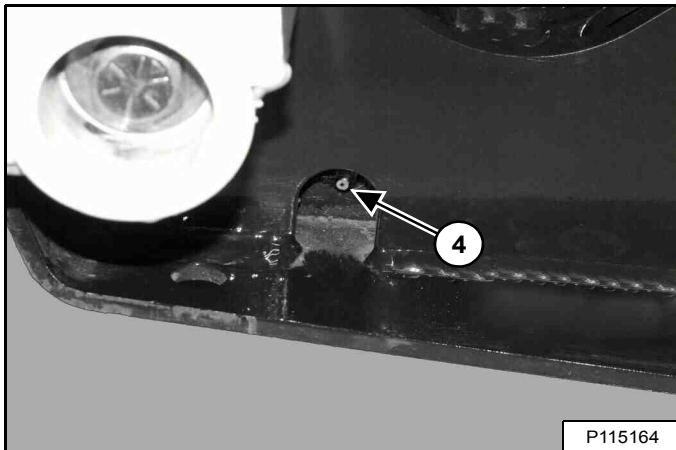

4. Bob-Tach wig (beide zijden) (2) [Figuur 304].

Figuur 305

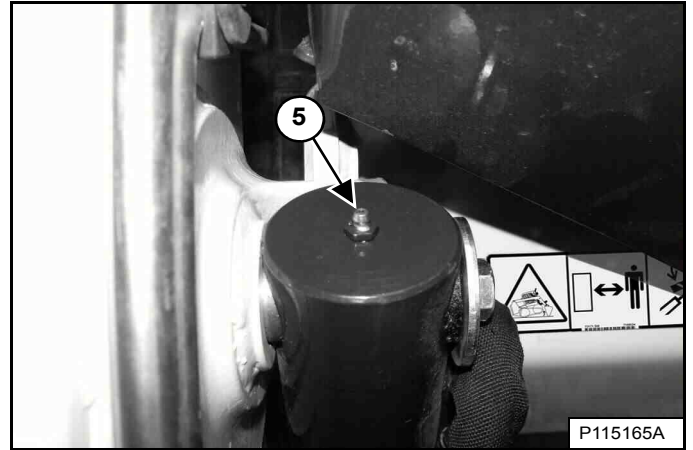

5. Basisuiteinde van de kipcilinder (beide zijden) (2) [Figuur 305].

Figuur 306

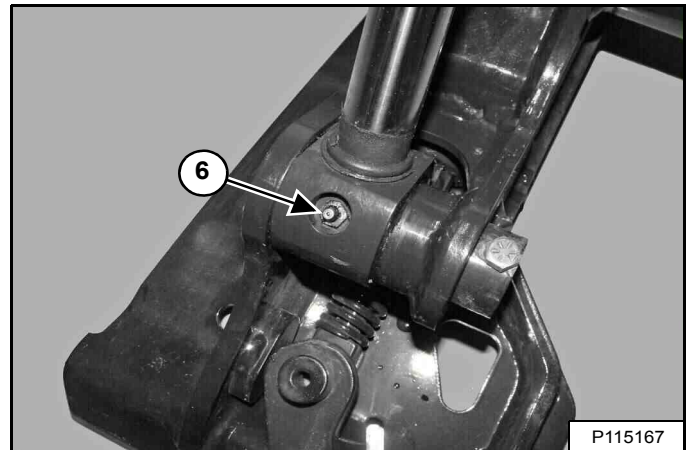

6. Stanguiteinde van de kipcilinder (beide zijden) (2) [Figuur 306].

SMERING VAN DE LADER (VERVOLG)

Smeerpunten (vervolg)

Figuur 307

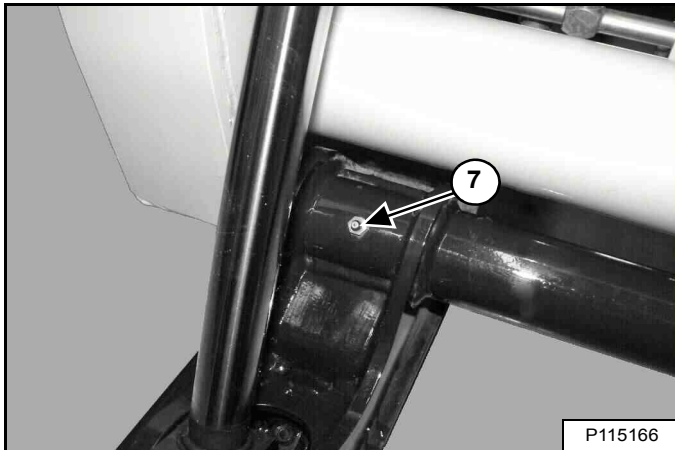

7. Scharnierpen van de Bob-Tach (beide zijden) (2) [Figuur 307].

Figuur 308

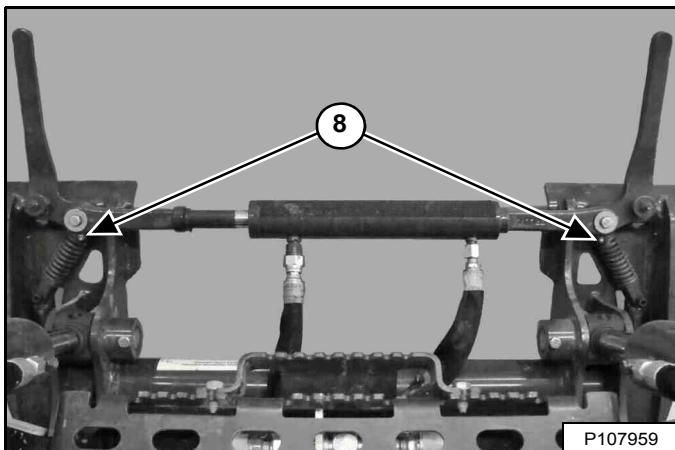

8. Power BobTach hydraulische cilinder (indien aanwezig) (2) [Figuur 308].

SMERING STEUNROL EN TUSSENWIEL RUPS BAND

Beschrijving

De steunrollen en tussenwielen van de rupsbanden hebben gesloten lagers zodat ze niet regelmatig gesmeerd hoeven te worden.

SCHARNIERPENNEN

Inspectie en onderhoud

Figuur 309

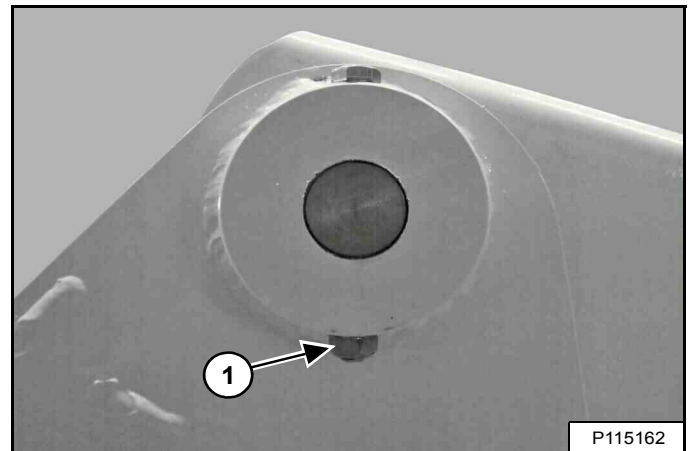

Alle scharnierpennen van hefarmen en cilinders hebben een grote pen die op haar plaats wordt gehouden door een borgbout en een borgmoer (item 1) [Figuur 309].

Controleer of de borgmoeren vastgedraaid zijn met een aanhaalmoment van 48 – 54 N•m (35 – 40 ft.-lb.).

BOB-TACH (HENDEL)

Inspectie en onderhoud

Figuur 310

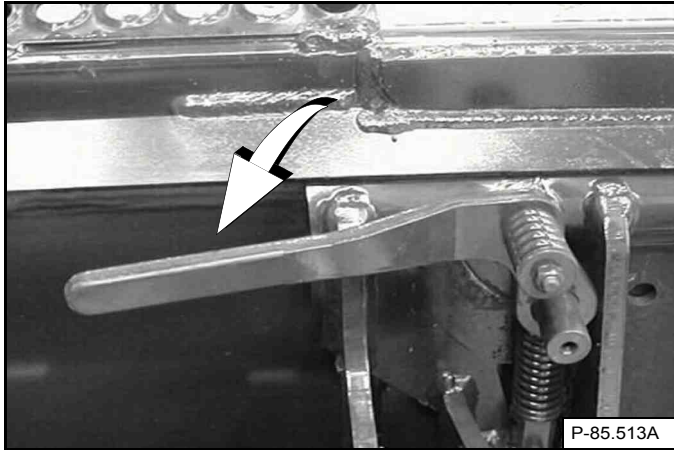

Beweeg de Bob Tach-hendels om de wiggen in te schakelen **[Figuur 310]**.

De hendels en wiggen moeten ongehinderd kunnen bewegen.



VOORKOM LETSEL OF LEVENSGEVAAR

De Bob-Tach wiggen moeten door de gaten in het montageframe van het aanbouwdeel steken. De hendels moeten volledig omlaag zijn en vergrendeld. Als de wiggen niet goed vast zitten, kan het aanbouwdeel loskomen.

W-2715-0208

Figuur 311

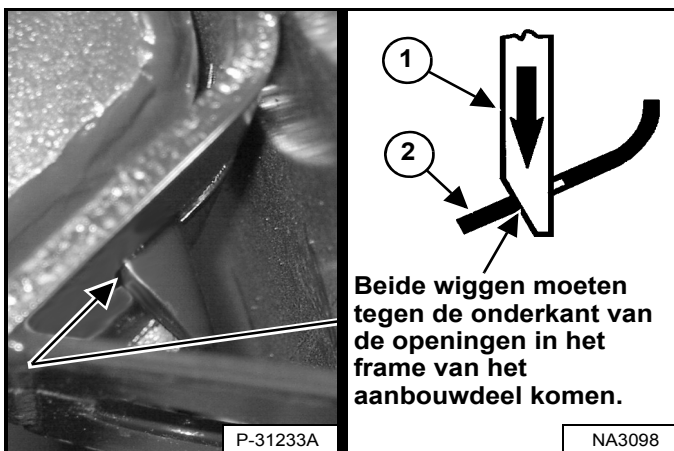

De wiggen (item 1) **[Figuur 311]** moeten door de openingen in het montageframe van het aanbouwdeel steken.

De veerbelaste wiggen (item 1) moeten de onderrand van de openingen in het montageframe van het aanbouwdeel (item 2) raken **[Figuur 311]**.

Indien de wiggen de onderkant van de openingen niet raken **[Figuur 311]**, zit het aanbouwdeel los en kan het de Bob-Tach loskomen.

Figuur 312

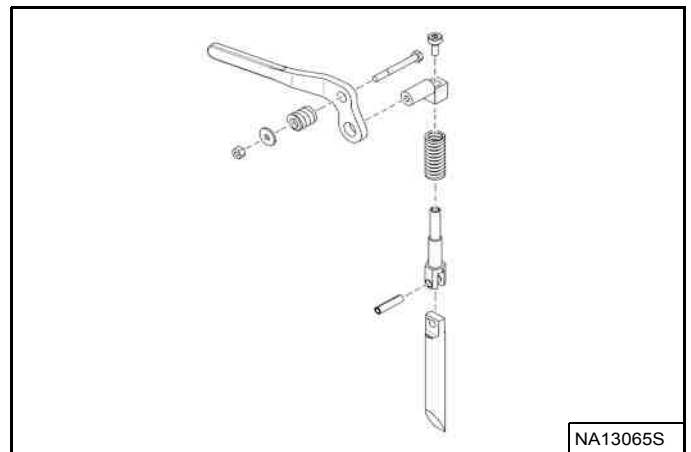

Controleer het montageframe van het aanbouwdeel en de Bob-Tach, de koppelstukken en de wiggen op overmatige slijtage of beschadiging **[Figuur 312]**. Vervang alle beschadigde, misvormde of ontbrekende onderdelen. Zorg ervoor dat alle bevestigingen goed zijn vastgezet.

Controleer op scheurvorming in de lasnaden. Neem contact op met uw Bobcat dealer voor reparaties of onderdelen.

Smeer de wiggen. (Zie ONDERHOUDSSCHEMA op pagina 125.) en (Zie DE LADER SMEREN op pagina 193.)

BOB-TACH (POWER)

Deze machine kan met een hydraulische Bob-Tach zijn uitgerust.

Inspectie en onderhoud

Figuur 313

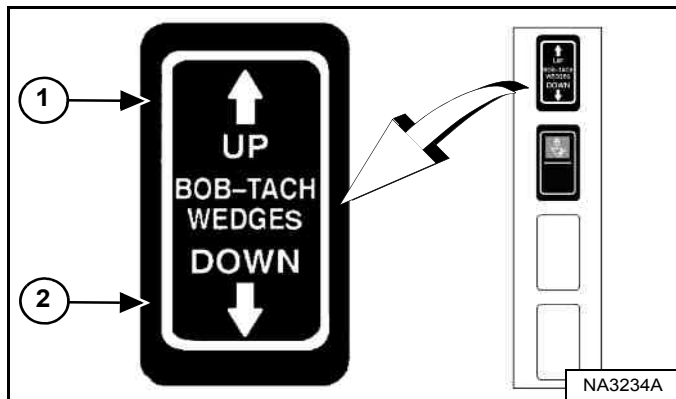

Druk op de knop BOB-TACH 'WEDGES UP' (item 1) en houd hem ingedrukt tot de wiggen helemaal omhoog staan. Druk op de schakelaar BOB-TACH "WIGGEN OMLAAG" (item 2) [Figuur 313] en houd hem ingedrukt tot de wiggen helemaal omlaag staan.

De hendels en wiggen moeten ongehinderd kunnen bewegen.



VOORKOM LETSEL OF LEVENSGEVAAR

De Bob-Tach wiggen moeten door de gaten in het montageframe van het aanbouwdeel steken. De hendels moeten volledig omlaag zijn en vergrendeld. Als de wiggen niet goed vast zitten, kan het aanbouwdeel loskomen.

W-2715-0208

Figuur 314

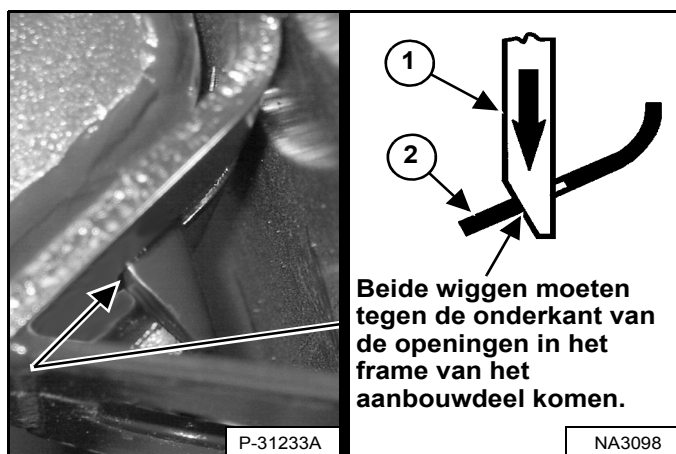

De wiggen (item 1) [Figuur 314] moeten door de openingen in het montageframe van het aanbouwdeel steken.

De veerbelaste wiggen (item 1) moeten de onderrand van de openingen in het montageframe van het aanbouwdeel (item 2) raken [Figuur 314].

Indien de wiggen de onderkant van de openingen niet raken [Figuur 314], zit het aanbouwdeel los en kan het de Bob-Tach loskomen.

Figuur 315

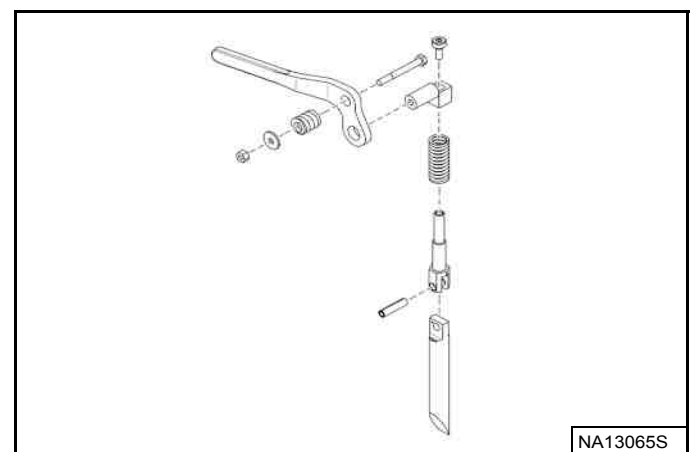

Controleer het montageframe van het aanbouwdeel en de Bob-Tach, de koppelstukken en de wiggen op overmatige slijtage of beschadiging [Figuur 315]. Vervang alle beschadigde, misvormde of ontbrekende onderdelen. Zorg ervoor dat alle bevestigingen goed zijn vastgezet.

Controleer op scheurvorming in de lasnaden. Neem contact op met uw Bobcat dealer voor reparaties of onderdelen.

Smeer de wiggen. (Zie ONDERHOUDSSCHEMA op pagina 125.) en (Zie DE LADER SMEREN op pagina 193.)



OPSLAAN EN WEER IN GEBRUIK NEMEN VAN DE LADER

Opslag

U kunt besluiten om uw Bobcat lader gedurende een lange periode op te slaan. Voer voor het opslaan van uw lader de onderstaande procedure uit:

- Maak de lader grondig schoon, inclusief de motorruimte.
- Smeer de lader.
- Vervang versleten of beschadigde onderdelen.
- Parkeer de lader op een droge beschutte plaats.
- Laat de hefarmen helemaal zakken en plaats de laadbak plat op de grond.
- Plaats blokken onder het frame om het gewicht van de rupsbanden te halen.
- Breng vet aan op de blootgestelde cilinderdrijfstangen.
- Giet brandstofstabilisator in de brandstoftank en laat de motor enkele minuten draaien om de stabilisator naar de pomp en de brandstofinjectoren te laten vloeien.

Indien biodiesel gemengde brandstof werd gebruikt, doet u het volgende:

Maak de brandstoftank leeg, vul hem met 100% minerale diesel, voeg brandstofstabilisator bij en laat de motor gedurende minstens 30 minuten draaien.

- Tap het koelsysteem af en spoel het door. Vullen met vooraf gemengde koelvloeistof.
- Vervang alle vloeistoffen en filters (motor, hydraulisch/hydrostatisch systeem).
- Vervang de filters van de luchtreiniger, verwarming en airconditioning.
- Zet alle bedieningsknoppen in de NEUTRALE stand.
- Verwijder de accu. Controleer of het elektrolytniveau voldoende is en laad dan de accu op. Bewaar de accu op een koele, droge, vorstvrije plek en laad de accu tijdens de opslagtermijn regelmatig op.
- Dek de opening van de uitlaatpijp.
- Breng een bord op de machine aan om aan te duiden dat zij is opgeslagen.

Weer in gebruik nemen

Voer na de opslagperiode van de Bobcat lader onderstaande procedures uit om de lader weer in werking te stellen:

- Controleer het peil van de motorolie en de hydrauliekvloeistof; controleer het koelmiddelniveau.
- Installeer een volledig geladen accu.
- Verwijder vet van de blootgestelde cilinderdrijfstangen.
- Controleer de spanning van alle riemen.
- Controleer of alle afdekplaten en beschermingen zijn aangebracht.
- Smeer de lader.
- Controleer de bandenspanning en verwijder de blokken van onder het frame.
- Verwijder het deksel van de uitlaatpijpopening.
- Start de motor en laat hem enkele minuten draaien terwijl u de instrumentenpanelen en systemen controleert of alles goed werkt.
- Stel de machine in werking, controleer of deze goed werkt.
- Leg de motor stil en controleer op lekken. Indien nodig repareren.



SYSTEEMINSTELLINGEN EN ANALYSE

DIAGNOSE-ONDERHOUDSCODES	200
Weergave servicecodes	200
Lijst met servicecodes	201
INSTELLING BEDIENINGSPANEEL	210
Rechterpaneel (Deluxe-instrumentenpaneel)	210
WACHTWOORD INSTELLEN (SLEUTELVRIJ STARTPANEEL)	214
Wachtwoordbeschrijving	214
Veranderen van het eigenaarswachtwoord	214
Wachtwoordblokkeringsfunctie	214
WACHTWOORD INSTELLEN (DELUXE INSTRUMENTENPANEEL)	215
Wachtwoordbeschrijving	215
Veranderen van het eigenaarswachtwoord	215
Veranderen van gebruikerswachtwoorden	216
Wachtwoordblokkeringsfunctie	216
ONDERHOUDSKLOK	217
Beschrijving	217
Setup	218
Reset	218

DIAGNOSE-ONDERHOUDSCODES

Weergave servicecodes

De servicecodes helpen uw dealer om problemen aan de machine te identificeren en te verhelpen.

Linkerpaneel

Figuur 316



Druk op de informatietoets (item 2) totdat de servicecodes op het gegevensdisplay (item 1) [Figuur 316] verschijnen. Als er meer dan één servicecode is, worden de codes na elkaar op de urenteller weergegeven.

Als er geen servicecode is, ziet u [GEEN] [Figuur 316].

OPMERKING: Verroeste of losse aardverbindingen kunnen talrijke servicecodes en/of abnormale symptomen veroorzaken. Als alle lampjes op het instrumentenpaneel knipperen, het geluidsalarm in werking treedt en de voor- en achterlichten knipperen, kan dat duiden op een slechte aardverbinding. Dezelfde symptomen kunnen optreden bij te lage spanning, bijvoorbeeld doordat de accukabels loszitten of tekenen van corrosie vertonen. Als u deze symptomen waarneemt, controleer dan eerst de aardverbindingen en de positieve kabels.

Deluxe-instrumentenpaneel

Het optionele Deluxe instrumentenpaneel biedt een bijkomende weergave van de servicecodes en omvat een korte beschrijving.

De laatste 40 codes die zijn opgeslagen in geschiedenis kunnen ook worden weergegeven met het Deluxe-instrumentenpaneel.

	<p>Druk herhaalde malen op de scroll-knop (item 1) tot het icoon Actieve waarschuwingen-scherm (inzet) gemarkeerd is.</p>
	<p>Het ACTIEVE WAARSCHUWINGEN-scherm geeft de actieve servicecodes weer. Druk op [9] om de volgende servicecode te bekijken indien er meer dan één is. Druk op [4] om de geschiedenis van de servicecodes weer te geven.</p>
	<p>Het scherm WAARSCHUWINGSGESCHIEDENIS bevat de volgende elementen: servicecode (CODE), stand van de uurmeter ten tijde van de fout (HOUR) en de gebruiker (USER) die was ingelogd om de machine te besturen.</p>
<p>Druk op [9] om de volgende acht servicecodes te bekijken.</p>	
<p>In totaal kunnen 40 codes worden opgeslagen. Wanneer meer dan 40 codes voorkomen, verdwijnt de oudste code en komt de nieuwste code in positie nr. 1.</p>	
	<p>Druk voor meer informatie op het lijstnummer naast de servicecode.</p> <p>Druk op de linker scroll-knop om één scherm terug te gaan.</p>

DIAGNOSTISCHE SERVICECODES (VERVOLG)

Lijst met servicecodes

Figuur 317

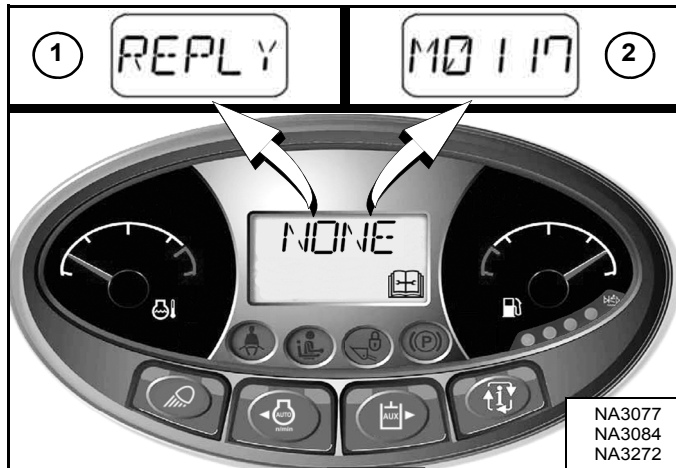

Servicecodes kunnen uit letters (item 1) of getallen (item 2) **[Figuur 317]** bestaan.

U kunt de volgende lettercodes te zien krijgen:

[AIRF] Vervang luchtfilter. (Zie MOTORLUCHT-REINIGER op pagina 145.)

[CODE] De controller vraagt om een wachtwoord. (Alleen sleutelvrije start en Deluxe instrumentenpaneel.)

[KOUD] De motorregeling heeft bepaald dat de motor op moet warmen. (Zie Toerentalregeling bij lage temperatuur op pagina 103.)

[DOOR] Cabinedeur staat open. (Hef- en kipfuncties werken niet.)

[ERROR] Het verkeerde wachtwoord is ingevoerd. (Alleen sleutelvrije start en Deluxe instrumentenpaneel.)

[REPLY] Eén of beide instrumentenpanelen communiceert/communiceren niet met de controller.

[RFOFF] Omkeerbare ventilator is uitgeschakeld. (Zie Omkeerbare ventilator op pagina 84.)

[SHTDN] Er bestaat een uitschakeltoestand.

CODE	BESCHRIJVING	CODE	BESCHRIJVING
A0618	Wielsnelheid buiten bereik	A8206	ACD-output 'C' kortsluiting naar massa
A3623	ACD niet geprogrammeerd	A8207	ACD-output 'C' open kring
A4621	5 V-sensorvoeding te hoog	A8232	ACD-output 'C' overstroom
A4622	5 V-sensorvoeding te laag	A8302	ACD output 'D' foutief AAN
A4721	8 V-sensorvoeding te hoog	A8303	ACD output 'D' foutief UIT
A4722	8 V-sensorvoeding te laag	A8305	ACD-output 'D' kortsluiting naar accu
A7701	Machinesleutel actief	A8306	ACD-output 'D' kortsluiting naar massa
A7901	E-stop actief	A8307	ACD-output 'D' open kring
A8002	ACD-output 'A' foutief AAN	A8332	ACD-output 'D' overstroom
A8003	ACD-output 'A' foutief UIT	A8402	ACD output 'E' foutief AAN
A8005	ACD-output 'A' kortsluiting naar accu	A8403	ACD-output 'E' foutief UIT
A8006	ACD-output 'A' kortsluiting naar massa	A8405	ACD-output 'E' kortsluiting naar accu
A8007	ACD-output 'A' open kring	A8406	ACD-output 'E' kortsluiting naar massa
A8032	ACD-output 'A' overstroom	A8407	ACD-output 'E' open kring
A8102	ACD output 'B' foutief AAN	A8432	ACD-output 'E' overstroom
A8103	ACD output 'B' foutief UIT	A8502	ACD output 'F' foutief AAN
A8105	ACD-output 'B' kortsluiting naar accu	A8503	ACD-output 'F' foutief AAN
A8106	ACD-output 'B' kortsluiting naar massa	A8505	ACD output 'F' kortsluiting naar accu
A8107	ACD-output 'B' open kring	A8506	ACD-output 'F' kortsluiting naar massa
A8132	ACD-output 'B' overstroom	A8507	ACD-output 'F' open kring
A8202	ACD output 'C' foutief AAN	A8532	ACD-output 'F' overstroom
A8203	ACD output 'C' foutief UIT	A8602	ACD-output 'G' foutief AAN
A8205	ACD-output 'C' kortsluiting naar accu	A8603	ACD output 'G' foutief UIT



DIAGNOSTISCHE SERVICECODES (VERVOLG)

Lijst onderhoudscodes (vervolg)

CODE	BESCHRIJVING	CODE	BESCHRIJVING
A8605	ACD-output 'G' kortsluiting naar accu	D7527	Linkertuimelschijf uit positie (aandrijving)
A8606	ACD-output 'G' kortsluiting naar massa	D7528	Rechtertuumelschijf uit positie (aandrijving)
A8607	ACD-output 'G' open kring	D7529	X-as linkerjoystick te laag (aandrijving)
A8702	ACD output 'H' foutief AAN	D7531	Y-as linkerjoystick te laag (aandrijving)
A8703	ACD output 'H' foutief UIT	D7532	Y-as rechterjoystick te laag (aandrijving)
A8705	ACD-output 'H' kortsluiting naar accu	D7533	Sensor wielvlucht rechts vooraan te laag (aandrijving)
A8706	ACD-output 'H' kortsluiting naar massa	D7534	Sensor wielvlucht links vooraan te laag (aandrijving)
A8707	ACD-output 'H' open kring	D7535	Sensor wielvlucht rechts achteraan te laag (aandrijving)
A8802	Achteruitsolenoïde fout AAN	D7536	Sensor wielvlucht links achteraan te laag (aandrijving)
A8803	Achteruitsolenoïde fout UIT	D7537	5 V-sensorvoeding1 te laag (aandrijving)
		D7538	5 V-sensorvoeding2 te laag (aandrijving)
D3905	X-as linkerjoystick niet in NEUTRALE stand	D7539	Sensor linkertuumelschijf te hoog (aandrijving)
D3907	Y-as linkerjoystick niet in NEUTRALE stand	D7540	Sensor linkertuumelschijf te laag (aandrijving)
D4007	Y-as rechterjoystick niet in NEUTRALE stand	D7541	Sensor rechtertuumelschijf te hoog (aandrijving)
D7501	Informatiefout CAN joystick (aandrijving)	D7542	Sensor rechtertuumelschijf te laag (aandrijving)
D7504	Geen communicatie van aandrijvingscontroller (aandrijving)	D7543	Aandrijvingssolenoïde links vooruit foutief AAN (aandrijving)
D7505	X-as linkerjoystick niet in NEUTRALE stand (aandrijving)	D7544	Aandrijvingssolenoïde links achteruit foutief AAN (aandrijving)
D7507	Y-as linkerjoystick niet in NEUTRALE stand (aandrijving)	D7545	Aandrijvingssolenoïde rechts vooruit foutief AAN (aandrijving)
D7508	Y-as rechterjoystick niet in NEUTRALE stand (aandrijving)	D7546	Aandrijvingssolenoïde rechts achteruit foutief AAN (aandrijving)
D7509	Schakelaar bedieningsmodus kortgesloten naar massa of accu (aandrijving)	D7547	Stuurinrichting uitschuiven rechtsvoor kortgesloten naar accu (aandrijving)
D7510	Onjuiste joysticks geïnstalleerd (aandrijving)	D7548	Stuurinrichting uitschuiven linksvoor kortgesloten naar accu (aandrijving)
D7511	Linkersnelheidsconnector niet aangesloten (aandrijving)	D7549	Stuurinrichting uitschuiven rechtsachter kortgesloten naar accu (aandrijving)
D7512	Rechtersnelheidsconnector niet aangesloten (aandrijving)	D7550	Stuurinrichting uitschuiven linksachter kortgesloten naar accu (aandrijving)
D7513	Sensor wielvlucht rechts vooraan zit vast (aandrijving)	D7551	Druk stuurinrichting kortgesloten naar accu (aandrijving)
D7514	Sensor wielvlucht links vooraan zit vast (aandrijving)	D7552	Achteruitrijalarm foutief AAN (aandrijving)
D7515	Sensor wielvlucht rechts achteraan zit vast (aandrijving)	D7553	Aandrijvingssolenoïde links vooruit foutief UIT (aandrijving)
D7516	Sensor wielvlucht links achteraan zit vast (aandrijving)	D7554	Aandrijvingssolenoïde links achteruit foutief UIT (aandrijving)
D7517	Linkertuumelschijf niet in NEUTRALE stand (aandrijving)	D7555	Aandrijvingssolenoïde rechts vooruit foutief UIT (aandrijving)
D7518	Rechtertuumelschijf niet in NEUTRALE stand (aandrijving)	D7556	Aandrijvingssolenoïde rechts achteruit foutief UIT (aandrijving)
D7519	X-as linkerjoystick te hoog (aandrijving)	D7557	Stuurinrichting uitschuiven rechtsvoor kortgesloten naar massa (aandrijving)
D7521	Y-as linkerjoystick te hoog (aandrijving)	D7558	Stuurinrichting intrekken rechtsvoor kortgesloten naar massa (aandrijving)
D7522	Y-as rechterjoystick te hoog (aandrijving)	D7559	Stuurinrichting uitschuiven linksvoor kortgesloten naar massa (aandrijving)
D7523	Sensor wielvlucht rechts vooraan te hoog (aandrijving)	D7560	Stuurinrichting intrekken linksvoor kortgesloten naar massa (aandrijving)
D7524	Sensor wielvlucht links vooraan te hoog (aandrijving)	D7561	Stuurinrichting uitschuiven rechtsachter kortgesloten naar massa (aandrijving)
D7525	Sensor wielvlucht rechts achteraan te hoog (aandrijving)	D7562	Stuurinrichting intrekken rechtsachter kortgesloten naar massa (aandrijving)
D7526	Sensor wielvlucht links achteraan te hoog (aandrijving)	D7563	Stuurinrichting uitschuiven linksachter kortgesloten naar massa (aandrijving)



DIAGNOSTISCHE SERVICECODES (VERVOLG)

Lijst onderhoudscodes (vervolg)

CODE	BESCHRIJVING	CODE	BESCHRIJVING
D7564	Stuurinrichting intrekken linksachter kortgesloten naar massa (aandrijving)	E00002709	Storing positie EGR-actuator
D7565	Druk stuurinrichting kortgesloten naar massa (aandrijving)	E00002710	Storing positie EGR-actuator
D7566	Achteruitrijalarm foutief UIT (aandrijving)	E00002720	Leerstoring EGR-positie
D7567	Geen communicatie van Bobcat controller (aandrijving)	E00002730	Leerstoring EGR-positie
D7568	Vluchtsensors niet gekalibreerd (aandrijving)	E00002903	Storing sensor gashendelpositie
D7569	Accuspanning te hoog (aandrijving)	E00002904	Storing sensor gashendelpositie
D7570	Stroomstoring (aandrijving) (treedt ook op na software-updates)	E00009102	Storing sensor gashendelpositie
D7571	Accuspanning te laag (aandrijving)	E00009103	Storing sensor gashendelpositie
D7572	Aandrijfpomp niet gekalibreerd	E00009104	Storing sensor gashendelpositie
D7573	Schakelaar bedieningsmodus omgegooid tijdens bediening (aandrijving)	E00009119	Storing sensor gashendelpositie
D7574	Onbevolen beweging snelheid rechterwiel (aandrijving)	E00009411	Storing bediening raildruk
D7575	Onbevolen beweging snelheid linkerwiel (aandrijving)	E00009703	Water in brandstofsensoren fout
D7576	Geen communicatie van ACS-controller (aandrijving)	E00009704	Water in brandstofsensoren fout
D7577	Linkersnelheidssensor te hoog (aandrijving)	E00009709	Water in brandstofsensoren fout
D7578	Rechtersnelheidssensor te hoog (aandrijving)	E00009731	Water in brandstof gedetecteerd
D7579	Linkersnelheidssensor te laag (aandrijving)	E00010001	Motoroliedruk te laag
D7580	Rechtersnelheidssensor te laag (aandrijving)	E00010003	Storing motoroliedruk
D7581	Stuurinrichting intrekken rechtsvoor kortgesloten naar accu (aandrijving)	E00010004	Storing motoroliedruk
D7582	Stuurinrichting intrekken linksvoor kortgesloten naar accu (aandrijving)	E00010203	Storing sensor luchtinlaatdruk
D7583	Stuurinrichting intrekken rechtsachter kortgesloten naar accu (aandrijving)	E00010204	Storing sensor luchtinlaatdruk
D7584	Stuurinrichting intrekken linksachter kortgesloten naar accu (aandrijving)	E00010502	Storing temperatuur inlaatspruitstuk
D7585	5 V-sensorvoeding 1 te hoog (aandrijving)	E00010503	Storing sensor temperatuur inlaatspruitstuk
D7586	5 V-sensorvoeding 2 te hoog (aandrijving)	E00010504	Storing sensor temperatuur inlaatspruitstuk
D7587	Update van aandrijvingssoftware vereist	E00010509	Storing sensor temperatuur inlaatspruitstuk
D7588	Geschakeld vermogensrelais zit vast in ON-stand (aandrijving)	E00010510	Storing sensor temperatuur inlaatspruitstuk
D7589	Geschakeld vermogen foutief UIT (aandrijving)	E00010603	Storing sensor spruitstukdruk
D7590	Aandrijvingskalibratie uitgevoerd	E00010604	Storing sensor spruitstukdruk
D7591	Sensor linkertuimelplaat omgekeerd (aandrijving)	E00010609	Storing sensor spruitstukdruk
D7592	Sensor rechtertuimelplaat omgekeerd (aandrijving)	E00010803	Storing barometrische druk
D7593	Sensor rechtersnelheid reageert niet (aandrijving)	E00010804	Storing barometrische druk
D7594	Sensor linkersnelheid reageert niet (aandrijving)	E00010809	Storing barometrische druk
D7595	Linkersnelheidssensor achteruitrichting (aandrijving)	E00011000	Motortemperatuur extreem hoog
D7596	Rechtersnelheidssensor achteruitrichting (aandrijving)	E00011002	Storing temperatuur motorkoelvloeistof
D7597	Aandrijvingscontroller geprogrammeerd	E00011003	Storing watertemperatuursensor
D7598	Aandrijvingscontroller in kalibratiemodus	E00011004	Storing watertemperatuursensor
D7599	AWS-controller in kalibratiemodus wielstand (aandrijving)	E00011031	Storing temperatuursensor motorkoelvloeistof
		E00013200	Storing volume inlaatlucht
E00002700	Storing EGR-bediening	E00013201	Storing volume inlaatlucht
E00002701	Storing EGR-bediening	E00013203	Storing MAF-sensor
E00002703	Storing positie EGR-actuator	E00013204	Storing MAF-sensor
E00002704	Storing positie EGR-actuator	E00013209	Storing MAF-sensor



DIAGNOSTISCHE SERVICECODES (VERVOLG)

Lijst onderhoudscodes (vervolg)

CODE	BESCHRIJVING	CODE	BESCHRIJVING
E00013215	Storing boostdruk	E00063730	Storing noksignaal
E00013231	Storing MAF-sensor	E00063919	Communicatiefout ECU
E00015700	Storing raildruk	E00064103	Storing boostbediening
E00015702	Storing sensor raildruk	E00064104	Storing boostbediening
E00015703	Storing sensor raildruk	E00065103	Storing injector nr. 1
E00015704	Storing sensor raildruk	E00065105	Storing injector nr. 1
E00015710	Storing raildruk	E00065106	Storing injector nr. 1
E00015711	Storing raildruk	E00065131	Storing injector nr. 1
E00015721	Storing bediening raildruk	E00065203	Storing injector nr. 2
E00015722	Storing bediening raildruk	E00065205	Storing injector nr. 2
E00016803	Systeemsparing te hoog	E00065206	Storing injector nr. 2
E00016804	Systeemsparing te laag	E00065231	Storing injector nr. 2
E00017103	Storing MAF-sensor	E00065303	Storing injector nr. 3
E00017104	Storing MAF-sensor	E00065305	Storing injector nr. 3
E00017200	Temperatuur inlaatlucht te hoog	E00065306	Storing injector nr. 3
E00017202	Storing sensor temperatuur inlaatlucht	E00065331	Storing injector nr. 3
E00017203	Storing sensor temperatuur inlaatlucht	E00065403	Storing injector nr. 4
E00017204	Storing sensor temperatuur inlaatlucht	E00065405	Storing injector nr. 4
E00017209	Storing sensor temperatuur inlaatlucht	E00065406	Storing injector nr. 4
E00017300	Storing te hoge temperatuur uitlaat	E00065431	Storing injector nr. 4
E00017400	Brandstoftemperatuur te hoog	E00067603	Storing gloeibougierelais
E00017402	Storing brandstoftemperatuur	E00067604	Storing gloeibougierelais
E00017403	Sensorstoring watertemperatuursensor	E00067605	Storing gloeibougierelais
E00017404	Sensorstoring watertemperatuursensor	E00072302	Storing sensor nokkenaspositie
E00017502	Storing temperatuur motorolie	E00072308	Storing sensor nokkenaspositie
E00017531	Storing temperatuursensor motorolie	E00107600	Storing bediening raildruk
E00019000	Toerental motor extreem hoog	E00107601	Storing bediening raildruk
E00062802	Storing ECU	E00107603	Storing bediening raildruk
E00062912	Storing ECU	E00107604	Storing bediening raildruk
E00063011	Storing injectorgegevens	E00107609	Storing bediening raildruk
E00063023	Storing ECU	E00107615	Storing bediening raildruk
E00063024	Storing ECU	E00107616	Storing bediening raildruk
E00063025	Storing ECU	E00107617	Storing bediening raildruk
E00063031	Storing ECU	E00107618	Storing bediening raildruk
E00063307	Storing raildruk	E00107631	Storing bediening raildruk
E00063600	Storing positiesensor krukas	E00107702	Storing ECU
E00063601	Storing positiesensor krukas	E00118002	Storing turbotemperatuur
E00063602	Storing positiesensor krukas	E00118003	Storing sensor turbotemperatuur
E00063607	Storing nok- of kruksensor	E00118004	Storing sensor turbotemperatuur
E00063608	Storing positiesensor krukas	E00118009	Storing sensor turbotemperatuur
E00063611	Storing positiesensor krukas	E00118010	Storing sensor turbotemperatuur
E00063702	Storing noksignaal	E00118031	Storing sensor turbotemperatuur
E00063708	Storing noksignaal	E00122103	Storing ECU veiligheidscontrole
E00063720	Storing noksignaal	E00122104	Storing ECU veiligheidscontrole



DIAGNOSTISCHE SERVICECODES (VERVOLG)

Lijst onderhoudscodes (vervolg)

CODE	BESCHRIJVING	CODE	BESCHRIJVING
E00122111	Storing ECU veiligheidscontrole	E00370116	Te veel roetdeeltjes
E00122119	Storing ECU veiligheidscontrole	E00408203	Storing dosering inlaatklep
E00122126	Storing ECU veiligheidscontrole	E00408204	Storing dosering inlaatklep
E00122127	Storing ECU veiligheidscontrole	E00408205	Storing dosering inlaatklep
E00122128	Storing ECU veiligheidscontrole	E00476500	Uitlaattemperatuur extreem hoog
E00122129	Storing ECU veiligheidscontrole	E00476503	Storing temperatuursensor uitlaatgas
E00122131	Storing ECU veiligheidscontrole	E00476504	Storing temperatuursensor uitlaatgas
E00123901	Brandstoflek met hoge druk	E00476518	Storing temperatuursensor uitlaatgas
E00134703	Storing hogedrukpomp	E00532403	Storing gloeibougiesignaal
E00134704	Storing hogedrukpomp	E00532404	Storing gloeibougiesignaal
E00134707	Storing hogedrukpomp	E52352302	Storing injector nr. 1 en nr. 4
E00148502	Storing ECU hoofdrelais	E52352303	Storing injector nr. 1 en nr. 4
E00148507	Storing ECU hoofdrelais	E52352304	Storing injector nr. 1 en nr. 4
E00148511	Storing ECU hoofdrelais	E52352402	Storing injector nr. 2 en nr. 3
E00161203	Storing injector nr. 1 en nr. 4	E52352403	Storing injector nr. 2 en nr. 3
E00161204	Storing injector nr. 1 en nr. 4	E52352404	Storing injector nr. 2 en nr. 3
E00161303	Storing injector nr. 2 en nr. 3	E52352501	Storing injector
E00161304	Storing injector nr. 2 en nr. 3	E52352702	Storing ECU
E00279103	Storing EGR-motor	E52353500	Storing injector
E00279104	Storing EGR-motor	E52353602	Storing EGR
E00279105	Storing EGR-motor	E52353702	Storing EGR
E00279108	Storing EGR-positie	E52353802	Storing ECU
E00324200	Uitlaattemperatuur extreem hoog	E52353807	Storing ECU
E00324203	Storing temperatuursensor uitlaatgas	E52353902	Storing brandstofpomp
E00324204	Storing temperatuursensor uitlaatgas	E52354002	Storing brandstofpomp
E00324216	Storing temperatuursensor uitlaatgas	E52354103	Storing EGR
E00324600	Uitlaattemperatuur extreem hoog	E52354104	Storing EGR
E00324603	Storing sensor EGR-temperatuur	E52354302	Storing sensor gashendelpositie
E00324604	Storing sensor EGR-temperatuur	E52354403	Storing inlaatverwarming
E00324616	Storing temperatuursensor uitlaatgas	E52354404	Storing inlaatverwarming
E00325100	Storing sensor differentieeldruk	E52354702	Communicatiefout ECU
E00325101	Storing sensor differentieeldruk	E52354802	Communicatiefout ECU
E00325103	Storing sensor EGR-temperatuur	E52357204	Storing sensor EGR-positie
E00325104	Storing sensor EGR-temperatuur	E52357403	Storing EGR-actuator
E00325200	Uitlaattemperatuur te hoog	E52357404	Storing EGR-actuator
E00350903	Storing sensor voedingsspanning	E52357507	Storing EGR-actuator
E00350904	Storing sensor voedingsspanning	E52357602	Storing EGR-motor
E00350911	Storing sensor voedingsspanning	E52357702	Storing sensor EGR-temperatuur
E00351003	Storing sensor voedingsspanning	E52357802	Storing EGR
E00351004	Storing sensor voedingsspanning	E52358002	Storing inlaatgashendel
E00351011	Storing sensor voedingsspanning	E52358203	Storing sensor gashendel hefsysteem
E00351111	Storing sensor voedingsspanning	E52358204	Storing sensor gashendel hefsysteem
E00370100	Extreem veel roetdeeltjes	E52358917	Lage watertemperatuur bij geparkeerde regeneratie
E00370115	Waarschuwing roetdeeltjes	E52359016	Uitschakeltijd geparkeerde regeneratie



DIAGNOSTISCHE ONDERHOUDSCODES (VERVOLG)

Lijst onderhoudscodes (vervolg)

CODE	BESCHRIJVING	CODE	BESCHRIJVING
E52359102	Storing ECU-communicatie	H2606	Output bodem vooraan kortgesloten naar grond
E52359202	Storing ECU-communicatie	H2607	Open circuit output bodem vooraan
E52359302	Storing ECU-communicatie	H2632	Overstroom output bodem vooraan
E52359402	Storing ECU-communicatie	H2705	Output stang vooraan kortgesloten naar accu
E52359502	Storing ECU-communicatie	H2706	Output stang vooraan kortgesloten naar grond
E52359602	Storing ECU-communicatie	H2707	Open circuit output stang vooraan
E52359800	DOC-storing	H2732	Overstroom output stang vooraan
E52359802	Storing ECU-communicatie	H2805	Wisselklep kortgesloten naar accu
E52359900	Storing temperatuursensor uitlaat	H2806	Wisselklep kortgesloten naar grond
E52360000	Fout pompkalibratie	H2807	Open circuit wisselklep
E52360100	Storing temperatuursensor uitlaatgas	H2905	High-flow kortgesloten naar accu
E52360200	Storing DPF	H2906	Spoel high-flow kortgesloten naar massa
E52360315	Storing watertemperatuursensor	H2907	Open circuit high-flow
E52360402	Storing ECU-communicatie	H2932	Overstroom high-flow
E52370013	Storing ECU	H3028	Storing in controllergeheugen
		H3128	Stroomstoring
H1221	Rechterduimschakelaar te hoog	H3648	Fout door meerdere ACD-conflicten
H1222	Rechterduimschakelaar te laag	H3904	Fout in linkerjoystick
H1224	Rechterduimschakelaar niet in NEUTRALE stand	H3912	Duimschakelaar linkerjoystick niet in NEUTRALE stand
H1321	Linkerduimschakelaar te hoog	H3913	Geen communicatie met greep van linkerjoystick
H1322	Linkerduimschakelaar te laag	H3916	Geen communicatie met linkerjoystick
H1324	Linkerduimschakelaar niet in NEUTRALE stand	H3928	Interne fout linkerjoystick
H1421	Druk hefbasis te hoog	H3948	Meerdere fouten linkerjoystick
H1422	Druk hefbasis te laag	H4004	Fout in rechterjoystick
H1502	Output ride control foutief AAN	H4012	Duimschakelaar rechterjoystick niet in NEUTRALE stand
H1503	Output ride control foutief UIT	H4013	Geen communicatie met greep van rechterjoystick
H1507	Open circuit output ride control	H4016	Geen communicatie met rechterjoystick
H1528	Outputstoring ride control	H4028	Interne fout rechterjoystick
H1602	Relais ride control foutief AAN	H4048	Meerdere fouten rechterjoystick
H1603	Relais ride control foutief UIT	H4302	Claxon fout AAN
H2105	Solenoïde omgekeerde ventilator kortgesloten naar accu	H4303	Claxon fout UIT
H2106	Solenoïde omgekeerde ventilator kortgesloten naar grond	H4423	Hulphydrauliek niet geprogrammeerd
H2107	Open circuit solenoïde omgekeerde ventilator	H4497	Hulpcontroller geprogrammeerd
H2132	Overstroom solenoïde omgekeerde ventilator	H4502	Rechterknipperlicht foutief AAN
H2305	Output bodem achteraan kortgesloten naar accu	H4503	Rechterknipperlicht foutief UIT
H2306	Output bodem achteraan kortgesloten naar grond	H4602	Linkerknipperlicht foutief AAN
H2307	Open circuit output bodem achteraan	H4603	Linkerknipperlicht foutief UIT
H2332	Overstroom output bodem achteraan	H4721	8 V-sensorvoeding te hoog
H2405	Output stang achteraan kortgesloten naar accu	H4722	8 V-sensorvoeding te laag
H2406	Output stang achteraan kortgesloten naar grond	H4821	5 V-sensorvoeding te hoog
H2407	Open circuit output stang achteraan	H4822	5 V-sensorvoeding te laag
H2432	Overstroom output stang achteraan	H7404	Geen communicatie met hoofdcontroller
H2505	Wisselklep nr. 2 kortgesloten naar accu	H9004	Druk op om de lader te bedienen toetsenbord geen communicatie
H2506	Wisselklep 2 kortgesloten naar grond		
H2507	Open circuit wisselklep #2	L0102	Knop Lichten foutief AAN
H2605	Output bodem vooraan kortgesloten naar accu	L0202	Knop Inschakeling high-flow / automatisch stationair foutief AAN



DIAGNOSTISCHE ONDERHOUDSCODES (VERVOLG)

Lijst onderhoudscodes (vervolg)

CODE	BESCHRIJVING	CODE	BESCHRIJVING
L0302	Hulphydraulieknop foutief AAN	M0909	Brandstofpeil te laag
L0402	Informatieknop foutief AAN	M0921	Brandstofniveau te hoog
L7404	Geen communicatie met hoofdcontroller	M0922	Brandstofniveau te laag
L7672	Linkerdisplay moet geprogrammeerd worden	M1016	Hydraulisch laadfilter niet aangesloten
		M1017	Hydraulisch laadfilter verstopt
M0116	Luchtfilter niet aangesloten	M1121	Stoelbeugelsensor te hoog
M0117	Luchtfilter verstopt	M1122	Stoelbeugelsensor te laag
M0144	Luchtfilter, derating niveau 1	M1128	Storing in stoelbeugelsensor
M0145	Luchtfilter, derating niveau 2	M1305	Solenoïde houdrelais van brandstofklep kortgesloten naar accu
M0216	Hydraulische / hydrostatische filter niet aangesloten	M1306	Houdspoel van brandstofklep kortgesloten naar accu
M0217	Hydraulische / hydrostatische filter verstopt	M1307	Solenoïde houdrelais van brandstofklep in open kring
M0309	Systeemsparing te laag	M1402	Solenoïde brandstofopvoer foutief AAN
M0310	Systeemsparing te hoog	M1403	Solenoïde brandstofopvoer foutief UIT
M0311	Systeemsparing extreem hoog	M1407	Open circuit solenoïde brandstofopvoer
M0314	Systeemsparing extreem laag	M1428	Storing in solenoïde brandstofopvoer
M0322	Systeemsparing buiten bereik laag	M1502	Output trekrelais traction-lock foutief AAN
M0409	Motoroliedruk te laag	M1503	Output trekrelais traction-lock foutief UIT
M0414	Motoroliedruk extreem laag	M1507	Output trekrelais traction-lock open kring
M0415	Motoroliedruk op uitschakelniveau	M1528	Output trekrelais traction-lock defect
M0421	Motoroliedruk te hoog	M1605	Solenoïde houdrelais traction-lock kortgesloten naar accu
M0422	Motoroliedruk buiten bereik laag	M1606	Houdspoel van traction-lock kortgesloten naar massa
M0509	Hydraulische laaddruk te laag	M1607	Solenoïde houdrelais traction-lock in open kring
M0510	Hydraulische laaddruk te hoog	M1705	Hydraulische afsluitklep kortgesloten naar accu
M0511	Hydraulische laaddruk extreem hoog	M1706	Hydraulische afsluitklep kortgesloten naar grond
M0514	Hydraulische laaddruk extreem laag	M1707	Open circuit hydraulische afsluitklep
M0515	Hydraulische laaddruk op uitschakelniveau	M1732	Overstroom hydraulische afsluitklep
M0521	Hydraulische laaddruk buiten bereik hoog	M1805	Output hefschuifvergrendeling kortgesloten naar accu
M0522	Hydraulische laaddruk buiten bereik laag	M1806	Output hefschuifvergrendeling kortgesloten naar grond
M0610	Toerental motor te hoog	M1807	Open circuit output hefschuifvergrendeling
M0611	Toerental motor extreem hoog	M1832	Overstroom output hefschuifvergrendeling
M0613	Geen signaal toerental motor	M2005	Primaire tweetraps-solenoïde kortgesloten naar accu
M0615	Toerental motor op uitschakelniveau	M2006	Primaire tweetraps-solenoïde kortgesloten naar grond
M0618	Toerental motor buiten meetbereik	M2007	Open circuit primaire tweetraps-solenoïde
M0634	Ongeldige informatie toerental motor van ECU	M2032	Overstroom primaire tweetraps-solenoïde
M0710	Temperatuur hydraulische vloeistof te hoog	M2102	Gloeibougie output foutief AAN
M0711	Temperatuur hydraulische vloeistof extreem hoog	M2103	Gloeibougie output foutief UIT
M0715	Temperatuur hydraulische vloeistof op uitschakelniveau	M2107	Output gloeibougie open kring
M0721	Temperatuur hydraulische vloeistof te hoog (buiten bereik)	M2128	Gloeibougie output defect
M0722	Temperatuur hydraulische vloeistof te laag (buiten bereik)	M2202	Startmotor output fout AAN
M0810	Temperatuur motorkoelvloeistof te hoog	M2203	Starter output fout UIT
M0811	Temperatuur motorkoelvloeistof extreem hoog	M2207	Uitgang startmotor open kring
M0815	Temperatuur motorkoelvloeistof op uitschakelniveau	M2228	Output startmotor storing
M0821	Temperatuur motorkoelvloeistof buiten bereik hoog	M2302	Startmotorrelais foutief AAN
M0822	Temperatuur motorkoelvloeistof te laag	M2303	Startmotorrelais foutief UIT
M0826	Temperatuur koelvloeistof vooraf uitgeschakeld	M2402	Brandstofopvoer relais foutief AAN

DIAGNOSTISCHE ONDERHOUDSCODES (VERVOLG)
Lijst onderhoudscodes (vervolg)

CODE	BESCHRIJVING	CODE	BESCHRIJVING
M2403	Brandstofopvoer relais foutief UIT	M4903	Relais achterlichten foutief UIT
M2502	Tractierelais foutief AAN	M5002	Output voorlichten foutief AAN
M2503	Tractierelais foutief UIT	M5003	Output voorlichten foutief UIT
M2602	Gloeibougierelais foutief AAN	M5007	Output voorlichten open kring
M2603	Gloeibougierelais foutief UIT	M5028	Storing output voorlichten
M2721	Primaire sensor gashendel te hoog	M5102	Output achterlichten foutief AAN
M2722	Primaire sensor gashendel te laag	M5103	Output achterlichten foutief UIT
M2821	Secundaire sensor gashendel te hoog	M5107	Output achterlichten open kring
M2822	Secundaire sensor gashendel te laag	M5128	Storing output achterlichten
M2899	Tweede sensor gasklep niet gekalibreerd	M5202	Knop indrukken om te bedienen foutief AAN
M3028	Storing in controllergeheugen	M5221	Knop Indrukken om te bedienen te hoog
M3128	Stroomstoring	M5222	Knop Indrukken om te bedienen te laag
M3204	Geen communicatie ACS (AHC) met Bobcat controller	M5305	Knop Indrukken om te bedienen kortgesloten naar accu
M3304	Geen communicatie met Deluxe-paneel	M5306	Press to operate knop kortgesloten naar grond
M3404	Storing in Deluxe-paneel	M5405	Kipschuifvergrendeling kortgesloten naar accu
M3505	Ventilator hydraulisch systeem kortgesloten naar accu	M5406	Kipschuifvergrendeling kortgesloten naar massa
M3506	Hydraulische ventilator kortgesloten naar massa	M5407	Kipschuifvergrendeling open kring
M3507	Ventilator hydraulisch systeem open kring	M5432	Kipschuifvergrendeling overstroom
M3532	Ventilator hydraulisch systeem overstroom	M5810	Brandstoftemperatuur te hoog
M3705	Tweede output tweetraps kortgesloten naar accu	M5811	Brandstoftemperatuur extreem hoog
M3706	Tweede output tweetraps kortgesloten naar grond	M5815	Brandstoftemperatuur in uitschakeling
M3707	Open circuit tweede output tweetraps	M5826	Brandstoftemperatuur voor uitschakeling
M3732	Overstroom tweede output tweetraps	M5902	DPF-regeneratieschakelaar foutief AAN
M3805	Vergrendeling hulphydrauliek kortgesloten naar accu	M6002	Regeneratieschakelaar DPF onderdrukken foutief AAN
M3806	Vergrendeling hulphydrauliek kortgesloten naar massa	M6102	Schakelaar externe geparkeerde regeneratie foutief AAN
M3807	Vergrendeling hulphydrauliek open kring	M6402	Geschakeld vermogensrelais foutief AAN
M3832	Vergrendeling hulphydrauliek overstroom	M6403	Geschakeld vermogensrelais foutief UIT
M4028	Verkeerde ECU gedetecteerd	M6505	ECU-vermogen kortgesloten naar accu
M4109	Dynamospanning te laag	M6506	EC-vermogen kortgesloten naar massa
M4110	Dynamospanning hoog	M6507	Open circuit ECU-vermogen
M4111	Dynamospanning extreem hoog	M6604	Geen communicatie ECU
M4304	Geen communicatie met sleutelvrij paneel	M6702	HVAC-output foutief AAN
M4404	Geen communicatie hulphydrauliek	M6703	HVAC-output foutief UIT
M4510	Water in brandstofsensoren te hoog	M6707	Open circuit HVAC-output
M4511	Water in brandstofsensoren extreem hoog	M6728	HVAC-outputstoring
M4521	Sensor water in brandstof te hoog	M6802	HVAC-relaisfout AAN
M4522	Sensor water in brandstof te laag	M6803	HVAC-relais foutief UIT
M4621	5 V-sensorvoeding te hoog	M7002	Output geschakeld vermogensrelais foutief AAN
M4622	5 V-sensorvoeding te laag	M7003	Output geschakeld vermogensrelais foutief UIT
M4721	8 V-sensorvoeding te hoog	M7007	Output geschakeld vermogensrelais open kring
M4722	8 V-sensorvoeding te laag	M7028	Output geschakeld vermogensrelais storing
M4802	Relais voorlichten foutief AAN	M7304	Geen communicatie afstandsbediening
M4803	Relais voorlichten foutief UIT	M7316	Geen communicatie afstandsbediening - transmitter
M4902	Relais achterlichten foutief AAN	M7423	Hoofdcontroller niet geprogrammeerd



DIAGNOSTISCHE ONDERHOUDSCODES (VERVOLG)

Lijst onderhoudscodes (vervolg)

CODE	BESCHRIJVING	CODE	BESCHRIJVING
M7472	Programmering hoofdcontroller noodzakelijk	W3233	Bedrading ACS- (AHC-)kiphendel
M7497	Hoofdcontroller geprogrammeerd	W3234	ACS- (AHC-)kantelaandrijver niet in NEUTRALE stand
M7504	Geen communicatie aandrijving	W3235	ACS- (AHC-)kiphendel/pedaal niet in NEUTRALE stand
M7604	Geen communicatie met linker displaypaneel	W3236	ACS- (AHC-)hefactuator
M7748	Meervoudige sleutelschakelaar	W3237	Bedrading ACS- (AHC-)hefactuator
M7839	Urenteller gewijzigd	W3238	Bedrading ACS- (AHC-)hefhendel
M7974	Deur open	W3239	ACS- (AHC-)hefactuator niet in NEUTRALE stand
M8541	Automatische DPF-regeneratie actief	W3240	ACS- (AHC-)hefhendel/pedaal niet in NEUTRALE stand
M8542	Automatische DPF-regeneratie actief (machine bedienen onder lading)	W3241	Geen communicatie ACS (AHC)
M8543	DPF-regeneratie vereist	W3249	ACS- (AHC-)hefactuator kortgesloten naar grond
M8551	DPF-regeneratie noodzakelijk - actief onderdrukken	W3250	ACS- (AHC-)kantelactuator kortgesloten naar grond
M8552	DPF-regeneratie noodzakelijk - actief onderdrukken (machine bedienen onder lading)	W3251	ACS- (AHC-)hefactuator kortgesloten naar accu
M8553	Externe geparkeerde DPF-regeneratie vereist (externe-regeneratiekit vereist)	W3252	ACS- (AHC-)kantelaandrijving kortgesloten naar accu
M8554	DPF-serviceregeneratie vereist (neem contact op met Bobcat dealer)	W3253	ACS- (AHC-)hefhendel/-pedaal kortgesloten naar grond
M8555	DPF-service vereist	W3254	ACS- (AHC-)kantelhendel/-pedaal kortgesloten naar grond
M8560	DPF-serviceregeneratie actief	W3255	ACS- (AHC-)hefhendel / -pedaal kortgesloten naar accu
M8561	DPF-serviceregeneratie actief	W3256	ACS- (AHC-)kiphendel / -pedaal kortgesloten naar accu
M8562	DPF-serviceregeneratie actief	W3257	Verminderde prestaties ACS- (AHC-)hefactuator
M8563	DPF-serviceregeneratie actief	W3258	Verminderde prestaties ACS- (AHC-)kantelaandrijving
M8564	DPF-serviceregeneratie actief	W3259	Verkeerde richting ACS- (AHC-)hefactuator
M8615	Afzwakking toerental motor op uitschakelniveau	W3260	Verkeerde richting ACS- (AHC-)kantelaandrijving
M8625	Afzwakking toerental motor reageert niet	W3261	ACS- (AHC-)hendelvergrendeling kortgesloten naar grond
M9004	Druk op om de lader te bedienen toetsenbord geen communicatie	W3262	ACS- (AHC-)hendelvergrendeling kortgesloten naar accu
R7404	Geen communicatie met hoofdcontroller	W3263	ACS- (AHC-)pedaalvergrendeling kortgesloten naar grond
		W3264	ACS- (AHC-)pedaalvergrendeling kortgesloten naar accu
T9002	Servicetool output 'C' foutief AAN	W3265	Voedingsspanning ACS- (AHC-)sensor buiten bereik
T9003	Servicetool output 'C' foutief UIT	W3266	Accuspanning ACS (AHC) buiten bereik
T9102	Servicetool output 'D' foutief AAN	W3267	ACS- (AHC-)schakelaar omgegooid tijdens bediening
T9103	Servicetool output 'D' foutief UIT	W3268	Informatiefout ACS- (AHC-)hefhendel
T9202	Servicetool output 'E' foutief AAN	W3269	ACS (AHC) bedieningsmodus geschakeld tijdens bedrijf
T9203	Servicetool output 'E' foutief UIT	W3270	Rechteraandrijfhendel ACS (AHC) kortgesloten naar grond
T9302	Servicetool output 'F' foutief AAN	W3271	Rechteraandrijfhendel ACS (AHC) kortgesloten naar accu
T9303	Servicetool output 'F' foutief UIT	W3274	X-as linkerjoystick ACS (AHC) buiten bereik
		W3275	ACS (AHC) onderbroken / niet-ingeschakelde stroom
W3204	Geen communicatie ACS (AHC) met Bobcat controller	W3276	Informatiefout ACS (AHC) CAN-joystick
W3223	ACS- (AHC-)kalibratie vereist	W3277	Informatiefout ACS- (AHC-)afstandsbediening
W3224	ACS- (AHC-)kalibratie uitgevoerd	W3297	ACS- (AHC-)controller geprogrammeerd
W3225	ACS- (AHC-)actuatorkalibratie mislukt	W3905	X-as linkerjoystick niet in NEUTRALE stand
W3231	ACS- (AHC-)kantelaandrijver	W4005	X-as rechterjoystick niet in NEUTRALE stand
W3232	Bedrading ACS- (AHC-)kantelaandrijver	W4007	Y-as rechterjoystick niet in NEUTRALE stand

INSTELLING BEDIENINGSPANEEL

Rechterpaneel (Deluxe-instrumentenpaneel)

Beschrijving van de symbolen

Figuur 318



SYMBOOL	BESCHRIJVING
Mon, 17 Mar 3:45 PM	DATUM / TIJD
BRADY 232.5 hrs	GEbruiker / UREntELLER
Current Job 456.7 hrs	DUUR HUIDIG TAAK
	Schermicoon ACTIEVE WAARSCHUWINGEN
	Schermicoon VITALE ONDERDELEN
	Schermicoon ONDERHOUD
	Schermicoon HOOFDSCHERM
	Schermicoon AANBOUWDELEN
	Schermicoon VEILIGHEID
	Schermicoon DISPLAY
	HOME-symbool (terug naar hoofdscherm)
	LINKER SCROLL-knop
	RECHTER SCROLL-knop
ENTER	ENTER-toets:

Belangrijke cijfers

	Druk herhaaldelijk op een scroll-knop (item 1) tot het schermicoon Belangrijke cijfers (inzet) is gemarkeerd.
	Geeft bepaalde bedrijfsniveaus van het systeem weer.
<p>U kunt real-time displays volgen van:</p> <ul style="list-style-type: none"> • Motoroerental • Motoroliedruk • Temperatuur motorkoelvloeistof • Brandstofverbruik • Systeemspanning • Hydraulische laaddruk • Temperatuur hydraulische vloeistof • Motorolietemperatuur 	

Het Deluxe instrumentenpaneel is eenvoudig te gebruiken. Ga door met het invoeren van uw voorkeurstellingen voor het bedienen / controleren van uw Bobcat lader.

INSTELLING CONTROLEPANEEL (VERVOLG)

Rechterpaneel (Deluxe-instrumentenpaneel) (vervolg)

Datum en tijdstip

	<p>Druk herhaaldelijk op de scroll-knop (item 1) tot de schermknop Display (inzet) is gemarkeerd.</p>
	<p>Selecteer [1. CLOCKS] (klokken).</p>
	<p>Selecteer [1. TIME] (tijd).</p>
	<p>Gebruik het toetsenbord om de tijd in te voeren. Selecteer AM / PM / 24hr. Druk op [ENTER] om verder te gaan.</p>
	<p>Selecteer [2. DATE].</p>
	<p>Gebruik het toetsenbord om de datum in te stellen. Druk op [ENTER] om verder te gaan.</p>

Display Engels / metrisch

	<p>Druk herhaaldelijk op de scroll-knop (item 1) tot de schermknop Display (inzet) is gemarkeerd.</p>
	<p>Selecteer [4. DISPLAY SETTINGS].</p>
	<p>Druk op [1] om te wisselen tussen ENGLISH (Engels) en METRIC (metrisch).</p>

Tijdsuitstel automatisch stationair

	<p>Druk herhaaldelijk op de scroll-knop (item 1) tot de schermknop Veiligheid (inzet) is gemarkeerd.</p>
	<p>Selecteer [3. MOTORINSTELLINGEN].</p>
	<p>Gebruik het toetsenbord om de gewenste uitsteltijd te kiezen tussen 4 en 250 seconden. Druk op [ENTER] om op te slaan en verder te gaan. Druk op de linker scroll-knop om af te sluiten zonder op te slaan.</p>

INSTELLING CONTROLEPANEEL (VERVOLG)

Rechterpaneel (Deluxe-instrumentenpaneel) (vervolg)

Reset jobklok

	<p>Druk herhaaldelijk op de scroll-knop (item 1) tot de schermknop Veiligheid (inzet) is gemarkeerd.</p>
	<p>Selecteer [1. PASSWORDS / LOCKOUTS] (wachtwoorden/vergrendelingen).</p>
	<p>Voer het eigenaarswachtwoord in en druk op [ENTER].</p>
	<p>Selecteer [1. USER SETTINGS] (gebruikerinstellingen).</p>
	<p>Selecteer een gebruiker.</p>
	<p>Selecteer [3. RESET JOB STATISTICS] (jobstatistieken resetten).</p>
	<p>Druk op [9] om de jobstatistieken te resetten. Druk op de linkerscrollknop of [0] om af te sluiten zonder op te slaan.</p>

INSTELLING CONTROLEPANEEL (VERVOLG)

Rechterpaneel (Deluxe-instrumentenpaneel) (vervolg)

Machinevergrendelingen (hoge opbrengst en tweetraps)

	Druk herhaaldelijk op de scroll-knop (item 1) tot de schermknop Veiligheid (inzet) is gemarkeerd.
	Selecteer [1. PASSWORDS / LOCKOUTS] (wachtwoorden/vergrendelingen).
	Voer het eigenaarswachtwoord in en druk op [ENTER].
	Selecteer [3. HIGH FLOW] (hoog debiet). OF Selecteer [4. TWO-SPEED] (tweetraps).
	HOOG DEBIET Druk op het gebruikersnummer om te schakelen tussen VERGRENDELD en NIET-VERGRENDELD.
	TWEETRAPS Druk op het gebruikersnummer om te schakelen tussen VERGRENDELD en NIET-VERGRENDELD.

OPMERKING: Hoog debiet en tweetraps-vergrendelingen voor de eigenaar zijn actief, zelfs als de functie Wachtwoordvergrendeling niet vergrendeld is.

Machinevergrendelingen (rijksnelheid) (alleen SJC)

	Druk herhaaldelijk op de scroll-knop (item 1) tot de schermknop Veiligheid (inzet) is gemarkeerd.
	Selecteer [1. PASSWORDS / LOCKOUTS] (wachtwoorden/vergrendelingen).
	Voer het eigenaarswachtwoord in en druk op [ENTER].
	Selecteer [5. RIJSNELHEID].
	RIJSNELHEID Selecteer een gebruiker.
	MAXIMALE RIJSNELHEID VOORUIT/ ACHTERUIT Voer de snelheidslimiet voor vooruitrijden in (percentage) en druk op [ENTER] om op te slaan. Voer de snelheidslimiet voor achteruitrijden in (percentage) en druk op [ENTER] om op te slaan.

WACHTWOORD INSTELLEN (SLEUTELVRIJ STARTPANEEL)

Wachtwoordbeschrijving

Hoofdwachtwoord:

Een permanent, willekeurig geselecteerd wachtwoord dat is ingesteld in de fabriek en dat niet gewijzigd kan worden. Dit wachtwoord wordt gebruikt voor onderhoud door de Bobcat dealer indien het wachtwoord van de gebruiker niet bekend is of om het eigenaarswachtwoord te veranderen.

Eigenaarswachtwoord:

Laat het volledige gebruik van de lader toe. Moet gebruikt worden om het wachtwoord van de eigenaar te wijzigen.

Veranderen van het eigenaarswachtwoord

Zet de contactsleutel in de RUN-stand om het elektrisch systeem van de lader in te schakelen.

Voer in geval van vergrendeling het vijfcijferige eigenaarswachtwoord in met de nummertoeetsen (1 t/m 0).

Figuur 319



Druk de vergrendel- (item 1) en ontgrendeltoets (item 2) in **[Figuur 319]** en houd ze 2 seconden ingedrukt.

Het rode lampje van de vergrendeltoets gaat knipperen en het display van het linkerpaneel toont de melding **[ENTER]**.

Voer een nieuw vijfcijferig eigenaarswachtwoord in met de nummertoeetsen (1 t/m 0). Er verschijnt een sterretje op het display van het linkerpaneel telkens wanneer op de toets wordt gedrukt.

Het display van het linkerpaneel toont **[AGAIN]**.

Voer het nieuwe vijfcijferige eigenaarswachtwoord opnieuw in.

Het rode lampje van de vergrendeltoets gaat continu branden.

Wachtwoordblokkeringsfunctie

Met deze functie kan de eigenaar de wachtwoordfunctie uitschakelen zodat er geen wachtwoord hoeft te worden ingevoerd telkens wanneer de motor wordt gestart.

Zet de contactsleutel in de RUN-stand om het elektrisch systeem van de lader in te schakelen.

Voer het vijfcijferige wachtwoord van de eigenaar in met de nummertoeetsen (1 t/m 0).

Druk op de ontgrendeltoets (item 2) **[Figuur 319]**.

Het display van het linkerpaneel toont de melding **[CODE]**.

Voer het vijfcijferige wachtwoord van de eigenaar in met de nummertoeetsen (1 t/m 0). Het groene lampje van de ontgrendeltoets knippert en brandt vervolgens continu.

De lader kan nu worden gestart zonder wachtwoord.

OPMERKING: Gebruik de volgende procedure om de machinevergrendeling te resetten, zodat een wachtwoord nodig is voor het starten van de lader.

Zet de contactsleutel in de RUN-stand om het elektrisch systeem van de lader in te schakelen.

Druk op de vergrendeltoets (item 1) **[Figuur 319]**.

Het rode lampje van de vergrendeltoets gaat knipperen en het display van het linkerpaneel toont de melding **[CODE]**.

Voer het vijfcijferige wachtwoord van de eigenaar in met de nummertoeetsen (1 t/m 0). Het groene lampje van de ontgrendeltoets knippert en het rode lampje gaat vervolgens continu branden.

U moet nu steeds het wachtwoord invoeren om de lader te kunnen starten.

WACHTWOORD INSTELLEN (DELUXE INSTRUMENTENPANEEL)

Wachtwoordbeschrijving

Alle nieuwe machines met een Deluxe instrumentenpaneel worden bij de Bobcat dealer geleverd met het toetsenblok in vergrendelde stand. Vergrendelde modus betekent dat een wachtwoord moet worden gebruikt om de motor te starten.

Om veiligheidsredenen kan uw dealer het wachtwoord wijzigen en het toetsenblok vergrendelen. Uw dealer zal u dit wachtwoord geven.

Hoofdwachtwoord:

Een permanent, willekeurig geselecteerd wachtwoord dat is ingesteld in de fabriek en dat niet gewijzigd kan worden. Dit wachtwoord wordt gebruikt voor onderhoud door de Bobcat dealer indien het wachtwoord van de gebruiker niet bekend is of om het eigenaarswachtwoord te veranderen.

Eigenaarswachtwoord:

Maakt het volledige gebruik van de lader en het instellen van het Deluxe-instrumentenpaneel mogelijk. Er is maar één eigenaarswachtwoord. Met het eigenaarswachtwoord kunnen het eigenaarswachtwoord en de wachtwoorden van gebruikers worden veranderd. De eigenaar moet het wachtwoord zo snel mogelijk wijzigen voor de beveiliging van de lader.

Gebruikerswachtwoord:

Maakt het mogelijk om de lader te starten en te bedienen; kan geen wachtwoorden of vergrendelingsfuncties wijzigen.

Voor de procedures om wachtwoorden te wijzigen: (Zie Veranderen van het eigenaarswachtwoord op pagina 215.) en (Zie Veranderen van gebruikerswachtwoorden op pagina 216.)

Veranderen van het eigenaarswachtwoord

	<p>Druk herhaaldelijk op de scroll-knop (item 1) tot de schermknop Veiligheid (inzet) is gemarkeerd.</p>
	<p>Selecteer [1. PASSWORDS / LOCKOUTS] (wachtwoorden/vergrendelingen).</p>
	<p>Voer het eigenaarswachtwoord in en druk op [ENTER].</p>
	<p>Selecteer [1. USER SETTINGS] (gebruikerinstellingen).</p>
	<p>Selecteer [1. OWNER] (eigenaar).</p>
	<p>Selecteer [2. CHANGE PASSWORD] (wachtwoord wijzigen).</p>
	<p>Voer het nieuwe eigenaarswachtwoord in en druk op [ENTER]. U zult worden gevraagd om het eigenaarswachtwoord opnieuw in te voeren.</p>

WACHTWOORD INSTELLEN (DELUXE INSTRUMENTENPANEEL) (VERVOLG)

Veranderen van gebruikerswachtwoorden

	<p>Druk herhaaldelijk op de scroll-knop (item 1) tot de schermknop Veiligheid (inzet) is gemarkeerd.</p>
	<p>Selecteer [1. PASSWORDS / LOCKOUTS] (wachtwoorden/vergrendelingen).</p>
	<p>Voer het eigenaarswachtwoord in en druk op [ENTER].</p>
	<p>Selecteer [1. USER SETTINGS] (gebruikerinstellingen).</p>
	<p>Selecteer een gebruiker.</p>
	<p>Selecteer [2. CHANGE PASSWORD] (wachtwoord wijzigen).</p>
	<p>Voer het nieuwe gebruikerswachtwoord in en druk op [ENTER].</p>

Wachtwoordblokkeringsfunctie

Met deze functie kan de eigenaar de wachtwoordfunctie uitschakelen zodat er geen wachtwoord hoeft te worden ingevoerd telkens wanneer de motor wordt gestart.

	<p>Druk herhaaldelijk op de scroll-knop (item 1) tot de schermknop Veiligheid (inzet) is gemarkeerd.</p>
	<p>Selecteer [1. PASSWORDS / LOCKOUTS] (wachtwoorden/vergrendelingen).</p>
	<p>Voer het eigenaarswachtwoord in en druk op [ENTER].</p>
	<p>Selecteer [2. MACHINE LOCK] (machinevergrendeling).</p>

OPMERKING: De bovenstaande procedure om de machinevergrendeling te resetten kan worden gevolgd om de machine zo in te stellen dat een wachtwoord nodig is voor het starten van de motor.

ONDERHOUDSKLOK

Beschrijving

De Onderhoudsklok verwittigt de bestuurder wanneer het volgende onderhoudsinterval nodig is. **VOORBEELD:** u kunt de onderhoudsklok instellen op een interval van 500 uur om u te herinneren aan het volgende geplande 500-uursonderhoud.

Figuur 320

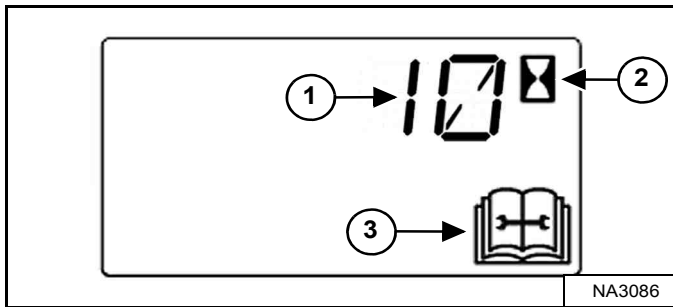

Tijdens de werking van de machine zal een alarm met 2 piepjes klinken wanneer er nog minder dan 10 uur zijn tot het volgende geplande onderhoud.

De resterende uren tot de onderhoudsbeurt (item 1) verschijnen gedurende vijf seconden op het gegevensdisplay terwijl het onderhoudssymbool (item 3) en het urentellersymbool (item 2) [Figuur 320] knipperen.

OPMERKING: Op het display verschijnen negatieve getallen na de aftelling tot nul.

Het display keert terug naar het vorige display en zal gedurende 5 seconden verschijnen telkens wanneer de machine gestart wordt totdat de onderhoudsklok wordt gereset.

Figuur 321



Het Deluxe-instrumentenpaneel (indien aanwezig) zal een bericht weergeven (item 1) [Figuur 321] waarin de bestuurder erop gewezen wordt dat onderhoud aan de machine nodig is.

Het bericht verschijnt gedurende tien seconden telkens wanneer de machine gestart wordt totdat de onderhoudsklok wordt gereset.

Figuur 322



Op het Deluxe-instrumentenpaneel (indien aanwezig) wordt een balk (item 1) [Figuur 322] weergegeven die aangeeft hoeveel tijd resteert tot het volgende onderhoud. Deze balk wordt rood wanneer de onderhoudstermijn verstreken is. [VOLGENDE ONDERHOUD] verandert dan in [ONDERHOUDSTERMIJN VERSTREKEN], waarbij het aantal uren wordt aangegeven dat deze termijn overschreden is.

De toetsen [4] en [9] kunnen worden gebruikt om de onderhoudstermijn aan te passen indien de eigenaar ingelogd is [Figuur 322].



ONDERHOUDSKLOK (VERVOLG)

Setup

Raadpleeg uw Bobcat dealer over installatie van deze functie.

Reset

Neem contact op met uw Bobcat dealer om de onderhoudsklok te resetten.



SPECIFICATIES

SPECIFICATIES LADER (T450)	220
Machinafmetingen	220
Prestaties	221
Motor	221
Aandrijfsysteem	222
Bedieningsorganen	222
Hydraulisch systeem	223
Elektrisch systeem	224
Capaciteiten	224
Rupsbanden	225
Bodemdruk	225
Milieuaspecten	225
Bedrijfstemperatuur	225

Bepaalde specificaties zijn gebaseerd op technische berekeningen en niet op daadwerkelijke metingen. Specificaties worden alleen gegeven voor vergelijkingsdoeleinden en kunnen zonder kennisgeving worden veranderd. Specificaties voor uw afzonderlijke Bobcat uitrusting variëren op basis van normale variaties in ontwerp, productie, bedieningsomstandigheden en andere factoren.

SPECIFICATIES LADER (T450)

Machinafmetingen

- De afmetingen zijn van toepassing op laders met standaard rupsen en 56 inch bouw/industriële laadbak voor zwaar werk en kunnen variëren afhankelijk van het type bak dat gebruikt wordt.
- De conformiteit met SAE of ISO-normen kan zonder waarschuwing vooraf worden gewijzigd.

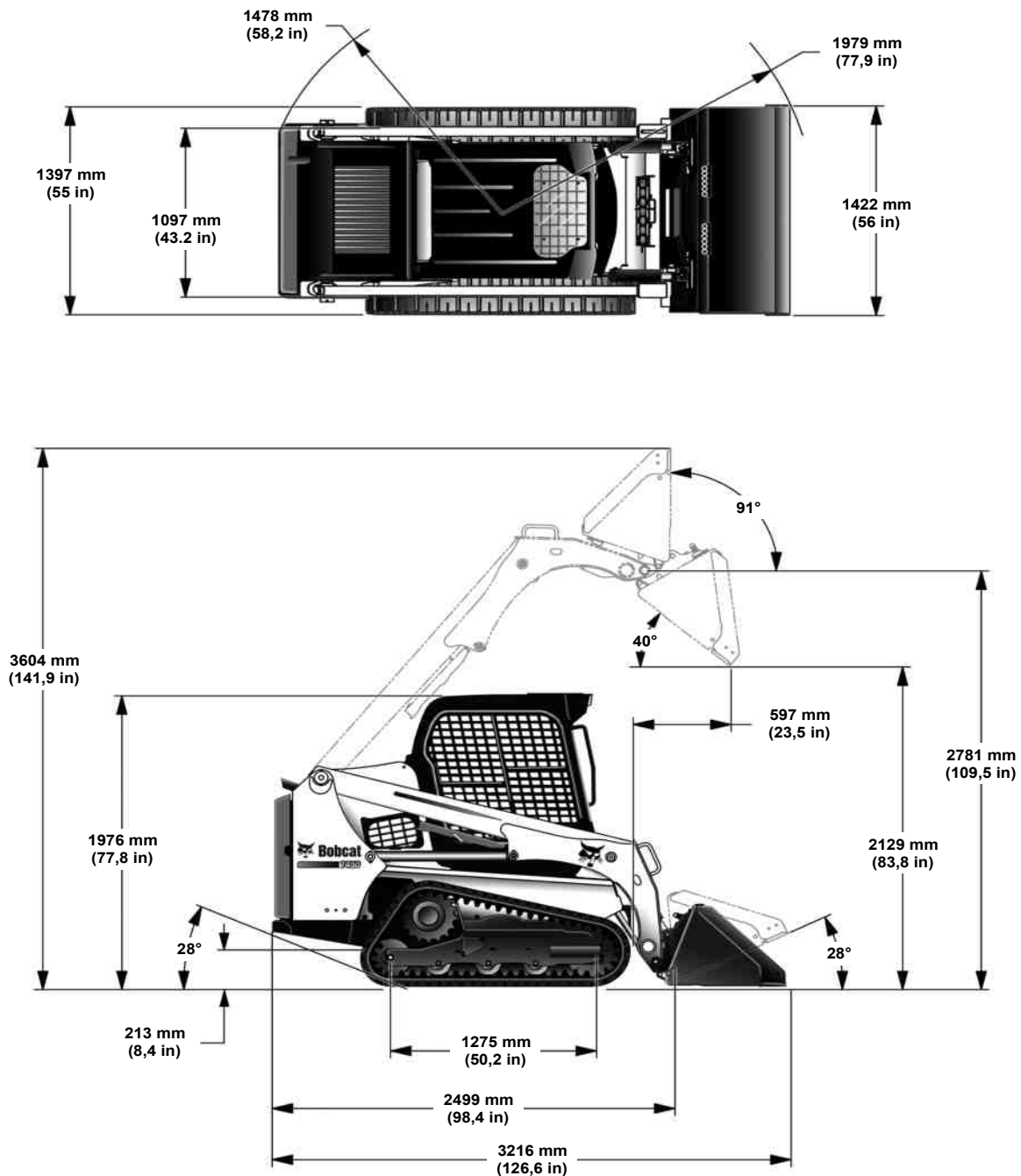

NA9143

Wijzigingen in de constructie of gewichtsverdeling van de lader kunnen de bediening- en stuurreactie beïnvloeden en storingen in de laderonderdelen veroorzaken.

(T450) SPECIFICATIES LADER (VERVOLG)

Prestaties

Nominale werkcapaciteit (ISO 14397-1)	665 kg (1466 lb)
met 200 pond op het frame gemonteerde conragewichtset (ISO 14397-1)	710 kg (1566 lb)
Kiplast (ISO 14397-1)	1900 kg (4188 lb)
Bedrijfsgewicht	2789 kg (6148 lb)
SAE Uitbreekkracht – Heffen	1564 kg (3450 lb)
SAE Uitbreekkracht – Kippen	1627 kg (3588 lb)
Rijsnelheid:	
– Lader met een enkele versnelling	0 – 11,7 km/h (0 – 7,3 mph)
– Lader met twee versnellingen (optie):	
Laag bereik	0 – 11,7 km/h (0 – 7,3 mph)
Hoog bereik	0 – 17,7 km/h (0 – 11,0 mph)

Motor

Merk/model	Bobcat-motor/Bobcat-motor Stage III B van 2,4 l
Brandstof/koeling	Diesel/vloeistof
PK:	
– ISO 9249 EEC / SAE J1349 Net	43,4 kW (58,2 pk) bij 2600 tpm
– ISO 14396 Gross	45,5 kW (61,1 pk) bij 2600 tpm
– SAE J1995 Gross	46,2 kW (61,9 pk) bij 2600 tpm
– Nominaal vermogen	45,5 kW (61,0 pk) bij 2600 tpm
Koppel:	
– ISO 9249 EEC / SAE J1349 Net	213,5 N•m (157,5 ft-lb) @ 1800 tpm
– ISO 14396 Gross	225,2 N•m (166,1 ft-lb) @ 1800 tpm
– SAE J1995 Gross	228,2 N•m (168,3 ft-lb) @ 1800 tpm
– Nominaal koppel	225,1 N•m (166,0 ft-lb) @ 1800 tpm
Laag stationair toerental	1125 – 1175
Hoog stationair toerental	2600
Aantal cilinders	4
Cilinderinhoud	2392,5 cm ³ (146.0 in ³)
Boring/slag	90 mm / 94 mm (3,54 in / 3,70 in)
Smering	Druksysteem met tandwielpompe en filter
Ventilatie krukaskast	Gesloten ventilatie
Luchtreiniging	Droge vervangbare papierpatroon met afzonderlijk veiligheidselement
Ontsteking	Diesel - Compressie
Luchtinlaat	Met turbomotor en luchtcooling
Motorcoolvloeistof	Propyleenglycol/water-mengsel
Starthulp	Gloeibougies worden indien nodig automatisch geactiveerd in RUN-positie.



(T450) SPECIFICATIES LADER (VERVOLG)

Aandrijfsysteem

Hoofdaandrijving	Volledig hydrostatisch; aandrijving rubber rupsbanden
Transmissie	Traploze hydrostatische tandemzuigerpompen, die twee volledig omkeerbare hydrostatische motoren aandrijven
Rupsbanden (spanning)	Smeercilinder en veer

Bedieningsorganen

Machinebesturing	Richting en snelheid bediend door twee stuurhendels of optionele joystick(s)
Hydrauliek lader: – Heffen en kantelen – Voorste hulpstukken – Achterste hulpstukken (optie)	Geregeld door afzonderlijke pedalen, optioneel geavanceerd bedieningssysteem (ACS) of optioneel selecteerbare joystickbediening (SJC) Bediend met een elektrische schakelaar op de rechter stuurhendel of joystick Bediend met een elektrische schakelaar op de linker stuurhendel of joystick
Aflaten hydraulische druk	Drukafvoer via snelkoppelingen; Koppelingen indrukken en 5 seconden ingedrukt houden
Motor	Gashendel, extra voetbediend gaspedaal met SJC-optie; sleutelstartschakelaar of optioneel Sleutelvrij Startpaneel of optionele Deluxe-instrumentenpaneel en uitschakelfunctie door fout.
Rijrem	Twee onafhankelijke hydrostatische systemen bediend door twee stuurhendels of optionele joystick(s)
Secundaire rem	Een van de hydrostatische transmissies
Parkeerrem	Rem met meerdere schrijven onder veerdruk, geactiveerd door een handschakelaar op het linkerinstrumentenpaneel

(T450) SPECIFICATIES LADER (VERVOLG)

Hydraulisch systeem

Type pomp	Door motor aangedreven, tandwielpomp
Pompvermogen	63,2 l/min (16,7 Am. gal./min)
Systeemontlasting bij snelkoppelingen	22,4 – 23,1 MPa (224 – 231 bar) (3250 – 3350 psi)
Filter (Hydraulische / hydrostatische)	Vervangbaar beta 10 micron = 200, drop-in-element
Filter (belasting)	Vervangbaar beta 10 micron = 200, spin-on-element
Hydraulische cilinders:	Dubbelwerkend; hefcilinders met schokdemper tijdens neerlaten, hefcilinders met schokdemper tijdens lossen en terugdraaien
Hefcilinder (2):	
Boringdiameter	50,8 mm (2,00 in)
Stangdiameter	31,8 mm (1,25 inch)
Slag	665,2 mm (26,19 inch)
Kipcilinder (2):	
Boringdiameter	60,4 mm (2,38 inch)
Stangdiameter	31,8 mm (1,25 inch)
Slag	353,8 mm (13,93 inch)
Regelklep – Standaard	3-spoelen, open midden handmatig bediend met veerklemming bij het heffen en zweven; elektrisch bediende hulpspoel
Stuurklep – ACS en SJC	3 spoelen, open midden elektrisch bediend heffen met zweven en kippen; elektrisch bediende hulpspoel
Vloeistofleidingen	SAE Standaard buisleidingen, slangen en koppelstukken
Hydraulische functietijden:	
Optiltijd hefarmen	2,6 seconden
Zaktijd hefarmen	2,4 seconden
Lossen bak	2,0 seconden
Terugdraaitijd bak	1,5 seconden

(T450) SPECIFICATIES LADER (VERVOLG)

Elektrisch systeem

Dynamo	Riemaandrijving, 90 A, open frame
Accu	12 volt, 700 ampère koude start bij -18 °C (0 °F) 110 minuten reservecapaciteit bij 25 ampère
Startmotor	12 V, tandwielreductietype, 3,2 kW (4,29 PK)
Instrumenten	<p>Meters: Temperatuur motorkoelvloeistof en brandstofniveau.</p> <p>Waarschuingslampjes: Brandstofpeil, veiligheidsgordel, motorkoelvloeistoftemperatuur, motorstoring, storing in het hydraulische systeem, dieselpartikelfilter (DPF)/dieseluitlaatvloeistof (DEF) en algemene waarschuwing</p> <p>Verklikkerlampen: BICS™-functies, twee snelheden, driepuntsbevestiging en draaisignalen</p> <p>Gegevensdisplay: Bedrijfsuren, motortoerental, instelling snelheidsbeheer, afteller onderhoudsklok, accuspanning, servicecodes, afteller voorgloeien motor, hef- en kipcompensatie, instelling compensatie stuurafwijking en instelling stuurgevoeligheid.</p> <p>Overige: Geluidsalarm, lichten en optie/accessoire-schakelaars</p> <p>Optioneel Deluxe-instrumentenpaneel: * Extra displays voor: Motortoerental, motorkoelvloeistoftemperatuur, motoroliedruk, systeemspanning, temperatuur hydraulische vloeistof en hydrostatische vuldruk * Extra functies inbegrepen: Sleutelvrije start, digitale klok, werkklok, wachtwoorduitschakeling, meertalig display, helpschermen, diagnosemogelijkheden en uitschakelfunctie motor/hydraulisch systeem.</p>

Capaciteiten

Brandstof	65,5 L (17,3 U.S. gal)
Motorolie met filtervervanging	8,6 L (9,1 qt)
Motorkoelsysteem met verwarming	12,3 L (3,2 U.S. gal)
Motorkoelsysteem zonder verwarming	11,3 L (3,0 U.S. gal)
Hydraulisch / hydrostatisch reservoir	5,3 L (1,4 U.S. gal)
Hydraulisch / hydrostatisch systeem	21,0 L (5,5 U.S. gal)
Hydrostatische aandrijfmotor (elk)	345 - 375 ml (11,7 - 12,7 Am. fl oz)
Koelmiddel airconditioning (R-134a)	0,9 kg (2,0 lb)



(T450) SPECIFICATIES LADER (VERVOLG)

Rupsbanden

Standaard	300 mm (11,8 inch) rubber, C-patroon
-----------	--------------------------------------

Bodemdruk

Standaard rupsband - 300 mm (11,8 inch)	0,032 MPa (0,32 bar) (4,66 psi)
-----------------------------------------	---------------------------------

Milieuaspecten

VASTGESTELDE ENKELVOUDIGE GELUIDSEMISSIEWAARDEN In overeenstemming met ISO 4871	
Geluidsniveau volgens richtlijn 2000/14/EC — L_{wA}	99 dB
Geluidsniveau voor bestuurders volgens richtlijn 2006/42/EC — L_{pA}	84 dB

VASTGESTELDE TRILLINGSEMISSIEWAARDEN In overeenstemming met EN 12096		
	Waarde	Onzekerheid
Lichaamsvibratie volgens ISO 2631-1	2,41 m/s^2	0,96 m/s^2
Hand/arm vibratie per ISO 5349-1	3,01 m/s^2	1,50 m/s^2

De machine die is uitgerust met optionele HVAC (airconditioning) bevat gefluoreerde uitlaatgassen (F-gas)	
Type F-gas	HFC-134a
Massa F-gas (kg)	0,68
CO ₂ -equivalent (t)	0,97
GWP	1430

Bedrijfstemperatuur

Bediening en opslag	-26° – +43 °C (-15° – +110 °F)
---------------------	--------------------------------



GARANTIE

GARANTIE227

GARANTIE

GARANTIE

BOBCAT LADERS

Doosan Bobcat EMEA s.r.o. ("Doosan") geeft aan zijn erkende dealers, en zij op hun beurt aan de klant, de garantie dat elke nieuwe Bobcat lader vrij is van materiaal- en fabricagefouten gedurende twaalf (12) maanden na levering aan de klant of gedurende de eerste 2000 bedrijfsuren van de machine, afhankelijk van wat zich eerder voordoet. Gedurende deze garantieperiode zal de erkende Doosan dealer, naar eigen inzicht van Doosan, elk onderdeel van het Bobcat product repareren of vervangen indien het defecten vertoont als gevolg van materiaal- of fabricagefouten, zonder dat de kosten voor onderdelen, arbeidsuren of de reis van de technicus in rekening worden gebracht. De klant zal de erkende Doosan dealer onmiddellijk schriftelijk in kennis stellen van het defect en hem een redelijke termijn geven om de vervanging of reparatie uit te voeren. Het staat Doosan vrij om te eisen dat de defecte onderdelen naar de fabriek of een andere aangewezen locatie worden teruggestuurd. Doosan is niet verantwoordelijk voor het transport van het Doosan product naar de erkende Doosan dealer voor prestaties onder garantie. Onderhoudsschema's moeten worden gerespecteerd en gedocumenteerd en er mogen uitsluitend originele onderdelen en smeermiddelen van Bobcat worden gebruikt. De garantie is niet van toepassing op (rups)banden of andere accessoires die niet door Doosan zijn vervaardigd. Raadpleeg uw Bobcat dealer voor dekking voor motoren. Voor deze items die niet onder de garantie vallen, zal de klant uitsluitend de garantie, indien van toepassing, van de respectievelijke fabrikanten raadplegen, in overeenstemming met de respectievelijke garantieverklaring van deze fabrikanten. Voor bepaalde Doosan onderdelen geldt een pro rata-garantie, afhankelijk van de verwachte levensduur van het onderdeel. De garantie op accu's, navullingen van airconditioning, aansluitingen en onderdelen van ontstekingsystemen (gloeibougies, brandstofinspuitpompen, injectors) is beperkt, aangezien gebreken over het algemeen ontstaan door factoren waarover Doosan geen controle heeft, zoals, maar niet beperkt tot, een verlengde opslag, misbruik of brandstofkwaliteit. Afhankelijk van het onderdeel is de verlengde garantie beperkt tot 50 tot 500 bedrijfsuren. Het volgende valt niet onder de garantie: (i) Olie en smeermiddelen, koelvloeistoffen, filterelementen, remvoeringen, onderhoudsonderdelen, lampen, zekeringen, v-snaren, aandrijfriemen, pennen, bussen en andere slijtagegevoelige items. (ii) Beschadigingen die het gevolg zijn van misbruik, ongelukken, wijzigingen, het gebruik van het product met bakken of aanbouwdelen die niet door Doosan zijn goedgekeurd, verstoppingen van de luchtdoorstroming of het niet gebruiken of onderhouden van het Doosan product volgens de betreffende instructies. (iii) Graafonderdelen, zoals baktanden en maairanden. (iv) Reiniging van brandstof- of hydraulisch systeem, onderhoud van motor en controle of afstelling van remmen. (v) Afstellingen of geringe afwijkingen die over het algemeen geen invloed hebben op de stabiliteit of betrouwbaarheid van de machine.

DOOSAN SLUIT ALLE ANDERE VORMEN VAN EXPLICIETE OF IMPLICIETE, WETTELIJKE OF ANDERSZINS VEREISTE VOORWAARDEN, GARANTIES OF VERKLARINGEN UIT (BEHALVE DIE WAAROP MEN RECHT HEEFT), WAARONDER ALLE IMPLICIETE GARANTIES EN VOORWAARDEN MET BETREKKING TOT VERKOOPBAARHEID, VOLDOENDE KWALITEIT EN GESCHIKTHEID VOOR EEN BEPAALD DOEL. DOOR HET VERHELPEN VAN TEKORTKOMINGEN, ZOWEL ZICHTBARE ALS VERBORGEN, OP DE MANIER EN GEDURENDE DE TIJDSDUUR WAARVAN SPRAKE HIERBOVEN, ZAL DOOSAN VOLDOEN AAN AL ZIJN AANSPRAKELIJKHEIDSVERPPLICHTINGEN VOOR DERGELIJKE TEKORTKOMINGEN, ZOWEL OP BASIS VAN CONTRACT, GARANTIE, ONRECHTMATIGE DAAD, NALATIGHEID, SCHADELOOSSTELLING, STRIKTE AANSPRAKELIJKHEID OF ANDERSZINS MET BETREKKING TOT OF VOORTVLOEIEND UIT EEN DERGELIJK PRODUCT. DE RECHTSMIDDELEN VOOR DE EINDGEBRUIKER/EIGENAAR DIE IN DE BOVENSTAANDE GARANTIEVOORWAARDEN WORDEN BESCHREVEN, ZIJN EXCLUSIEF EN DE VOLLEDIGE AANSPRAKELIJKHEID VAN DOOSAN, INCLUSIEF ELKE HOLDING, DOCHTER-, GELIEERDE OF VERBONDEN ONDERNEMING OF DISTRIBUTEUR, MET BETREKKING TOT DE VERKOOP VAN HET PRODUCT OF DE SERVICE DIE IN HET KADER VAN DE PRESTATIES OF GEBREK HIERAAN WORDT GELEVERD, OF OP GROND VAN LEVERING, INSTALLATIE, REPARATIE OF TECHNISCHE BEGELEIDING DIE ONDER DEZE AANKOOP VALT OF WORDT UITGEVOERD, ONGEACHT HET FEIT OF DIT OP GROND IS VAN CONTRACT, GARANTIE, ONRECHTMATIGE DAAD, NALATIGHEID, SCHADELOOSSTELLING, AANSPRAKELIJKHEID OF ANDERSZINS, ZAL NOOIT DE AANKOOPPRIJS VAN HET PRODUCT Overschrijden WAAROP EEN DERGELIJK AANSPRAKELIJKHEID IS GEBASEERD. DOOSAN, INCLUSIEF ELKE HOLDING, DOCHTER-, GELIEERDE OF VERBONDEN ONDERNEMING OF DISTRIBUTEUR, DRAAGT IN GEEN GEVAL AANSPRAKELIJKHEID TEN OPZICHTE VAN DE EINDGEBRUIKER/EIGENAAR, EEN OPVOLGER OF RECHTSOPVOLGER OF EEN BEGUNSTIGDE OF GEVOLMACHTIGDE MET BETREKKING TOT DEZE VERKOOPTRANSACTION VOOR ALLE GEVOLGSCHADE, INCIDENTELE, INDIRECTE EN BIJZONDERE SCHADE OF SCHADEVERGOEDING DIE HET GEVOLG IS VAN DEZE VERKOOPTRANSACTION OF DOOR DE SCHENDING ERVAN, OF VOOR ENIG DEFECT IN, GEBREK OF STORING VAN HET PRODUCT DAT ONDER DEZE VERKOOPTRANSACTION VALT, ONGEACHT OF DIT OP GROND IS VAN GEBRUIKSVERLIES, WINSTVERLIES OF INKOMENSVERLIES, VERLOREN RENTE, VERLOREN GOODWILL, WERKONDERBREKING, BESCHADIGING VAN ANDERE GOEDEREN, VERLIES VANWEGE STOPZETTING OF STILSTAND, HOGERE BEDRIJFSKOSTEN OF CLAIMS VAN DE GEBRUIKER OF VAN KLANTEN VAN DE GEBRUIKER WEGENS BEDRIJFSONDERBREKING, ONGEACHT OF DIT VERLIES OF DEZE SCHADE OP GROND IS VAN CONTRACT, GARANTIE, ONRECHTMATIGE DAAD, NALATIGHEID, SCHADELOOSSTELLING, AANSPRAKELIJKHEID OF ANDERSZINS.



GARANTIE (VERVOLG)

GARANTIE

GARANTIE BOBCAT-RUPS BANDEN

Elke nieuwe rupsband is gegarandeerd vrij van materiaal- en fabricagefouten gedurende de levensduur van het profielontwerp binnen de limieten van de normale garantievoorwaarden.

De levensduur van het originele profiel wordt als beëindigd beschouwd wanneer er op de rupsband 10 procent of minder van de originele profieldiepte overblijft, en dat voor alle posities en alle onderdelen van het originele profielontwerp.

Wanneer de rupsband aan een erkende Bobcat-vertegenwoordiger wordt voorgelegd en deze bepaalt dat de garantielaanvraag geldig is, en dat tijdens de eerste 10 procent van de profiellevensduur, dan zullen DOOSAN BENELUX S.A. en de erkende dealer u een nieuwe vergelijkbare rupsband leveren zonder bijkomende kosten. Als de garantielaanvraag wordt goedgekeurd nadat de eerste 10 procent van de profiellevensduur zijn afgesleten, maar voordat de originele levensduur beëindigd is, dan krijgt de originele koper een pro-rata-ervangingskrediet voor de aankoop van een gelijkaardige, nieuwe rupsband dat evenredig is met de ongebruikte profielhoogte op de originele rupsband, gebaseerd op een vooraf bepaald schema dat geldig is op het moment van de vervanging. De eindgebruiker/eigenaar moet alle toepasbare belastingen en afvalverwerkingskosten betalen die in verband staan met de vervanging.

Deze garantie is enkel geldig indien de rupsband is geïnstalleerd op een goedgekeurd en aanbevolen Bobcat product. Deze garantie dekt geen breuk van de rupsband vanwege scheuren, inkervingen, vandalisme, beschadigde of gebroken koorden vanwege niet correct aanpassing, verouderingsprocessen zoals barsten en blootstelling aan extreme temperaturen.

Deze garantie geldt enkel voor de eindgebruiker en is niet toewijsbaar.

DOOSAN BENELUX S.A. SLUIT ALLE ANDERE VORMEN VAN EXPLICIETE OF IMPLICIETE, WETTELIJKE OF ANDERSZINS VEREISTE VOORWAARDEN, GARANTIES OF VERKLARINGEN UIT (BEHALVE DIE WAAROP MEN RECHT HEEFT), WAARONDER ALLE IMPLICIETE GARANTIES EN VOORWAARDEN MET BETREKKING TOT VERKOOPBAARHEID, VOLDOENDE KWALITEIT EN GESCHIKTHEID VOOR EEN BEPAALD DOEL.

CORRECTIES VAN DOOSAN BENELUX S.A. OP NON-CONFORMITEITEN, ZOWEL PATENT ALS LATENT, DIE WORDEN UITGEVOERD OP DE WIJZE EN GEDURENDE DE TIJDSPERIEDE DIE HIERBOVEN IS GENOEMD, BESTAAN UIT HET VOLDOEN AAN ALLE VERPLICHTINGEN VAN DOOSAN BENELUX S.A. MET BETREKKING TOT DERGELIJKE NON-CONFORMITEITEN, ONGEACHT HET FEIT OF DIT OP GROND VAN CONTRACT, GARANTIE, ONRECHTMATIGE DAAD, NALATIGHEID, SCHADELOOSSTELLING OF AANSPRAKELIJKHEID IS OF ANDERSZINS MET BETREKKING TOT OF ALS GEVOLG VAN EEN DERGELIJK PRODUCT.

DE MIDDELEN VOOR DE EINDGEBRUIKER/EIGENAAR DIE IN DE BOVENSTAANDE GARANTIEVOORWAARDEN WORDEN BESCHREVEN, VALLEN VOLLEDIG EN UITSLUITEND ONDER DE VERANTWOORDELIJKHEID VAN DOOSAN BENELUX S.A., INCLUSIEF ELKE HOLDING, DOCHTERMAATSCHAPPIJ, AFFILIATIE, FILIAAL OF DISTRIBUTEUR, MET BETREKKING TOT DE VERKOOP VAN HET PRODUCT OF DE SERVICE DIE IN HET KADER VAN DE PRESTATIES OF GEBREK HIERAAN WORDT GELEVERD, OF DE LEVERING, INSTALLATIE, REPARATIE OF TECHNISCHE BEGELEIDING DIE ONDER DEZE AANKOOP VALT OF WORDT UITGEVOERD, ONGEACHT HET FEIT OF DIT OP GROND IS VAN CONTRACT, GARANTIE, ONRECHTMATIGE DAAD, NALATIGHEID, SCHADELOOSSTELLING, AANSPRAKELIJKHEID OF ANDERSZINS, EN MOGEN NOOIT DE AANKOOPPRIJS VAN HET PRODUCT OVERSCHRIJDEN WAAROP EEN DERGELIJKE VERPLICHTING IS GEBASEERD.

DOOSAN BENELUX S.A., INCLUSIEF ELKE HOLDING, DOCHTERMAATSCHAPPIJ, AFFILIATIE, FILIAAL OF DISTRIBUTEUR DRAAGT IN GEEN GEVAL AANSPRAKELIJKHEID TEN OPZICHTE VAN DE EINDGEBRUIKER/EIGENAAR, EEN OPVOLGER OF RECHTSOPVOLGER OF EEN BEGUNSTIGDE OF GEVOLMAGTIGDE MET BETREKKING TOT DEZE VERKOOPTRANSACTIE VOOR ALLE GEVOLGSCHADE, INCIDENTELE, INDIRECTE EN BIJZONDERE SCHADE OF SCHADEVERGOEDING DIE HET GEVOLG IS VAN DEZE VERKOOPTRANSACTIE OF DOOR DE SCHENDING ERVAN, OF VOOR ENIG DEFECT IN, GEBREK OF STORING VAN HET PRODUCT DAT ONDER DEZE VERKOOPTRANSACTIE VALT, ONGEACHT OF DIT OP GROND IS VAN GEBRUIKSVERLIES, WINSTVERLIES OF INKOMENSVERLIES, VERLOREN RENTE, VERLOREN GOODWILL, WERKONDERBREKING, BESCHADIGING VAN ANDERE GOEDEREN, VERLIES VANWEGE STOPZETTING OF STILSTAND, HOGERE BEDRIJFSKOSTEN OF CLAIMS VAN DE GEBRUIKER OF VAN KLANTEN VAN DE GEBRUIKER WEGENS BEDRIJFSONDERBREKING, ONGEACHT OF DIT VERLIES OF DEZE SCHADE OP GROND IS VAN CONTRACT, GARANTIE, ONRECHTMATIGE DAAD, NALATIGHEID, SCHADELOOSSTELLING, AANSPRAKELIJKHEID OF ANDERSZINS.

DEZE GARANTIE VERVANGT ALLE ANDERE GARANTIES (BEHALVE DIE WAAROP MEN RECHT HEEFT), WAARONDER ALLE IMPLICIETE EN EXPLICIETE, EN ER ZIJN GEEN GARANTIES MET BETREKKING TOT VERKOOPBAARHEID OF GESCHIKTHEID VOOR EEN BEPAALD DOEL. IN GEEN GEVAL DRAAGT DE ERKENDE VERKOPENDE DEALER OF BOBCAT COMPANY AANSPRAKELIJKHEID VOOR KOSTEN I.V.M. STILSTANDTIJD, NIET-BESCHIKBAARHEID VAN DE MACHINE OF ANDERE INCIDENTELE OF SPECIALE SCHADE, OF GEVOLGEN. DEZE GARANTIE IS EXCLUSIEF EN VERVANGT ALLE ANDERE GARANTIES BEHALVE DE GARANTIE WAAROP MEN RECHT HEEFT. BOBCAT COMPANY SLUIT ALLE ANDERE VORMEN VAN EXPLICIETE OF IMPLICIETE, WETTELIJKE OF ANDERSZINS VEREISTE VOORWAARDEN OF GARANTIES UIT MET BETREKKING TOT VERKOOPBAARHEID, OF GESCHIKTHEID VOOR EEN BEPAALD DOEL. IN GEEN GEVAL DRAAGT BOBCAT COMPANY OF DE ERKENDE VERKOPENDE DEALER AANSPRAKELIJKHEID VOOR ALLE SPECIALE, INCIDENTELE, INDIRECTE EN BIJZONDERE GEVOLGSCHADE WAARONDER ONDER ANDERE WERKONDERBREKING, WINSTVERLIES, VERLIES VANWEGE STILSTAND, ONGEACHT OF DIT VERLIES OF DEZE SCHADE OP GROND IS VAN CONTRACT, STRIKTE GARANTIE, ONRECHTMATIGE DAAD, NALATIGHEID, STRIKTE AANSPRAKELIJKHEID, REGLEMENT OF ANDERSZINS, ZELFS ALS BOBCAT COMPANY OF DE ERKENDE VERKOPENDE DEALER OP DE HOOGTE ZIJN GESTELD VAN DE MOGELIJKHEID VAN DERGELIJKE SCHADE. DE TOTALE AANSPRAKELIJKHEID VAN BOBCAT EUROPE EN DE ERKENDE BOBCAT-DEALER MET BETREKKING TOT HET PRODUCT EN DE DIENSTEN DIE HIERONDER WORDEN GELEVERD, ZULLEN DE AANKOOPPRIJS VAN HET PRODUCT WAAROP DE AANSPRAKELIJKHEID SLAAT NIET OVERSCHRIJDEN.



Bobcat [®]



ALFABETISCHE INDEX

AANBOUWDELEN	107	MOTORKOELSYSTEEM	154
AANDRIJFRIEM	190	MOTORLUCHTREINIGER	145
ACCUMULATOR AUTOMATISCHE RIJREGELING	192	MOTORTOERENTALREGELAAR	60
ACHTERDEUR (ACHTERKLEP)	140	NOODUITGANG	62
ACHTERROOSTER	141	ONDERDELEN STANDAARD ONDERHOUD ...	5
ACHTERUITRIJALARMSYSTEEM	65, 135	ONDERHOUD VAN RUPS BANDTAND- WIELEN	186
AFLEVERINGSRAPPORT	7	ONDERHOUDSKLOK	217
AIRCONDITIONINGRIEM	188	ONDERHOUDSSCHEMA	125
AUTOMATISCH STATIONAIR	60	ONDERSTELSYSTEEM RUPS BAND	114
BEDIENINGSPROCEDURE	116	OPSLAAN EN WEER IN GEBRUIK NEMEN VAN DE LADER	198
BEOOGD GEBRUIK	37	OVERZICHT VAN BEDIENINGS- INSTRUMENTEN	52
BESTURINGSSYSTEEM VOOR AANBOUWDELEN (ACD)	90	PARKEERREM	59
BESTUURDERS CABINE	55, 137	PLAATS VAN DE SERIENUMMERS	7
BOBCAT COMPANY IS ISO 9001 GECERTIFICEERD	5	PRESTARTPROCEDURE	93
BOBCAT VERGRENDELINGS- SYSTEEM (BICS™)	57, 128	PUBLICATIES EN HULPMIDDELEN TRAINING	18
BOB-TACH (HENDEL)	196	RIJDEN EN BESTUREN VAN DE LADER	66
BOB-TACH (POWER)	197	RUPS BANDSPANNING	180
BRANDPREVENTIE	16	SCHARNIERPENNEN	195
BRANDSTOFSYSTEEM	147	SMEERSYSTEEM VAN DE MOTOR	151
COMPENSATIE STUURAFWIJKING	75	SMERING STEUNROL EN TUSSENWIEL RUPS BAND	195
CONFORMITEITSVERKLARING	3	SNELHEIDSBEHEER	71
CONTROLE VAN DE DISPLAYPANELEN ...	104	SPECIFICATIES LADER (T450)	220
DAGELIJKSE INSPECTIE	91	STOELBEUGELSYSTEEM	58, 129
DE LADER OPHEFFEN	118	STUURGEVOELIGHEID	73
DE LADER SLEPEN	118	TEGENGEWICHTEN	106
DE LADER SMEREN	193	TRACTION-LOCK TIJDELIJK OPHEFFEN ...	59
DE LADER TOT STILSTAND BRENGEN ...	69	TWEETRAPSVERSNELLINGSBEDIENING ...	70
DE LADER TRANSPORTEREN OP EEN AANHANGWAGEN	120	VEILIGHEID TIJDENS HET ONDERHOUD ...	124
DE MOTOR STARTEN	97	VEILIGHEIDSGORDEL	131
DE MOTOR STILLEGGEN EN DE LADER VERLATEN	105	VEILIGHEIDSVOORSCHRIFTEN	14
DIAGNOSE-ONDERHOUDSCODES	200	VEILIGHEIDSWAARSCHUWINGEN VOOR DE BESTUURDER	1
DYNAMORIEM	187	VERWARMINGS-, VENTILATIE- EN AIRCONDITIONINGSYSTEEM (HVAC)	142
ELEKTRISCH SYSTEEM	160	WAARSCHUWINGSTEKENS (STICKERS) ...	19
GARANTIE	227	WACHTWOORD INSTELLEN (DELUXE INSTRUMENTENPANEEL)	215
HEF- EN KIPCOMPENSATIE	77	WACHTWOORD INSTELLEN (SLEUTELVRIJ STARTPANEEL)	214
HEFARM BYPASS-BEDIENING	61		
HEFARMSTEUN	132		
HYDRAULISCH / HYDROSTATISCH SYSTEEM .	171		
HYDRAULISCHE BEDIENINGS- ELEMENTEN	80		
HYDROSTATISCHE AANDRIJFMOTOR	186		
IDENTIFICATIE INSTRUMENTENPANEEL ...	38		
INSTELLING BEDIENINGSPANEEL	210		
KENMERKEN, TOEBEHOREN EN AANBOUWDELEN	9		
LADERIDENTIFICATIE	8		









